

Pelvic Support Belt

INSTALLATION AND USER'S INSTRUCTIONS

ART NOS. HB2, HB4, LB2, LB4, NB2 & SB2

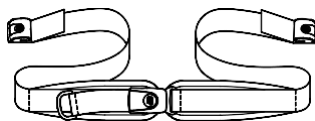
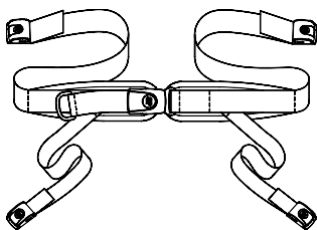

These instructions provide important information for the safe use and maintenance of all Bodypoint pelvic support belts. Give these instructions to the user or their caregiver and review them to ensure that they are understood.

⚠️WARNING! Product should be installed and fitted by a qualified rehab technician.

For installation, this product should be mounted with:

Flat-mount end-fittings
Cinch-mount end-fittings

Cam buckle (1" suitable for users up to 75kg, 1-1/2" and 2" suitable for all users)

Optional Bodypoint belt mounting hardware may be used for mounting to wheelchairs and seating systems.

USE:

⚠️WARNING! This product should only be used for positioning a person in a wheelchair or work chair. It is NOT intended for use as a transportation safety device, as a personal restraint device, or in any other application where its failure could result in injury. Misuse of this product is unauthorized and unsafe.

⚠️WARNING! This pelvic support belt must be worn tightly fitted across the lower pelvis or thighs at all times. A loose belt can allow the user to slip down and create a risk of strangulation. Have your seating specialist demonstrate its proper adjustment and use. (Note: Four-point belts may safely be worn across the upper pelvis if secondary straps are anchored to prevent change in position.)

⚠️WARNING! Accidental release of this pelvic support belt can allow the user to slip down or fall from the wheelchair. If the user's movements or cognitive abilities could lead to accidental release, a caregiver must be present at all times during its use. Ensure that all caregivers know

how to unfasten the product. Failure to do so may delay release in an emergency.

⚠️WARNING! As with any new seating support, this product may change the way a person sits. Users must continue to practice regular pressure relief activities and skin integrity checks, not only where this product contacts the user, but also in primary pressure-bearing areas such as the sacrum, legs, and buttocks. If increased skin redness or irritation occurs, discontinue use and consult your physician or seating specialist. Failure to do so may result in serious injury, such as pressure ulcers.

MAINTENANCE: Check periodically for signs of wear in the stitching, webbing, and pads. If significant wear is found, contact your supplier for qualified repair or replacement by Bodypoint. Under no circumstance should this product be altered or repaired by unqualified persons—health and safety depend on it!

🧺🚫🧼🧻🧺 **CLEANING:** Machine wash, hot, 60°C (140°F). Do not bleach. Tumble dry, low temperature, or drip dry. Do not iron. (Placing the product inside a cloth bag during washing helps prevent scratches to the product and the machine.)

WARRANTY: This product carries a limited lifetime warranty against defects in workmanship and materials arising under normal use by the original consumer. Contact your supplier or Bodypoint for warranty claims.

For more information on Bodypoint products, and a list of distributors outside the USA go to www.bodypoint.com.

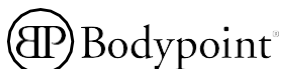

MDSS GmbH
Schiffgraben 41
D-30175 Hannover
Germany



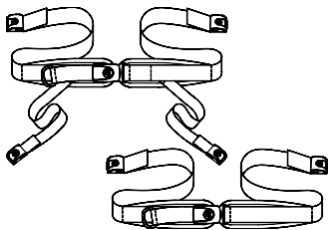

PACKAGE CONTENTS

- Pelvic Support Belt
- Cinch-Mount™ or Flat-Mount™ End Fittings
- FrameSaver™ Clamps (Optional)

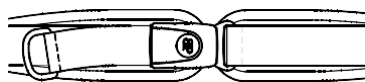

INSTALLATION For padded pelvic support belts, keep the adjustment straps tightened so the pads touch. For non-padded pelvic support belts, pull 5-6" webbing through the buckle.

TWO-POINT PELVIC SUPPORT BELTS

1. Locate desired anchor point.
2. Attach FrameSaver and Cinch-Mount to wheelchair frame.
3. Center the belt on the pelvis and thread the webbing end through the Cinch-Mount.
4. Cinch the webbing snug.

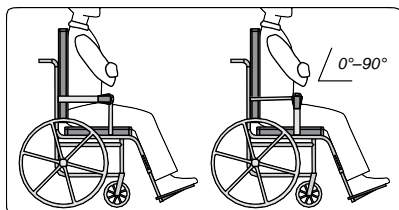
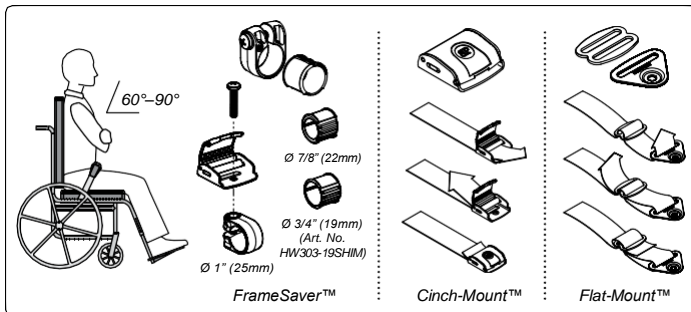

FOUR-POINT PELVIC SUPPORT BELTS

1. Locate desired anchor point.
2. Follow the installation instructions above to fit the primary straps.
3. Attach the secondary straps to the chair so that they anchor the primary straps.
4. Tighten secondary straps to prevent movement of the primary straps.

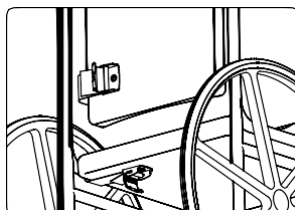

DIRECT MOUNTING

End fittings can be attached directly to solid seat surfaces. Mounting screws must have minimum pullout strength of 200lbs/90kg. (Not included in package.)

ADJUSTMENT

When properly adjusted and the belt tightened, it should fit snug so that the user's pelvis is secure. On padded belts, tighten the D-ring pull until all slack is removed and the pads under the buckle are touching. If length adjustment is necessary to achieve a good fit or to remove the belt for cleaning, this can be done using the belt end fittings.

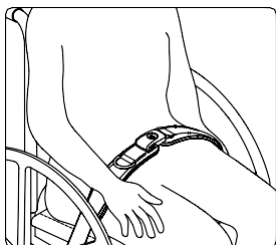

SAFETY CHECK

When properly positioned in wheelchair, have user lean forward and side to side to check fit.

Check for:

1. Normal operation of buckle and adjustment straps.
2. Comfort – Look for areas of irritation.
3. Position – If too high or too low, adjust anchor points.
4. Interference with other devices – Relocate anchor points as necessary.

Cinturón De Soporte Pélvico

INSTRUCCIONES DE INSTALACIÓN Y PARA EL USUARIO

ART NOS. HB2, HB4, LB2, LB4, NB2 & SB2

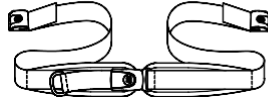
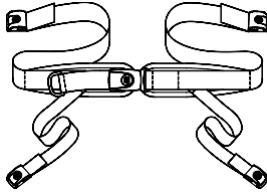

Estas instrucciones ofrecen una importante información sobre el uso y mantenimiento seguros de cinturones de soporte pélvicos. Entregue estas instrucciones al usuario o familiar a su cargo y revíselas para asegurarse de que se comprenden.

⚠️ ADVERTENCIA! El producto debe ser instalado y colocado por un técnico de rehabilitación cualificado.

Para su instalación, este producto debe montarse con:

Acoples terminales Flat-Mount
Acoples terminales Cinch-Mount
Hebillas de leva (2,5 cm [1 pulg.] adecuada para usuarios de hasta 75 kg, 3,8 cm [1-1/2 pulg.] y 5,08 cm [2 pulg.] adecuada para todos los usuarios)

El herraje de montaje opcional del cinturón Bodypoint puede utilizarse para sillas de ruedas y sistemas de asiento.

USO:

⚠️ ADVERTENCIA! Este producto solo debe usarse para colocar a una persona en la silla de ruedas o de trabajo. NO debe usarse como dispositivo de seguridad para transporte, ni como dispositivo de restricción personal o en cualquier otra aplicación en la que su mal funcionamiento podría causar lesiones a la persona. El uso inapropiado de este producto no está autorizado y además es inseguro.

⚠️ ADVERTENCIA! Este cinturón de soporte pélvico debe usarse apretado en la zona pélvica inferior o caderas en todo momento. Un cinturón suelto podría permitir el deslizamiento del paciente y crear un riesgo de estrangulamiento. Haga que su especialista le muestre la forma correcta de ajuste y uso.

(Nota: Los cinturones de cuatro puntos pueden llevarse colocados de modo seguro en la parte superior de la pelvis si se fijan correas secundarias para evitar el cambio de posición.)

⚠️ ADVERTENCIA! La liberación accidental del cinturón de soporte pélvico podría permitir el deslizamiento o caída del paciente de la silla de ruedas. Si los movimientos o capacidades cognitivas del usuario pueden provocar una liberación accidental, deberá haber en todo momento un cuidador

durante su uso. Asegúrese de que los cuidadores saben quitar el producto. De no saberlo podría producirse un retraso en la liberación en caso de emergencia.

⚠️ ADVERTENCIA! De igual forma que con cualquier nuevo soporte para asientos, este producto puede cambiar la forma de sentarse del paciente. Los pacientes deben continuar con sus actividades normales de alivio de presión y comprobación de integridad cutánea, no sólo en los lugares de contacto del producto, sino también en las zonas de presión principales como el sacro, las piernas y las nalgas. Si se produce un mayor enrojecimiento o irritación de la piel, no continúe usando el producto y consulte con su médico o especialista postural. De no hacerlo pueden producirse lesiones graves, como por ejemplo las úlceras de presión.

MANTENIMIENTO: Compruebe periódicamente posibles signos de desgaste en las costuras, tramado y almohadillas. Si hay excesivo desgaste, póngase en contacto con su suministrador para que Bodypoint realice una reparación o un cambio. Bajo ninguna circunstancia debe modificarse o repararse este producto por personal no cualificado, la salud y seguridad de los pacientes depende de ello.

🧼🚰🧺🧺 LIMPIEZA: En lavadora, agua caliente 60° C (140° F). No usar lejía. Secado en secadora a baja temperatura, o tendida. No planchar. (Si coloca el producto dentro de una bolsa de tela durante el lavado ayudará a evitar arañazos al producto y a la propia lavadora).

GARANTÍA: Este producto tiene una garantía limitada para toda la vida contra defectos de mano de obra y materiales derivados de un uso normal por el paciente original. Póngase en contacto con su suministrador o con Bodypoint si desea realizar reclamaciones bajo garantía.

Si desea obtener más información sobre productos de Bodypoint y una lista de distribuidores fuera de EE.UU., visite la página www.bodypoint.com

 **Bodypoint**

EC REP

MDSG GmbH
Schiffgraben 41
D-30175 Hannover
Germany

CE

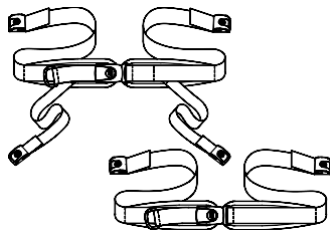

CONTENIDOS DEL PAQUETE

- Cinturón de soporte pélvico
- Accesorios Cinch-Mount™ o Flat-Mount™
- Abrazaderas FrameSaver™ (opcionales)

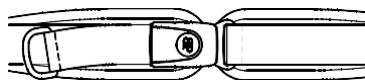

INSTALACIÓN

Para cinturones de soporte pélvico acolchados, mantenga las correas de ajuste apretadas para que se toquen las almohadillas. Para cinturones de soporte no pélvico, pase el cincho de 5-6" por la hebilla.

CINTURONES DE SOPORTE PÉLVICO DE DOS PUNTOS

1. Localice el punto de fijación deseado.
2. Acople el FrameSaver y el Cinch-Mount al chasis de la silla de ruedas.
3. Centre el cinturón en la pelvis y pase el extremo del cincho por el Cinch-Mount.
4. Sujete el cincho y asegure el Cinch-Mount.

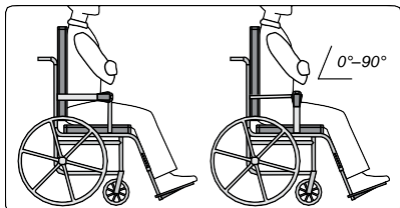
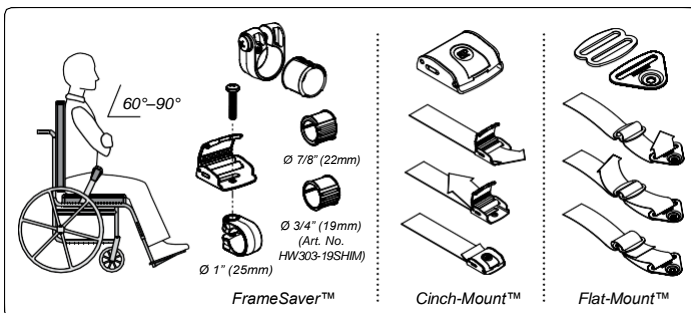

CINTURONES DE SOPORTE PÉLVICO DE CUATRO PUNTOS

1. Localice los puntos de fijación deseados.
2. Siga las instrucciones de instalación anteriores para montar las correas principales.
3. Fije las correas secundarias a la silla para que sujeten las correas principales.
4. Apriete las correas secundarias para evitar que las correas principales se muevan.



MONTAJE DIRECTO

Los accesorios pueden fijarse directamente a superficies de asiento sólidas. Los tornillos de montaje deben tener una resistencia mínima a tirones de 90 kg/200 lbs. (No incluidos en el paquete).

AJUSTE

Cuando el cinturón esté ajustado y apretado, debería estar fijado de tal modo que proteja la pelvis del usuario. En cinturones acolchados, apriete el D-ring hasta que todo esté bien tensado y las almohadillas de debajo de la hebilla se toquen. Si hay que ajustar la longitud para conseguir que el cinturón encaje correctamente o hay que sacarlo para limpiarlo, esto puede hacerse utilizando los accesorios del extremo del cinturón.

COMPROBACIÓN DE SEGURIDAD

Cuando el usuario esté sentado en la silla de ruedas, haga que se incline hacia delante y a los lados para comprobar cómo encaja el cinturón.

Compruebe:

1. El funcionamiento normal de la hebilla y las correas de ajuste.
2. Comodidad – Busque zonas de irritación.
3. Posición – Si es demasiado alta o demasiado baja, ajuste los puntos de fijación.
4. Interferencia con otros aparatos– Vuelva a colocar los puntos de fijación si es necesario.
5. Compruebe los movimientos de la silla en todas las direcciones, incluyendo su inclinación, plegado y giro. Compruebe si hay alguna interferencia.

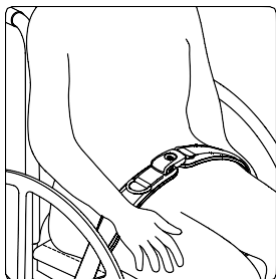

Ceinture de Soutien Pelvien

fr

INSTALLATION ET CONSIGNES UTILISATEUR

ART NOS. HB2, HB4, LB2, LB4, NB2 & SB2

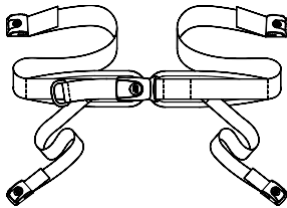

Ces consignes fournissent des renseignements importants quant à la sécurité et l'entretien de toutes les ceintures de soutien pelvien Bodypoint. Remettre ces consignes à l'utilisateur ou au soignant. Les passer en revue attentivement afin de s'assurer qu'elles sont bien comprises.

ATTENTION ! Ce produit doit être installé et ajusté par un technicien qualifié en réadaptation

Pour son installation, ce produit doit être monté avec :

Des embouts de montage plats

Des embouts de montage en sangle

Boucle à came (2,5 cm (1") pour les utilisateurs pesant jusqu'à 75 kg, 3,8 cm (1-1/2") et 5,08 cm (2") adapté à tous les utilisateurs")

Des matériels de montage à sangles Bodypoint facultatifs peuvent être employés pour le montage sur les fauteuils roulants et des systèmes de sièges.

UTILISATION :

ATTENTION ! Ce produit doit servir uniquement à placer une personne dans un fauteuil roulant ou un fauteuil de travail. Il n'est pas conçu pour servir de ceinture de sécurité pour le transport ou de dispositif personnel de retenue, ou pour toute autre application où ses limites pourraient causer un préjudice corporel. Une mauvaise utilisation de ce produit est interdite et dangereuse.

ATTENTION ! Cette ceinture de soutien pelvien doit être bien ajustée le long du pelvis inférieur ou des cuisses à tout moment. Une ceinture lâche comporte un risque pour l'utilisateur qui peut glisser dans l'ouverture et s'étrangler. Demandez à votre spécialiste de faire une démonstration du réglage et de l'utilisation. (Remarque : Les ceintures à quatre points peuvent être portées le long du pelvis si des sangles secondaires sont arrimées pour empêcher un changement de position.

ATTENTION ! L'ouverture accidentelle de la ceinture de soutien pelvien comporte un risque pour l'utilisateur qui peut glisser et tomber du fauteuil roulant. Si les mouvements ou l'aptitude mentale de l'utilisateur impliquent un risque d'ouverture accidentelle du baudrier, un soignant devra toujours être présent lors de l'utilisation. S'assurer que tout le personnel soignant sait comment détacher le

produit. Dans le cas contraire, cela pourrait occasionner une perte de temps en cas d'urgence.

ATTENTION ! Comme tout nouveau support de la posture assise, ce dispositif peut modifier la posture assise de l'utilisateur. Les utilisateurs doivent continuer à pratiquer des exercices réguliers de soulagement de pression et veiller à la santé de la peau, non pas seulement dans les zones de contact, mais aussi sur les zones essentielles de pression comme le sacrum, les jambes et les fesses. En cas d'irritation ou de rougeur du derme, interrompre l'utilisation et consulter un médecin ou un spécialiste de la posture. Le non respect de cette mise en garde peut occasionner des blessures graves comme des ulcères de pression.

ENTRETIEN : Rechercher périodiquement des traces d'usure au niveau des coutures, des sangles et des cousinets. En cas d'usure importante, contacter le fournisseur pour obtenir une réparation par du personnel qualifié ou un remplacement par Bodypoint. En aucune circonstance ce produit ne doit être modifié ou réparé par des personnes non qualifiées. La santé et la sécurité de l'utilisateur en dépendent !



NETTOYAGE : Lavage en machine à 60 °C (140 °F). Ne pas utiliser d'eau de Javel. Séchage à la machine à basse température, ou bien étendre et égoutter. Ne pas repasser. (Pour éviter de rayer le produit et la machine, placer le produit dans un sac en toile lors du lavage.)

GARANTIE : Ce dispositif est assorti d'une garantie limitée à vie contre les défauts d'exécution ou de fabrication, dans le cadre d'utilisation normale par le consommateur initial. Contacter le fournisseur ou Bodypoint pour faire valoir la garantie.

Pour plus d'information sur ce produit ou d'autres produits Bodypoint, et consulter la liste des distributeurs en dehors des États-Unis, rendez-vous sur www.bodypoint.com

MDSS GmbH
Schiffgraben 41
D-30175 Hannover
Germany



Bodypoint



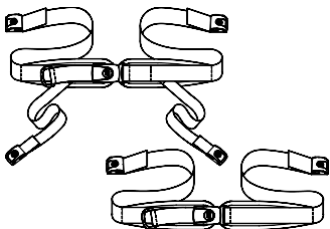

CONTENU

- Ceinture de soutien pelvien
- Boucles Cinch-Mount™ ou Flat-Mount™
- Fixations FrameSaver™ (en option)

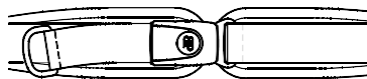

INSTALLATION

Dans le cas de ceintures de soutien rembourrées, conserver les sangles de réglage serrées de sorte que les coussinets se touchent. Avec les ceintures de soutien non rembourrées, tirer 13 à 15 cm de sangle à travers la boucle.

CEINTURES DE SOUTIEN PELVIEN A DEUX POINTS

1. Situer le point d'appui souhaité.
2. souhaité.
Fixer FrameSaver et Cinch-Mount au cadre du fauteuil roulant.
3. Centrer la ceinture sur le pelvis et passer l'extrémité de la sangle dans le Cinch-Mount.
4. Sangler au corps et fermer le Cinch-Mount.

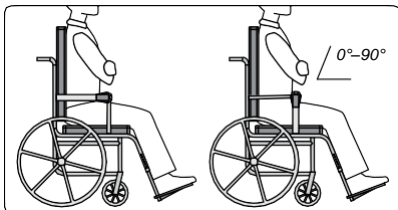
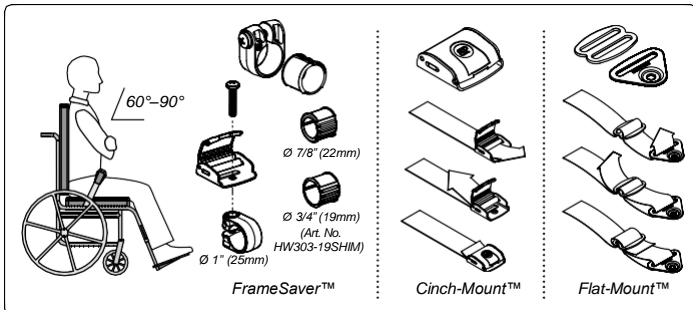

CEINTURES DE SOUTIEN PELVIEN A QUATRE POINTS

1. Situer les points d'appui souhaités.
2. Suivre les consignes d'installation ci-dessus pour ajuster les sangles principales.
3. Fixer les sangles secondaires au fauteuil de sorte qu'elles arment les sangles primaires.
4. Serrer les sangles secondaires pour empêcher tout mouvement des sangles primaires.



MONTAGE DIRECT

Les raccords peuvent être attachés directement aux surfaces solides du siège. Les vis de montage doivent avoir une résistance à l'arrachement de 90kg/200lbs au minimum. (Non incluses.)

REGLAGE

Une fois bien réglée et serrée, la ceinture doit bien s'ajuster au corps de l'utilisateur et maintenir le pelvis. Dans le cas de ceintures rembourrées, bien tirer sur le filet à anneaux en D jusqu'à éliminer le mou dans la ceinture et jusqu'à ce que les coussinets de la partie intérieure de la boucle se touchent. S'il est nécessaire de modifier la longueur pour obtenir un meilleur ajustement ou d'enlever la ceinture pour la nettoyer, il convient d'utiliser les boucles de la ceinture.

CONTROLE DE SECURITE

Demander à l'utilisateur, correctement installé dans son fauteuil roulant, de se pencher en avant et latéralement d'un côté et de l'autre pour vérifier l'ajustement.
Contrôler :

1. Bon fonctionnement des boucles et des sangles de réglage.
2. Confort – Rechercher des zones d'irritation éventuelle.
3. Position – Si trop haut ou trop bas, régler les points d'appui
4. Interférence avec d'autres dispositifs – Déplacer les points d'appui comme il convient.
5. Faire décrire au fauteuil toute sa gamme de mouvements : incliner, replier et rouler. S'assurer qu'il n'y a pas d'interférence.



Höftbälte Installation Och Anvisningar

ART NOS. HB2, HB4, LB2, LB4, NB2 & SB2

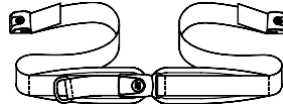
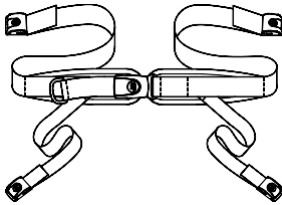

Dessa anvisningar innehåller viktig information för säker användning och underhåll av alla höftbälten från Bodypoint. Ge anvisningarna till användaren eller assistent/vårdgivaren och kontrollera att de är förstådda.

⚠️ WARNING! Produkten ska installeras och provas ut av därtill kvalificerad personal.

Vid installation, skall denna produkt monteras med:

Trekant och sölja (-B1)

Bandlås med lock (-B2)

Bandlås plast (2,5 cm lämpligt för användare upp till 75 kg, 3,8 cm och 5,08 cm lämpligt för alla användare)."

Ytterligare fästmetoder kan användas. Produkten ska installeras av kvalificerad personal.

ANVÄNDNING:

⚠️ WARNING! Denna produkt får endast användas för att säkert placera en person i en rullstol eller arbetsstol. Produkten är INTE avsedd att användas som säkerhetsbälte under transport, som en fasthållningsanordning för en person eller på något annat sätt som kan orsaka skada om produkten går sönder. Otillbörlig användning av produkten är ej tillåten och innebär fara.

⚠️ WARNING! Höftbältet måste alltid vara ordentligt fäst över det nedre bäckenet och lären. Med ett för löst fastsatt bälte kan användaren glida ner och det kan finnas risk för strypling. Låt en fackman demonstrera korrekt justering och användning.

Obs! Fyrpunktsbältet kan säkert placeras över det övre bäckenet om de sekundära banden fästs så att de förhindrar lägesförändring.

⚠️ WARNING! Om höftbältet frigörs av misstag kan användaren glida ner och falla ur rullstol eller arbetsstol. Om användarens rörelser eller kognitiva förmåga kan leda till oavsiktlig frigöring, måste en vårdare alltid vara närvarande när det används. Kontrollera att all vårdpersonal känner till hur bältet

öppnas. Det kan ha betydelse i en nödsituation.

⚠️ WARNING! Som alla nya positioneringshjälpmedel, kan produkten förändra sättet som en person sitter på. Användare måste träna vanliga aktiviteter för tryckavlastning och kontrollera eventuella hudskador. Inte bara på ställen där produkten är i kontakt med användaren, utan också på primära trycktytor som korsben, ben och bak. Om ökad rodnad eller irritation uppstår, avbryt användningen och kontakta läkare eller behörig personal. Om det inte görs, kan allvarliga skador uppstå, som t. ex. trycksår.

UNDERHÅLL: Kontrollera regelbundet eventuellt slitage på sömmar, remmar och dynor. Om betydande slitage upptäcks, kontakta din leverantör för reparation eller ersättning från Bodypoint. Under inga omständigheter skall produkten förändras eller repareras av icke behörig person – hälsa och säkerhet står på spel!

RENGÖRING: Maskintvätt, 60°C. Får ej blekas. Torktumla vid låg temperatur eller droptorka. Får ej strykas. Om produkten placeras i en tvättpåse undviker man skador på produkten och maskinen.

GARANTI: Produkten har en livstidsgaranti mot brister i tillverkning och material som kan uppstå vid normal användning av den ursprungliga kunden. Kontakta din leverantör eller Bodypoint i garantitändren.

SKROTNING/KASSATION: Produkten lämnas till kommunal avfallshantering.

För mer information om Bodypoints produkter kontakta leverantören. Information finns även på www.bodypoint.com som också innehåller en lista med distributörer utanför USA.

 Bodypoint®

 EC REP

MDSS GmbH
Schiffgraben 41
D-30175 Hannover
Germany

 CE

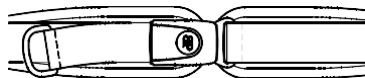
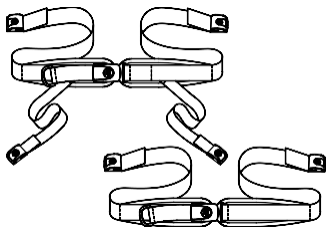

FÖRPACKNINGENS INNEHÅLL

- Höftbälte
- Ändbeslag. Bandlås med lock (Cinch-Mount™) eller sölja med trekant (Flat-Mount™ End Fittings)
- Rörsväp (FrameSaver™) (Tillbehör)

INSTALLATION

För höftbälten med dynor, skall fästbanden dras åt så att dynorna ligger an. För höftbälten utan dynor, dra banden 12-15 cm genom bältets spänne.

TVÅPUNKTS HÖFTBÄLTEN

1. Bestäm önskad fästpunkt.
2. Sätt fast rörsväpet och/eller bandlåset i rullstolens ram.
3. Centrera höftbältet över bäcken och dra bandens ändar genom bandlåset.
4. Fäst banden ordentligt och stäng bandlåset.

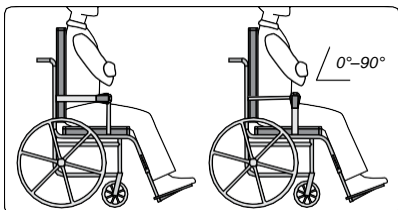
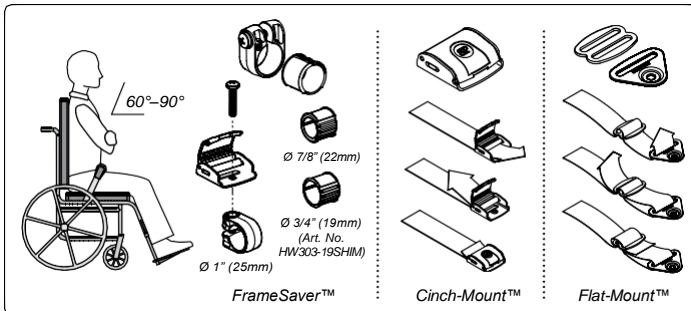

FYRPUKTS HÖFTBÄLTEN

1. Bestäm önskad fästpunkt.
2. Följ anvisningarna ovan för att rikta in de primära (bredaste) banden.
3. Sätt fast de sekundära banden i stolen så att de stöder de primära banden.
4. Dra åt de sekundära banden så att de hindrar de primära banden att glida upp eller ner.

MONTERING PÅ SITSPLATTAN

Fästbeslagen kan monteras på undersidan av en solid sits. Fästskruvarna måste klara minst 90 kg draghållfasthet. (Fästskruvar ingår inte.)

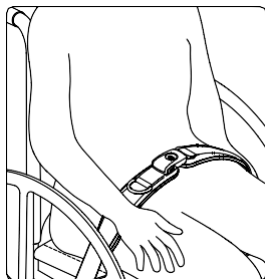

JUSTERING

När höftbältet har justerats och dragits åt, skall det sitta väl och användarens bäcken ska vara stabiliserat. På bälten med dynor skall D-ringen dras åt tills dynorna under spännet möts. Om längden måste justeras för att få god passning, görs det med hjälp av ändbeslagen.

SÄKERHETSKONTROLL

När användaren är korrekt placerad i rullstolen, kontrollera passningen genom att användaren lutar sig framåt och åt sidorna. Kontrollera:

1. Att spännet och justeringsbanden fungerar korrekt.
2. Komfort – sök efter områden som kan bli irriterade.
3. Position – Om bältet sitter för högt eller lågt, justera fästpunkterna.
4. Samverkan med annan utrustning – flytta fästpunkter vid behov.
5. Prova stolens alla rörelsemöjligheter fullt ut, inklusive ryggfällning, tiltrning, hopfällning och körning. Sök besvärande moment.

Lantiovyön Asennus Ja Käyttöohjeet

ART NOS. HB2, HB4, LB2, LB4, NB2 & SB2

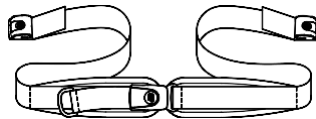
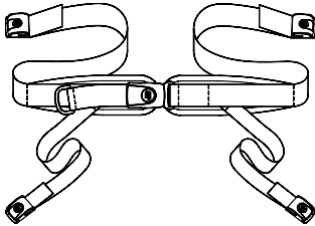

Nämä ohjeet sisältävät tärkeää tietoa kaikkien Bodypoint-lantiovyiden turvallisesta käytöstä ja huollosta. Anna nämä ohjeet käyttäjälle tai käyttäjän avustajalle ja käy ne läpi varmistaen, että ne on ymmärretty.

VAROITUS! Tuote tulee asennuttaja ja sovitut-taa päteväällä kuntoutuksen asiantuntijalla.

Asennettaessa tuote tulee kiinnittää seuraavilla varusteilla:

Flat-mount-hihnasoljet

Cinch-mount-lukkosoljet

Lukkosolki (2,5 cm (1"") alle 75 kg:n painoisille käyttäjille, 3,8 cm (1-1/2"") ja 5,08 cm (2"") kaikille käyttäjille)"

Valinnaista Bodypoint-vyökiinnitystä voidaan käyttää pyörätuoliin ja istuinjärjestelmiin kiinnitettäessä.

KÄYTTÖ:

VAROITUS! Tätä tuotetta tulee käyttää ainoastaan henkilön asettamiseen pyörätuoliin tai työtuoliin. Sitä EI ole tarkoitettu kuljetuksen aikaiseksi turvalaitteeksi, henkilön rajoittamiseksi tai mihinkään muuhun tarkoitukseen, jossa sen pettäminen voi aiheuttaa vahinkoja. Tämän tuotteen väärinkäyttö on vaarallista eikä sitä ole valtuutettu.

VAROITUS! Tätä lantiovyötä on aina käytettävä tiukasti lanteen alueaan tai reisien ympäri sovitettuna. Löysä vyö saattaa päästää käyttäjän liukumaan alaspäin ja aiheuttaa kuristumisvaaran. Anna oman istumisasiantuntijanne esitellä niiden oikea säätö ja käyttö.

(Huomio: Nelipäisten vöiden käyttö ylälantion yli on turvallista, jos toissijaiset hihnat on kiinnitetty asennon vaihdon estämiseksi.)

VAROITUS! Tämänlantiovyön vahingossa avaaminen voi päästää käyttäjän liukumaan alas tai putoamaan pyörätuolista tai työtuoliin. Jos käyttäjän liikkeet tai havaintokyyvyt voivat johtaa vyön aukkaisemiseen vahingossa, käyttäjän avustajan tulee olla aina paikalla sen käytön aikana. Varmista,

että kaikki käyttäjän avustajat tietävät miten tuote aukaistaan. Mikäli näin ei tehdä, avaaminen voi hätätilanteessa viivästyä.

VAROITUS! Kuten kaikki uudet istumatuet, tämä tuote saattaa vaikuttaa henkilön istuma-asentoon. Käyttäjien tulee jatkaa normaaleja painetta helpottavia toimintojaan ja ihonkuntotarkastuksia. Ihotarkastuksia ei tule suorittaa ainoastaan niistä kohdista, joissa laite koskettaa käyttäjää, vaan myös kovimman paineen alaisista alueista kuten ristiluun, takareidet ja pakarat. Jos lisääntynyttä ihon punoitusta tai ärsyvyyttä havaitaan, keskeytä tuotteen käyttö ja ota yhteys lääkäriisi tai istumisasiantuntijaasi. Mikäli näin ei tehdä, voi käyttö aiheuttaa vakavia vammoja, kuten painehaavaumia.

HUOLTO: Tarkasta ajoittain kulumisen merkitneuloksissa, vyössä ja pehmusteissa. Mikäli joissakin osissa havaitaan merkittävää kulumista, käänny jälleenmyyjäsi puoleen Bodypoint:in korjausta tai vaihtoa varten. Epäpätevät henkilöt eivät missään tapauksessa saa muokata tai korjata tuotetta – se voi aiheuttaa terveys- ja turvallisuusriskejä!

PUHDISTUS: Kuuma konepesu, 60 C (140 F). Älä valkaise. Rumpukuivaus alhaisessa lämpötilassa tai kuivaus narulla. Älä siilitä siiliysraudalla. (Tuotteen laittaminen kangaspussissa pesuun auttaa ehkäisemään tuotteen ja pesukoneen naarmuuntumista.)

TAKUU: Tällä tuotteella on rajoitettu elinikäinen takuu, joka koskee valmistus- ja materiaalivirheitä normaalissa, alkuperäisen ostajan käytössä. Käänny jälleenmyyjäsi tai Bodypoint:in puoleen takuuvaatimusasioissa.

Halutessasi lisätietoja tästä ja muista Bodypoint-tuotteista sekä Yhdysvaltojen ulkopuolisista jälleenmyyjistä, vieraile sivulla www.bodypoint.com.

 Bodypoint®

 EC REP

MDSS GmbH
Schiffgraben 41
D-30175 Hannover
Germany

 CE

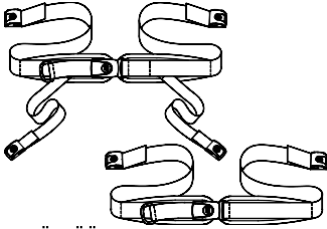

PAKAUS SISÄLTÄÄ

- Lantiovyö
- Cinch-Mount™ tai Flat-Mount™-kiinnittimet
- FrameSaver™-kirstimet (valinnainen)

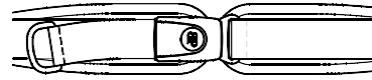

ASENNUS

Pida pehmustetuissa lantiovoissa säätöhihnutukalla, jotta pehmusteet koskettaisivat toisiaan. Pehmustamattomissa lantiovoissa veda 5-6" vyötä soljen läpi.

KAKSIPÄISET LANTIOVYÖT

1. Määritä haluamasi kiinnityspiste.
2. Kiinnitä FrameSaver-kiristin ja Cinch-Mount-kiinnitin pyörätuolin runkoon
3. Keskitä vyö lantioon ja pujota sen pää Cinch-Mount-kiinnittimen läpi
4. Kiristä vyö tiukasti ja lukitse Cinch-Mount-kiinnitin.

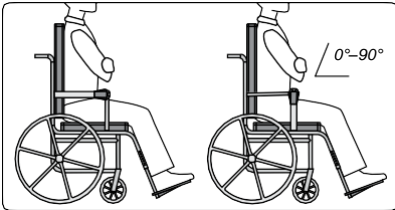
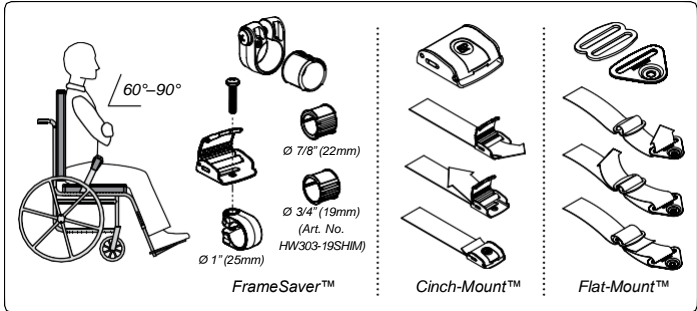

NELIPÄISET LANTIOVYÖT

1. Määritä haluamasi kiinnityspisteet.
2. Seuraa edellä olevia asennusohjeita asentaaksesi perushihnat.
3. Asenna toissijaiset hihnat tuoliin niin, että ne kiinnittävät perushihnat lujasti.
4. Kiristä toissijaiset hihnat estääksesi perushihnojen liikkumisen.



SUORA ASENNUS

Kiinnittimet voidaan liittää suoraan kiinteisiin istuinpintoihin. Asennusruuvien pitovoiman tulee olla vähintään 90kg/200lbs. (Ruuvit eivät sisälly toimitukseen.)

SÄÄTÖ

Vyön tulee olla oikein säädettyä ja kiristettynä tiukasti paikoillaan niin, että käyttäjän lantio on kiinnitetty lujasti tuoliin. Pehmustetuissa voissa D-vetorengas tulee kiristää kunnes höllää ei enää ole ja pehmusteet koskettavat soljen alla toisiaan. Mikäli vyön pituutta tulee säätää sopivan kiristyksen saavuttamiseksi tai vyötä poistaessa puhdistusta varten, tulee säätöön käyttää vyön kiinnittämiä.

TURVATARKASTUS

Vyön ollessa asetettuna oikein pyörätuoliin, pyydä käyttäjää nojaamaan eteenpäin ja kummallekin puolelle tarkistaaksesi tuen kiristyksen. Tarkista:

1. Soljen ja säätöhihnojen normaaloitointima.
2. Mukavuus – Tarkista mahdolliset ärtymysalueet.
3. Asento – Mikäli tuki on liian korkealla tai alhaalla, säädä kiinnityskohtia.
4. Muihin laitteisiin aiheuttama häirintä – Vaihda tarvittaessa kiinnityskohtien sijaintia.
5. Liikuttele tuolia kyden kaikki liikeradat läpi; tuolin kallistaminen, kokoontaitto ja pyöritys. Tarkista mahdolliset häiritsevät tekijät.

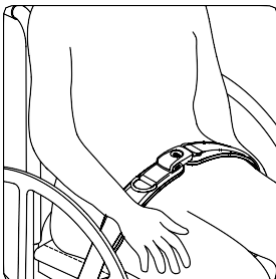

Becken-Haltegurt

Bedienungs – Und Benutzeranleitung

ART NOS. HB2, HB4, LB2, LB4, NB2 & SB2

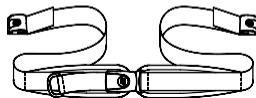
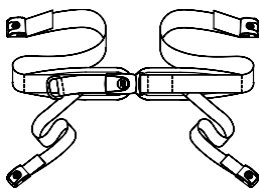

Diese Anleitungen enthalten wichtige Informationen über die sichere Benutzung und Wartung sämtlicher Becken-Haltegurte von Bodypoint. Stellen Sie diese Anleitung dem Benutzer oder dem Pflegepersonal zu Verfügung, und besprechen Sie die Inhalte, um sicherzustellen, dass die Anleitung verstanden wurde.

⚠ ACHTUNG! Die Produkte sind von einem Fachmann für orthopädische Technik zu installieren und anzupassen.

Dieses Produkt sollte montiert werden mit:

Flat-Mount Endstücken

Cinch-Mount Endstücken

Verstellklemme (2,5 cm (1") geeignet für Benutzer mit einem Gewicht bis zu 75 kg, 3,8 cm (1-1/2") und 5,08 cm (2") geeignet für alle Benutzer")

Für das Montieren des Bodypoint-Gurtes an Rollstühlen und Sitzsystemen können optionale Beschlagteile verwendet werden.

GEBRAUCH:

⚠ ACHTUNG! Dieses Produkt ist nur zu verwenden, um eine Person in einem Rollstuhl oder Arbeitsstuhl zu positionieren. Es dient NICHT als Sicherheitsvorrichtung während des Transports, und nicht als Rückhaltevorrichtung oder als sonstige Anwendung, bei der durch falsche Handhabung Verletzungen entstehen könnten. Ein Missbrauch dieses Produkts ist nicht zulässig und nicht sicher.

⚠ ACHTUNG! Der Becken-Haltegurt muss jederzeit eng anliegend am unteren Becken oder an den Schenkeln getragen werden. Ein loser Gurt kann dazu führen, dass der Benutzer herausrutscht und die Gefahr einer Strangulation besteht. Verlassen Sie eine Vorführung der ordnungsgemäße Einstellung und der Benutzung durch Ihren Sitzspezialisten. (Anmerkung: Vier-Punkt-Gurte können sicher um das obere Becken getragen werden, sofern weitere Gurte befestigt werden, die eine Veränderung der Position verhindern.)

⚠ ACHTUNG! Ein unbeabsichtigtes Öffnen des Becken-Haltegurts kann dazu führen, dass der Benutzer aus dem Rollstuhl herausrutscht oder herausstürzt. Besteht die Möglichkeit, dass durch die Bewegungen des Benutzers oder kognitive Fähigkeiten der Gurt versehentlich gelöst werden könnte, muss eine Pflegekraft während der gesamten Verwendung anwesend sein. Stellen Sie sicher, dass sämtliche Pflegekräfte wissen, wie die

Vorrichtung gelöst werden kann. Andernfalls kann es bei Notfällen zu Verzögerungen kommen.

⚠ ACHTUNG! Wie bei jeder neuen Sitzhaltungsunterstützung kann sich durch das Produkt die Art und Weise, wie eine Person sitzt, verändern. Benutzer müssen weiterhin regelmäßige Aktivitäten zur Druckentlastung und Hautzustandsüberprüfungen durchführen. Dies darf sich nicht auf den Bereich beschränken, an dem das Produkt den Benutzer berührt, sondern muss auch für die wichtigsten Druckauflagebereiche wie das Kreuzbein, die Beine und das Gesäß erfolgen. Wenn eine verstärkte Hautrötung oder Hautirritationen auftreten, verwenden Sie das Produkt nicht weiter, und konsultieren Sie Ihren Arzt oder Ihren Sitzspezialisten. Anderenfalls können daraus ernsthafte Verletzungen wie z.B. Druckgeschwüre resultieren.

WARTUNG: Prüfen Sie die Nähte, das Gurtband und die Polster regelmäßig auf Abnutzungserscheinungen. Wenden Sie sich bei deutlichen Abnutzungserscheinungen an den Hersteller, der eine Reparatur oder einen Ersatz durch Bodypoint veranlassen wird. Das Produkt darf keinesfalls von nicht qualifizierten Personen verändert oder repariert werden – die Gesundheit und Sicherheit des Benutzers hängen an diesem Gurt!

REINIGEN: Maschinenwäsche, heiß, 60° C (140° F). Nicht bleichen. Trocknen im Wäschetrockner bei niedriger Temperatur oder Lufttrocknung. Nicht bügeln. (Durch die Verwendung eines Kleiderbeutels für das Produkt können Kratzer am Produkt und in der Maschine vermieden werden.)

GARANTIE: Für dieses Produkt besteht eine eingeschränkte Gewährleistung auf Fehler in Material und Verarbeitung, die bei bestimmungsgemäßem Gebrauch durch den ursprünglichen Kunden entstehen. Wenden Sie sich im Garantiefall an den Lieferant oder Bodypoint.

Weitere Informationen über dieses und andere Produkte von Bodypoint sowie eine Händlerliste für Verkaufsgebiete außerhalb der USA finden Sie unter www.bodypoint.com

 Bodypoint®

 EC REP

MDSS GmbH
Schiffgraben 41
D-30175 Hannover
Germany

 CE

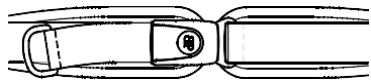
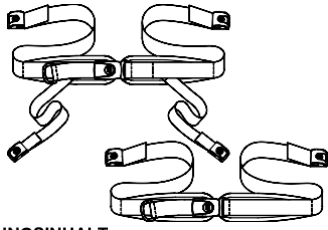

PACKUNGSINHALT

- Becken-Haltegurt
- Cinch-Mount™ oder Flat-Mount™ Endfittings
- FrameSaver™ Klemmen (Optional)

INSTALLATION

Halten Sie bei gepolsterten Becken-Haltegurten die Befestigungsriemen straff, bis sich die Polster berühren. Ziehen Sie bei nicht gepolsterten Becken-Haltegurten ein 127 – 152 mm starkes Gurtband durch die Schnalle.

ZWEI-PUNKT BECKEN-HALTEGURTE

1. Legen Sie den gewünschten Befestigungspunkt fest.
2. Befestigen Sie den FrameSaver und den Cinch-Mount am Rahmen des Rollstuhls.
3. Zentrieren Sie den Gurt am Becken und ziehen Sie das Gurtende durch den Cinch-Mount.
4. Ziehen Sie den Gurt straff.

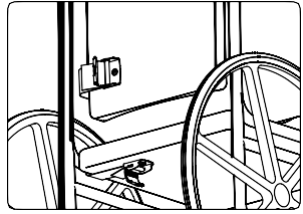
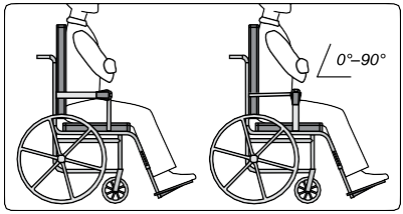
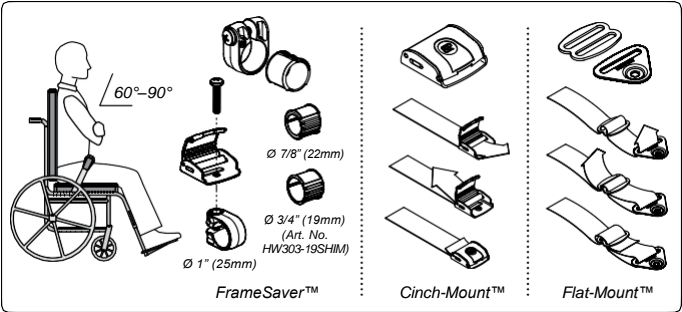

VIERT-PUNKT BECKEN-HALTEGURTE

1. Legen Sie die gewünschten Befestigungspunkt fest.
2. Befolgen Sie die oben genannten Anweisungen zur Befestigung der ersten Riemen.
3. Befestigen Sie die zweiten Riemen am Stuhl, bis diese in den ersten Riemen verankert sind.
4. Ziehen Sie die zweiten Riemen fest, damit sich die ersten Riemen nicht verschieben.

DIREKTE BEFESTIGUNG

Die Endbeschläge können direkt an festen Oberflächen des Sitzes befestigt werden. Die Befestigungsschrauben müssen über eine Mindestabreißkraft von 90 kg / 200 lbs verfügen. (Die Schrauben sind nicht im Paket enthalten.)

EINSTELLUNG

Wenn der Gurt ordnungsgemäß eingestellt und gestrafft ist, sollte er fest sitzen und das Becken des Benutzers sichern. Ziehen Sie den D-Ring von gepolsterten Gurten fest, bis kein Spielraum mehr besteht und sich die Polster unter der Schnalle berühren. Muss die Gurtlänge für einen sicheren Sitz angepasst oder der Gurt zur Reinigung abgenommen werden, kann dies mithilfe der Gurtendfittings erfolgen.

SICHERHEITSPRÜFUNG

Wenn der Gurt ordnungsgemäß am Rollstuhl befestigt wurde, kann sich der Benutzer nach vorne oder seitlich lehnen, um den korrekten Sitz zu prüfen. Prüfen Sie:

1. Normale Funktion der Schnalle und Befestigungsriemen.
2. Komfort – Achten Sie auf Bereiche, die reiben könnten.
3. Position – sollte der Gurt zu hoch oder niedrig befestigt sein, passen Sie die Befestigungspunkte an.
4. Störung mit anderen Geräten – Bringen Sie die Befestigungspunkte neu an, sofern erforderlich.
5. Testen Sie sämtliche Bewegungszustände des Rollstuhls, einschließlich Neigung, Zusammenklappen und Rollen. Prüfen Sie auf Störungen.

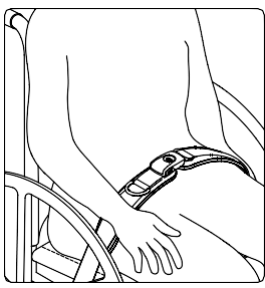

Cintura Di Supporto Pelvico

ISTRUZIONI PER L'INSTALLAZIONE E L'USO

ART NOS. HB2, HB4, LB2, LB4, NB2 & SB2

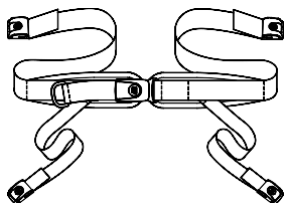

Queste istruzioni forniscono informazioni importanti per un utilizzo sicuro e per la manutenzione di tutte le cinture di supporto pelvico Bodypoint. Fornire queste istruzioni all'utente o all'assistente, controllando che vengano comprese.

AVVERTENZA! Il prodotto deve essere installato e fatto indossare da un tecnico qualificato per la riabilitazione.

Per l'installazione, il prodotto va montato con:

Attacchi terminali per montaggio piano

Attacchi terminali per Cinch-Mount

Fibbia a camma da 2,5 cm (1 poll.) indicata per utenti fino a 75 kg, o da 3,8 cm (1-1/2 poll.) e da 5,08 cm (2 poll.) indicata per tutti gli utenti"

La minuteria opzionale Bodypoint per il montaggio della cintura è utilizzabile per il montaggio su carrozzina o sistemi di seduta.

UTILIZZO:

AVVERTENZA! Il prodotto è destinato unicamente al posizionamento di una persona su una carrozzina o una sedia da lavoro. Il prodotto NON è destinato all'uso come cintura di sicurezza per il trasporto, come dispositivo di immobilizzazione per la sicurezza o per qualsiasi altra applicazione in cui il mancato funzionamento potrebbe provocare lesioni. L'uso non appropriato del prodotto è vietato e pericoloso.

AVVERTENZA! Questa cintura di supporto pelvico deve essere costantemente indossata stretta intorno al bacino o alle cosce. Una cintura allentata potrebbe far scivolare l'utente verso il basso e creare rischi di strangolamento. Farsi mostrare dal proprio specialista della postura la regolazione e l'uso corretti. (Nota: Le cinture a quattro punti possono essere indossate in modo sicuro sulla parte superiore del bacino se le cinghie secondarie vengono fissate per evitare cambiamenti di posizione.)

AVVERTENZA! Lo sgancio accidentale di questa cintura pelvica può far scivolare l'utente verso il basso o farlo cadere dalla carrozzina. Se i movimenti o le abilità cognitive dell'utente possono portare ad un'apertura accidentale, durante l'uso deve essere sempre presente un assistente.

Verificare che tutti gli assistenti sappiano come slacciare il prodotto, per non ritardarne lo sgancio in caso di emergenza.

AVVERTENZA! Come per qualsiasi nuovo sostegno per la postura da seduti, questo prodotto può modificare il modo in cui una persona sta seduta. Gli utenti devono continuare a praticare regolarmente attività per alleviare la pressione e controllare l'integrità della cute, non solo nei punti di contatto del prodotto con l'utente, ma anche in zone soggette a pressione quali quella sacrale, gli arti inferiori e i glutei. Se si verificano arrossamenti o irritazioni della cute, interrompere l'uso e consultare il proprio medico o lo specialista della postura, per prevenire lesioni gravi, quali le ulcere da pressione.

MANUTENZIONE: Controllare periodicamente che le cuciture, il tessuto e le imbottiture non siano usurati. Se si rilevano segni di usura, contattare il fornitore per una riparazione qualificata o per la sostituzione da parte della Bodypoint. In nessun caso il prodotto deve essere alterato o riparato da persone non qualificate: ne va della salute e della sicurezza dell'utente!



PULIZIA: Lavare in lavatrice, con acqua calda, a 60°C (140°F). Non candeggiare. Utilizzare l'asciugatrice a bassa temperatura, oppure appendere e lasciare asciugare. Non stirare. (Collocare il prodotto all'interno di un sacchetto di stoffa durante il lavaggio, per evitare graffi alla macchina e al prodotto stesso.)

GARANZIA: Il prodotto è coperto da una garanzia a vita limitata contro eventuali difetti nei materiali e nella fabbricazione che sorgessero con un normale utilizzo da parte del consumatore originale. Per le richieste in garanzia, contattare il proprio fornitore o Bodypoint, Inc.

Per maggiori informazioni su questo o su altri prodotti BodyPoint, e per un elenco di distributori al di fuori degli USA, visitare www.bodypoint.com



MDSS GmbH
Schiffgraben 41
D-30175 Hannover
Germany

558 First Ave. S., Suite 300 | Seattle, WA 98104 | 206.405.4555 | 800.547.5716 | www.bodypoint.com

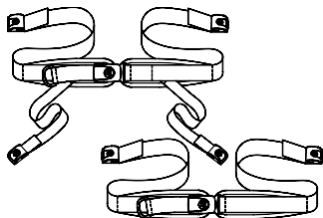

LA CONFEZIONE CONTIENE

- Cintura di supporto pelvico
- Attacchi Cinch-Mount™ o Flat-Mount™
- Morsetti (opzionali) FrameSaver™

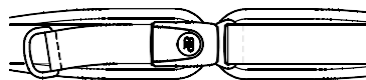

INSTALLAZIONE

Con le cinture pelviche imbottite, tenere strette le cinghie di regolazione in modo che le imbottiture restino aderenti. Con le cinture pelviche non imbottite, tirare 12 -15 cm (5-6") di tessuto attraverso la fibbia.

CINTURE DI SUPPORTO PELVICO A DUE PUNTI

1. Individuare il punto di fissaggio desiderato.
2. Fissare il morsetto FrameSaver e l'attacco Cinch-Mount al telaio della carrozzina.
3. Centrare la cintura di supporto pelvico sul bacino e inserire la parte in tessuto attraverso l'attacco Cinch-Mount.
4. Fissare il tessuto stretto e chiudere bloccando l'attacco Cinch-Mount.

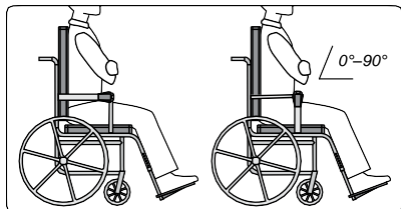
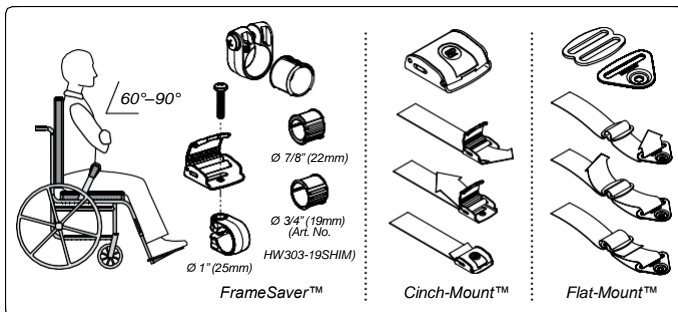

CINTURE DI SUPPORTO PELVICO A QUATTRO PUNTI

1. Individuare i punti desiderati di fissaggio.
2. Seguire le precedenti istruzioni di installazione per fissare le cinghie primarie.
3. Fissare le cinghie secondarie alla carrozzina in modo che siano fissate anche alle cinghie primarie.
4. Stringere le cinghie secondarie per evitare che le cinghie primarie si muovano.



MONTAGGIO DIRETTO

Le estremità possono essere fissate direttamente a superfici solide del sedile. Le viti di montaggio devono avere un minimo di forza di estrazione di 90 kg/200 lb. (Non comprese nella confezione).

REGOLAZIONE

Se regolato correttamente, con la cintura di supporto pelvico stretta, il supporto deve adattarsi saldamente in modo che il bacino sia stabile. Con le cinture imbottite, stringere il tirante con l'anello a D fino a rimuovere qualsiasi gioco e a far toccare i cuscinetti sotto la fibbia. Se è necessario regolare la lunghezza per migliorare la vestibilità o per rimuovere la cintura di supporto pelvico per la pulizia, è possibile farlo servendosi degli attacchi della cintura.

CONTROLLO PER LA SICUREZZA

Dopo che l'utente si è seduto correttamente sulla carrozzina, farlo spostare in avanti e di lato per controllare la vestibilità. Controllare quanto segue:

1. Il normale funzionamento della fibbia e delle cinghie di regolazione.
2. Il comfort: individuare eventuali aree che possono essere irritate.
3. La posizione: se troppo alta o troppo bassa, regolare i punti di fissaggio.
4. Interferenza con altri dispositivi: riposizionare i punti di fissaggio quanto basta.
5. Fare compiere alla carrozzina spostamenti completi, compresi inclinazione, piegamento e rotazione. Controllare che non vi siano interferenze.

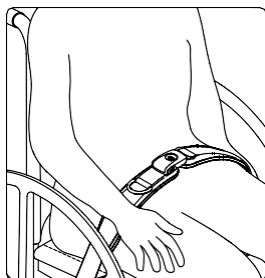

INSTRUÇÕES DE UTILIZAÇÃO E INSTALAÇÃO

Do Cinto De Suporte Pélvico

ART NOS. HB2, HB4, LB2, LB4, NB2 & SB2

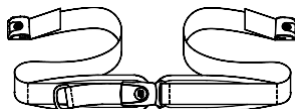
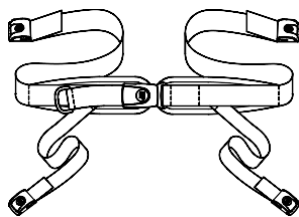

Estas instruções fornecem informações importantes para a utilização e manutenção em segurança de todos os cintos de suporte pélvico da Bodypoint. Forneça estas instruções ao utilizador ou ao acompanhante e analise-as para se assegurar de que são compreendidas.

⚠ AVISO! O produto deve ser instalado e ajustado por um técnico de reabilitação qualificado.

Para a instalação, este produto deve ser montado com:

Encaixes finais de montagem plana

Encaixes finais de montagem cinch

Fivela de came (2,5 cm (1") adequada para utilizadores até 75 kg, 3,8 cm (1-1/2") e 5,08 cm (2") adequada para todos os utilizadores)"

O hardware opcional de montagem da correia Bodypoint pode ser usado para montagem em cadeiras de rodas e sistemas de assentos.

UTILIZAÇÃO:

⚠ AVISO! Este produto deve ser utilizado apenas para posicionar uma pessoa numa cadeira de rodas ou cadeira de trabalho. NÃO se destina a ser usado como dispositivo de segurança, como dispositivo de imobilização pessoal ou qualquer outra aplicação em que a sua falha resultaria em ferimentos. A utilização indevida deste produto não é autorizada e não é segura.

⚠ AVISO! O cinto de suporte pélvico tem de ser sempre colocado bem justo pela pélvis inferior ou coxas. Um cinto solto pode deixar o utilizador deslizar e criar um risco de estrangulação. O especialista de colocação deve demonstrar o ajuste e utilização adequados.

(Nota: Os cintos de quatro pontos podem ser usados em segurança na pélvis superior se as correias secundárias forem fixadas para evitar a alteração na posição.

⚠ AVISO! A libertação accidental deste cinto de suporte pélvico pode deixar o utilizador escorregar ou cair da cadeira de rodas. Se os movimentos do utilizador ou capacidades cognitivas puderem levar a libertação accidental, tem de estar sempre presente um acompanhante durante a utilização.

Assegure-se de que os acompanhantes sabem como desaperter o produto. Caso não o saibam, pode atrasar a libertação numa emergência.

⚠ AVISO! Como com qualquer novo suporte, este produto pode alterar a forma como a pessoa se senta. Os utilizadores podem continuar a praticar as actividades de alívio de pressão regulares e verificações de integridade da pele, não só onde este produto entra em contacto com o utilizador, mas também em áreas principais de pressão como o sacro, pernas e nádegas. Se surgir vermelhidão ou irritação da pele, não continuar a usar e consultar o médico ou especialista de colocação. Caso contrário, pode dar origem a ferimentos graves, como úlceras de pressão.

MANUTENÇÃO: Verifique periodicamente se existem sinais de desgaste nas zonas cosidas, forro e almofadas. Se encontrar um desgaste significativo, contactar o fornecedor para obter uma reparação qualificada ou substituição pela Bodypoint. Em caso algum deve este produto ser alterado ou reparado por pessoas não qualificadas – a saúde e a segurança dependem disso!

LIMPEZA: Lavar à máquina, quente, 60°C (140°F). Não utilizar lixívia. Secar a baixa temperatura ou secar pendurado. Não passar a ferro. (Colocar o produto dentro de um saco de pano durante a lavagem ajuda a evitar os riscos no produto e na máquina).

GARANTIA: Este produto engloba uma garantia vitalícia limitada contra defeitos de fabrico e materiais sob utilização normal pelo comprador original. Contacte o fornecedor ou a Bodypoint, Inc. para reclamações da garantia.

Para mais informações sobre produtos Bodypoint e uma lista de distribuidores para a dos EUA, consultar www.bodypoint.com.

 Bodypoint®

 EC REP

MDSS GmbH
Schiffgraben 41
D-30175 Hannover,
Germany

 CE

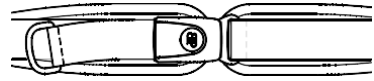
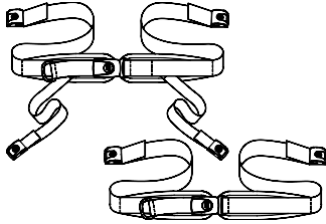

CONTEÚDO DA EMBALAGEM

- Cinto de suporte pélvico
- Extremidades de apoio Cinch-Mount™ ou Flat-Mount™
- Ganchos FrameSaver™ (Opcional)

INSTALAÇÃO

Para os cintos de suporte pélvico almofadados, manter as correias de ajuste esticadas de forma a que as almofadas se toquem. Para cintos de suporte pélvico não almofadados, puxar o forro 5-6" através da fivela.

CINTOS DE SUPORTE PÉLVICO DE DOIS PONTOS

1. Localizar o ponto de localização desejado.
2. Colocar FrameSaver e Cinch-Mount na estrutura da cadeira de rodas.
3. Centrar o cinto na pélvis e passar a ponta do forro pela Cinch-Mount.
4. Apertar o forro e bloquear a Cinch-Mount fechada.

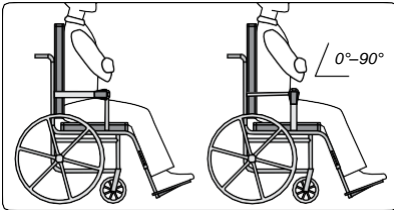
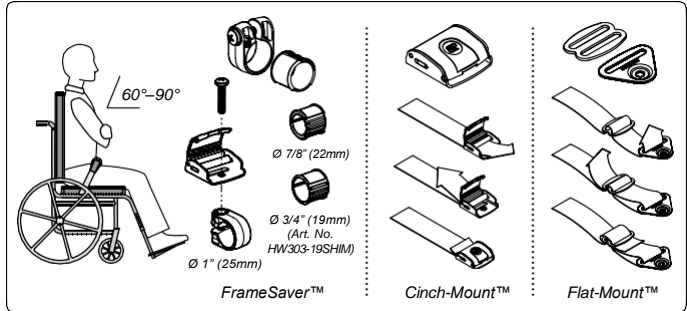

CINTOS DE SUPORTE PÉLVICO DE QUATRO PONTOS

1. Localizar o ponto de fixação desejado.
2. Seguir as instruções de instalação acima para ajustar as correias principais.
3. Colocar as correias secundárias na cadeira de forma a que fiquem ligadas às correias principais.
4. Apertar as correias secundárias para evitar o movimento das correias principais.

MONTAGEM DIRECTA

As extremidades de apoio podem ser ligadas directamente a superfícies sólidas do assento. Os parafusos de montagem têm de ter um mínimo de força de resistência de 90 kg/200 lbs. (Não incluídos na embalagem.)

AJUSTE

Quando devidamente ajustado e apertado, o cinto deve estar justo de forma a que a pélvis do utilizador esteja imóvel. Com cintos almofadados, apertar o aro em D até que a folga seja eliminada e que as almofadas sob a fivela se toquem. Se for necessário ajustar o comprimento para alcançar um bom ajuste ou para remover o cinto para limpeza, pode fazê-lo utilizando as extremidades do cinto.

VERIFICAÇÃO DE SEGURANÇA

Quando devidamente colocado na cadeira de rodas, o utilizador deve inclinar-se para a frente e de um lado para o outro para verificar o ajuste. Verificar:

1. Normal funcionamento da fivela e correias de ajuste.
2. Conforto – Procurar áreas de irritação.
3. Posição – Se demasiado alto ou baixo, ajustar os pontos de fixação.
4. Interferência com outros dispositivos – Redefinir os pontos de fixação conforme necessário.
5. Mover a cadeira na amplitude total do movimento, incluindo inclinação, dobragem e deslizamento. Verificar se existe alguma interferência.

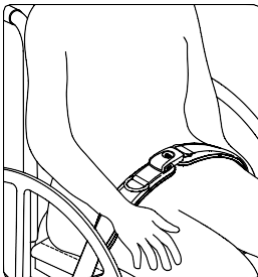

Hoftestøttebelte Påsettings- Og Bruksanvisning

no

ART NOS. HB2, HB4, LB2, LB4, NB2 & SB2

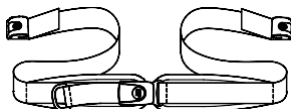
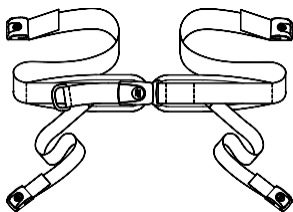

Denne bruksanvisningen inneholder viktig informasjon om sikker bruk og vedlikehold for alle Bodypoint Hoftebelter. Gi bruksanvisningen til brukeren eller omsorgspersonen og gjennomgå den sammen med dem for å være sikker på at bruksanvisningen er forstått.

⚠ ADVARSEL! Produktet skal monteres og tilpasses av instruert og kvalifisert personell.

For installasjon skal dette produktet monteres med:

Flat-Mount endebeslag

Cinch-mount endebeslag

Kamspenne (2,5 cm (1")) egnet for brukere på opp til 75 kg, 3,8 cm (1-1/2") og 5,08 cm (2") egnet for alle brukere)

Valgfri Bodypoint-beltemontering kan brukes for montering på rullestoler og sittesystemer.

BRUK:

⚠ ADVARSEL! Dette produktet skal bare brukes til posisjonering av person i en rullestol eller arbeidsstol. Det er IKKE ment til bruk som sikkerhetsutstyr ved transport, som tvangsapparat eller til noen annen anvendelse hvor svikt kan medføre skade. Feil bruk av dette produktet er ikke autorisert og er ikke trygt.

⚠ ADVARSEL! Hoftebeltet må brukes slik at det hele tiden sitter stramt rundt nedre del av hoften eller lårene. Hvis beltet er løst kan brukeren risikere å gli ned slik at det oppstår fare for kvelning. La kvalifisert personell vise deg riktig tilpasning og bruk, dette kan være en representant fra leverandør eller personell fra hjelpemiddelsentralen.

(Merk: Fire-punktsbelter kan trygt brukes over over del av hoften hvis sekundærstroppene er festet slik at de forhindrer endring i posisjon.)

⚠ ADVARSEL! Dersom hoftebeltet løsner ved et uhell kan brukeren risikere å gli ned eller falle ut av rullestolen. Hvis brukeren er hemmet i bevegelsesmønsteret eller har slike kognitive evner at det innebærer en risiko for at beltet løsner skal det alltid være en omsorgsperson tilstede når beltet brukes. Sørg for at alle omsorgspersoner

vet hvordan produktet skal tas av. Dersom dette ikke er tilfelle kan utløsning av beltet forsinkes i en nødsituasjon.

⚠ ADVARSEL! På same måte som for annet nytt sittestøtteutstyr kan dette produktet endre på hvordan en person sitter. Brukere må fortsette å øve på aktiviteter for å minske trykket og skal også påse at huden ikke får skader, ikke bare der den er i kontakt med dette produktet, men også på steder som avtar det største trykket, slik som korsryggen, beina og rumpeballene. Hvis det oppdages at huden blir rød eller irritert må brukeren stanses og legen eller kvalifisert personell må rådføres. Hvis ikke dette gjøres kan det oppstå alvorlig skade som for eksempel trykksår.

VEDLIKEHOLD: Kontrollér sømmer, veving og puter regelmessig med hensyn på tegn på slitasje. Hvis det finnes betydelig slitasje kan du ta kontakt med leverandøren for å kvalifisert reparasjon eller utskifting hos Bodypoint. Ikke under noen omstendighet skal dette produktet endres eller repareres av ukvalifisert personell. Dette kan innebære stor risiko for helse og sikkerhet!

RENGJØRING: Maskinvask ved 60°C (140°F). Skal ikke blekes. Kan tørkes i tørkerommet ved lav temperatur eller henges til tork. Skal ikke strykes. (Hvis produktet legges inne i en tøypose under vasken vil man unngå skrammer på produktet og i maskinen.)

GARANTI: Dette produktet er dekket av en begrenset livstidsgaranti mot feil i utførelse og materialer som måtte oppstå ved vanlig bruk av den opprinnelige forbruker. Ta kontakt med leverandøren eller Bodypoint, Inc. hvis du har krav som du mener skal dekkes under garantien.

Se www.bodypoint.com for ytterligere informasjon om andre produkter fra Bodypoint, samt en oversikt over forhandlere utenfor USA.

 Bodypoint®



MDSS GmbH
Schiffgraben 41
D-30175 Hannover
Germany



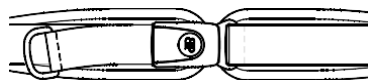
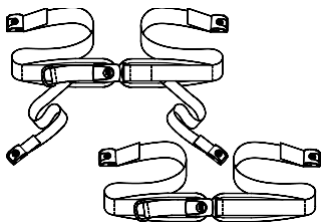

INNHOOLD I PAKKEN

- Hoftestøttebelte
- Endebeslag for Cinch-Mount™ eller Flat-Mount™ montering
- FrameSaver™ låseklemmer (ekstrautstyr)

MONTERING

På polstrede hoftebelter skal justeringsstroppene være stramme slik at polstringsputene er i kontakt med hverandre. På ikke-polstrede hoftebelter skal 12-15 cm av det vedve båndet tres gjennom beltespennen.

TO-PUNKTS HOFTESTØTTEBELTER

1. Finn det ønskede festepunktet.
2. Fest FrameSaver og Cinch-Mount til rullestolsrammen.
3. Sentrer beltet på bekkenet og tre enden av det vedve båndet gjennom Cinch-Mount.
4. Fest båndet godt og lås Cinch-Mount.

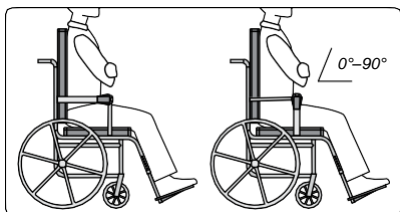
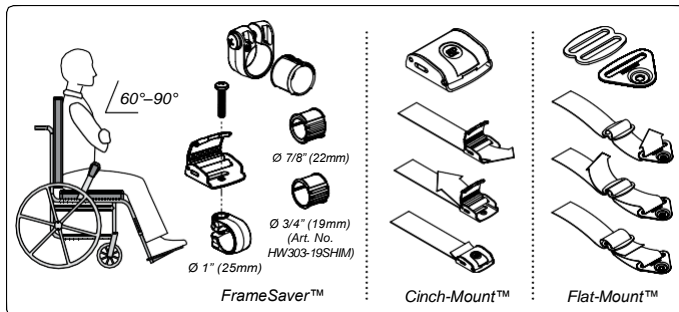

FIRE-PUNKTS HOFTEBELTER

1. Finn det ønskede festepunktet.
2. Følg monteringsanvisningene ovenfor slik at hovedstroppene passer.
3. Fest sekundærstroppene til stolen slik at disse forankrer hovedstroppene.
4. Stram sekundærstroppene slik at hovedstroppene ikke kan bevege seg.

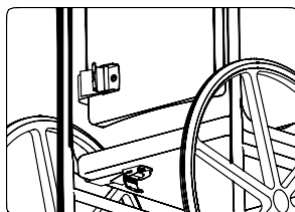

DIREKTE MONTERING

Festestykkene må festes direkte til faste overflater på setet. Monteringskruene må ha en minimum strekkstyrke på 90 kg/200lbs. (Følger ikke med i pakken).

JUSTERING

Når beltet er riktig tilpasset og strammet, skal det sitte tett inntil slik at brukers hofteparti er godt sikret. Med polstrede belter skal D-ringen strammes til beltet er helt stramt og putene under spenningen berører hverandre. Hvis det er nødvendig å tilpasse lengden for å få bedre passning eller når beltet må tas av for å rengjøres, kan dette gjøres ved å løsne festestykkene i enden av beltet.

SIKKERHETSSJEKK

Når brukeren er riktig plassert i rullestolen kan han/hun lene seg forover og til siden for å kontrollere at beltet sitter godt. Påse at:

1. Beltespenne og justeringsstroppe kan betjenes normalt.
2. Komfort – pass på at det ikke er punkter som irriterer.
3. Posisjon – hvis beltet sitter for høyt eller lavt skal forankringspunktene justeres.
4. Kontakt med annet utstyr – flytt forankringspunktene om dette er nødvendig.
5. Beveg rullestolen i hele bevegelsesområdet, dvs. med tipping, sving og rulling. Pass på at det ikke er konflikt med øvrigt utstyr.

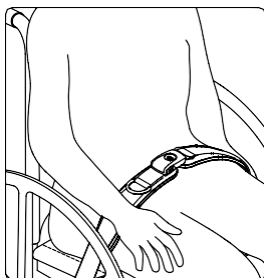

Bækkenbælte Installation Brugervejledning

da

ART NOS. HB2, HB4, LB2, LB4, NB2 & SB2

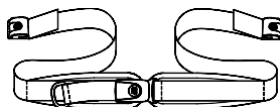
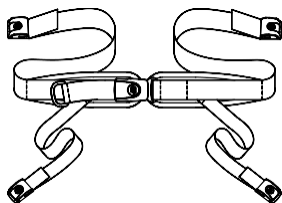

Denne vejledning indeholder vigtige oplysninger om sikker brug og vedligeholdelse af alle Bodypoint-bækkenbælter. Giv denne brugervejledning til brugeren eller til dennes plejepersonale, og gennemgå den nøje, for at sikre at instrukserne er forstået.

⚠ ADVARSEL! Produktet skal installeres og monteres af en kvalificeret person.

Dette produkt bør monteres sammen med:
Flat-Mount-endebeslag
Cinch-Mount-endebeslag
Kamspænde (2,5 cm (1") egnet til brugere op til 75 kg, 3,8 cm (1-1/2") og 5,08 cm (2") egnet til alle brugere)

Valgfrit Bodypoint-bæltemonteringssystem kan anvendes til montering på kørestole og sædesystemer.

BRUG:

⚠ ADVARSEL! Dette produkt bør kun anvendes til at placere en person i en kørestol eller kontorstol. Det må IKKE anvendes som sikkerhedsudstyr under transport, som personligt fastholdelsesudstyr eller til noget andet formål, hvor det kan forårsage tilskadekomst, såfremt det svigter. Misbrug af dette produkt er hverken godkendt eller sikkert.

⚠ ADVARSEL! Dette bækkensupportbælte skal konstant være stramt tilpasset henover den nedre del af bækkenet eller over lårene. Et løst bælte kan forårsage at brugeren glider ned, og derved kan der opstå risiko for strangulering. Få din specialist til at demonstrere anordningens korrekte justering og brug.

(Bemærk: Bælter med fire punkter kan bæres på det øvre bækkenparti, hvis de sekundære remme forankres for at forhindre, at de forskubber sig.)

⚠ ADVARSEL! Utilsiget frigørelse af bækkensupportbæltet kan forårsage, at brugeren glider ned eller falder ud af kørestolen. Hvis brugerens bevægelser eller kognitive evner kan medføre utilsigtet frigørelse, skal der være en plejeadsistent til stede under hele perioden, hvor det

anvendes. Sørg for, at plejeadsistenten forstår at løse produktet. Hvis ikke, kan dette forårsage forsinket frigørelse i en nødsituation.

⚠ ADVARSEL! Som med hvilken som helst ny sidde-support, kan dette produkt ændre den måde en person sidder på. Brugere skal fortsætte med at udøve regulære trykklindrende aktiviteter og få kontrolleret hudintegriteten, ikke kun på det område hvor dette produkt har kontakt med brugeren, men også på de primære trykbærende områder såsom sakrum (korsbenet), benene og bagdelen. Hvis der forekommer øget rødme eller irritation, ophør brug og kontakt din læge eller siddepecialist. Unndladelse af dette kan resultere i alvorlige skader, som f.eks. tryksår.

VEDLIGEHOLDELSE: Check regelmæssigt syningerne, remmene og polstringerne for tegn på slid. I tilfælde af betydeligt slid skal man kontakte sin forhandler ang. kvalificere reparation eller udskiftning af Bodypoint. Af hensyn til sundhed og sikkerhed må produktet under ingen omstændigheder ændres eller er repareret af ukvalificerede personer.

RENGØRING: Tåler maskinvask ved 60°C (140°F). Må ikke bleges. Tørretumbles ved lav temperatur eller ved lufttørring. Må ikke stryges. (Ridser i produktet og vaskemaskinen kan forhindres, ved at anbringe produktet i en stoppose ved vask.)

GARANTI: Med dette produkt følger en begrænset livstidsgaranti mod defekter på fabrikation og materialer, der opstår under normal brug af den oprindelige køber. Kontakt Deres Bodypoint-forhandler ved garantisager.

Der kan indhentes yderligere oplysninger om Bodypoint-produkter, samt en liste over distributører udenfor USA, på www.bodypoint.com

 Bodypoint®

 EC REP

MDS GmbH
Schiffgraben 41
D-30175 Hannover
Germany 

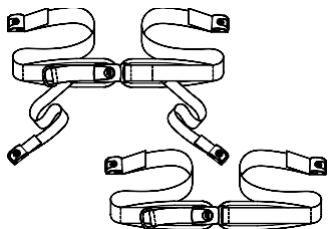

PAKKENS INDHOLD

- Bækkenbælte
- Cinch-Mount™- eller Flat-Mount™-endestykker
- FrameSaver™ klemmer (Option)

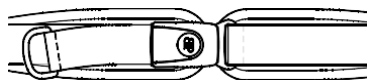

INSTALLATION

På bækkenbæltet med puder skal remmene justeres så stramt af puderne kommer i kontakt med hinanden. I tilfælde af bækkenbæltet uden puder skal man trække 10-15 cm rem gennem spændet.

BÆKKENBÆLTE MED TO PUNKTER

1. Find et passende forankringspunkt.
2. Monter FrameSaver og Cinch-Mount på rullestollens stel
3. Placer bæltet midt på bækkenpartiet og før remmens ende gennem Cinch-Mount
4. Stram remmen.

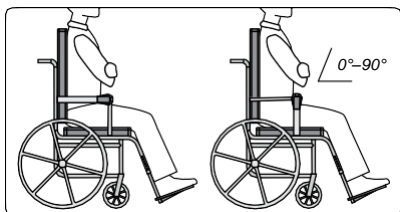
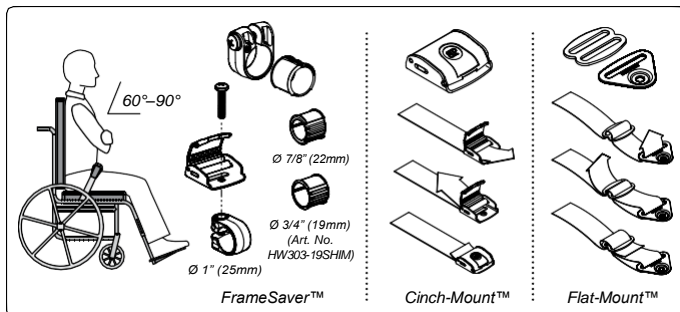

BÆKKENBÆLTE MED FIRE PUNKTER

1. Find passende forankringspunkter.
2. Følg installationsvejledningen oven for i justering af de primære remme.
3. Monter de sekundære remme på stolen, således at de forankrer de primære remme.
4. Stram de sekundære remme for at forhindre bevægelse af de primære remme.

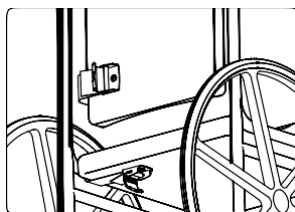

DIREKTE MONTERING

Endebeslagene kan sættes direkte på faste sædeoverflader. Monteringskruerne skal mindst kunne holde til et træk på 90 kg/200 lbs. (Ikke inkluderet i pakken).

JUSTERING

Når de er korrekt tilpassede og bæltet strammet, vil de sidde tæt, således at brugerens bækkenparti sikret. På pudebæltet skal man stramme remme med D-ringen, således at den udspændes helt og puderne under spændet er i kontakt med hinanden. Hvis det er nødvendigt at justere længden for at opnå den rette pasform eller tage bæltet af ved rengøring, kan dette gøres vha. bæltets endestykker.

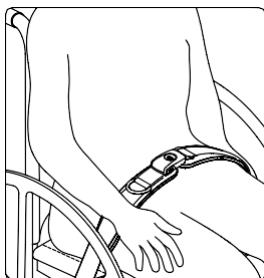

SIKKERHEDSTJEK

Når brugeren sidder korrekt i kørestolen, bed ham/hende om at læne sig forover og til siderne for at kontrollere pasformen. Kontroller:

1. At spændet og justeringsremmene fungerer korrekt.
2. Komfort – se efter områder, der er til gene.
3. Position – juster forankringspunkterne, hvis denne er for høj eller for lav.
4. Berøring med andet udstyr – Flyt evt. forankringspunkterne.
5. Flytstolen i alle bevægelsesretninger, heriblandt vipning, sammenklapning og rulning. Kontroller for berøring med andet udstyr.

HEUPGORDEL INSTRUCTIES VOOR

Gebruik en Installatie

ART NOS. HB2, HB4, LB2, LB4, NB2 & SB2

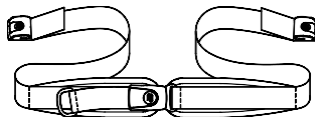
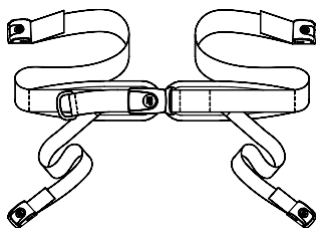

In deze instructiegids vindt u belangrijke informatie voor veilig gebruik en onderhoud van alle Bodypoint-bekkingordels. Laat deze instructiegids lezen door de gebruiker of door zijn/haar verzorger.

WAARSCHUWING! De gordels dienen door een revalidatiedeskundig techniciën geïnstalleerd te worden.

Bij het installeren moet dit product worden gemonteerd met:

Flat-Mount eindstukken
Cinch-Mount eindstukken

Klemgesp (2,5 cm (1 inch) geschikt voor gebruikers tot 75 kg, 3,8 cm (1-1/2 inch) en 5,08 cm (2 inch) geschikt voor alle gebruikers.)

Optioneel kan bandmontage-hardware van Bodypoint worden gebruikt voor het monteren op rolstoelen en zitssystemen.

GEBRUIK:

WAARSCHUWING! Dit product mag alleen gebruikt worden om personen in een rolstoel te ondersteunen. Het is NIET bedoeld voor gebruik als veiligheids gordel tijdens vervoer, als persoonlijke bevestigingsuitrusting of op een andere manier waardoor bij verkeerd gebruik verwondingen veroorzaakt kunnen worden. Verkeerd gebruik van dit product is niet toegestaan en onveilig.

WAARSCHUWING! Deze bekking gordel dient te allen tijde stevig aangetrokken te worden over het lagere gedeelte van het bekken of dijbeen. In geval van een loszittende gordel kan de gebruiker naar beneden glijden en verstikt raken in de gordel. Vraag uw rolstoel specialist om juist gebruik en afstelling van de rolstoel te demonstreren.

(Let op: Vierpunts gordels kunnen op een veilige manier over het bovenste deel van het bekken gedragen worden als tweede set riemen op zo'n manier bevestigd zijn dezelfde positie behouden blijft.)

WAARSCHUWING! In geval van spontane loslating van de bekking gordel kan de gebruiker naar beneden glijden of uit de rolstoel vallen. Als de bewegingen of cognitieve vaardigheden van de gebruiker mogelijk kunnen leiden tot het spontaan losschieten van de

gordel, dient er te allen tijde tijdens gebruik van de rolstoel voorzien van een verzorger aanwezig te zijn. Zorg ervoor dat iedere verzorger bekend is met het losmaken van de gordel. Indien dit niet het geval is, kan dit zorgen voor een vertraging tijdens een noodgeval.

WAARSCHUWING! Zoals bij ieder nieuwe zitondersteuning kan dit product veranderen afhankelijk van de manier waarop de gebruiker er in zit. Continuïteit van regelmatige drukverlichting en controle van drukpunten op de huid is nodig, niet alleen waar dit product in contact komt met de gebruiker, maar ook in primaire drukbelastende gebieden zoals het heiligbeen, benen en zitbeenknobbels. Als er rode huid of huidirritatie optreedt, de gordel niet meer gebruiken en de arts of rolstoel specialist raadplegen. Indien u dit niet doet, kan dit resulteren in ernstige verwondingen zoals decubitus.

ONDERHOUD: Controleer regelmatig of het stiksels, weefsel en kussentjes nog in goede staat zijn. Als er slijtage wordt geconstateerd, neem dan contact op met uw leverancier voor deskundige reparatie of vervanging door Bodypoint. De gordel dient onder geen enkele omstandigheden in behandeling genomen te worden door ondeskundige reparateurs, aangezien veiligheid en gezondheid hier afhankelijk van zijn!

REINIGEN: Machinewas, heet, 60°C (140°F), vriesdiken. Droogtrommel, lage temperatuur, of uithangen. Niet strijken. (De gordel in een waszak wassen voorkomt beschadigingen van de gordel en de machine.)

GARANTIE: Voor dit product geldt een beperkte levenslange garantie tegen materiaal- en fabrieksfouten die optreden bij normaal gebruik bij de originele gebruiker. Neem contact op met uw leverancier of met Bodypoint voor garantieclaims.

Kijk op www.bodypoint.com voor meer informatie over Bodypoint producten en voor een overzicht van verkooppunten buiten de VS pã www.bodypoint.com.

 **Bodypoint**

EC REP

MDS GmbH
Schiffgraben 41
D-30175 Hannover
Germany

CE

558 First Ave. S., Suite 300 | Seattle, WA 98104 | 206.405.4555 | 800.547.5716 | www.bodypoint.com

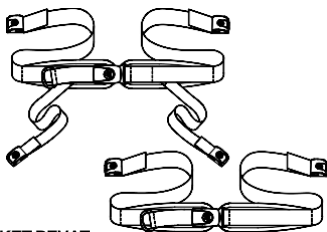

PAKKET BEVAT

- Heupgordel
- Cinch-Mount™ of Flat-Mount™-Sluitingen
- FrameSaver™-Beugels (Optioneel)

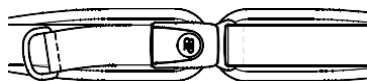

INSTALLERING

In geval van bekkengordels voorzien van kussentjes dient u de afstelbare riemen aan te trekken totdat de kussentjes het lichaam raken. In geval van bekkengordels zonder extra kussentjes dient u de gordel 12-15 cm door de gesp heen te trekken.

HEUPGORDELS

1. Bepaal gewenste bevestigingspunt.
2. tigungs punt.
Bevestig FrameSaver en Cinch-Mount aan het frame van de rolstoel
3. Centreer de gordel rond het bekken en trek het uiteinde van de gordel door de Cinch-Mount
4. Maak de riem stevig vast en sluit de Cinch-Mount goed.

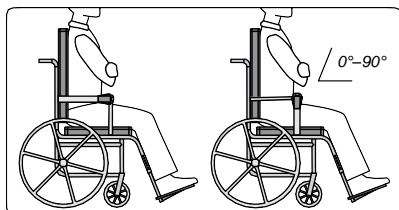
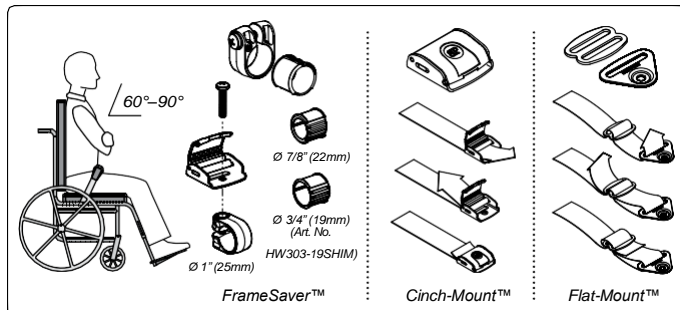

BIJ GEBRUIK VAN VIERPUNTS BEKKENGORDELS

1. Bepaal gewenste bevestigingspunt.
2. Volg de hierboven vermelde instructies op voor installering van de hoofdriemen.
3. Bevestig de tweede set riemen aan de rolstoel zodat ze de hoofdriemen in positie houden.
4. Trek de tweede set riemen aan om beweging in de hoofdriemen te voorkomen.

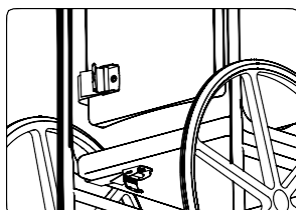

RECHTSTREEKSE MONTAGE

De achterste sluitingen kunnen rechtstreeks worden bevestigd aan solide stoeloppervlakken. De bevestigingsschroeven dienen minimaal 90kg/200lbs te kunnen dragen. (Niet in het pakket inbegrepen.)

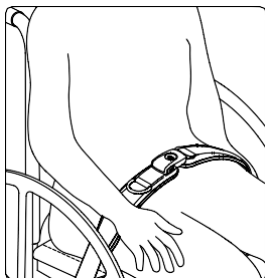

AFSTELLEN

Als de riemen op de juiste manier zijn gepositioneerd en de gordel is aangetrokken, dan zou de gordel stevig om de bekken moeten zitten. In geval van gordels met extra kussentjes dient u de D-riem door te trekken totdat de gordel helemaal strak gespannen is en de kussentjes onder de gesp het lichaam raken. Als u de lengte dient af te stellen voor meer zitgemak of voor het schoonmaken van de gordel, kunt u dit doen met behulp van de afsluitingen aan de uiteinden van de gordel.

VEILIGHEIDSCONTROLE

Als de gebruiker eenmaal in de rolstoel zit, laat hem/haar dan voorover buigen en naar links en rechts om te controleren of afstelling juist is. Let op:

1. Juiste manier van afstelling van gesp en riemen.
2. Comfort - Let op plaatsen die kunnen irriteren.
3. Positionering - Indien de gordel te hoog of te laag zit, dan bevestigingspunten aanpassen.
4. Hinder met andere onderdelen - Verplaats bevestigingspunten indien nodig.
5. Beweeg de rolstoel op alle mogelijke posities, waaronder schuine positie, inklap- en rolpositie. Controleer of er andere belemmeringen zijn.

Pánevní Podpurný Pás

INSTALACE A POKYNY PRO UŽIVATELE

ART NOS. HB2, HB4, LB2, LB4, NB2 & SB2

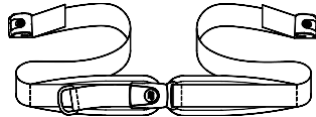
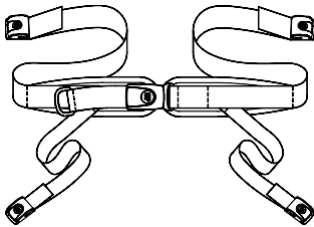

Tyto pokyny poskytují důležité informace pro bezpečné používání a údržbu všech pánevních podpurných pásů Bodypoint. Předajte tyto pokyny uživateli nebo jeho pečovateli a ujistěte se, že jim porozuměli.

⚠ VAROVÁNÍ! Výrobek by měl instalovat a nasazovat kvalifikovaný rehabilitační pracovník.

Při instalaci je nutné produkt namontovat s následujícími prvky:
Koncové prvky Flat-Mount
Koncové prvky Cinch-Mount
Samosvorná přezka (2,5cm (1")) vhodná pro uživatele s hmotností do 75 kg, 3,8cm (1-1/2") a 5,08cm (2") vhodná pro všechny uživatele)

K montáži k invalidním vozíkům a sedacím systémům je možné použít volitelný montážní pás Bodypoint.

POUŽÍVÁNÍ:

⚠ VAROVÁNÍ! Tento výrobek by se měl používat pouze k polohování osob v kolečkovém křesle. NENÍ určen k použití jako přepravní bezpečnostní zařízení, jako zařízení k omezení pohybu osob, ani k jinému účelu, kde by jeho selhání mohlo způsobit zranění. Nesprávné použití tohoto výrobku je neoprávněné a nebezpečné.

⚠ VAROVÁNÍ! Tento pánevní podpurný pás je nutno vždy nosit pevně utažený okolo spodní části pánve nebo steh. Volný pás může způsobit vyklouznutí uživatele a představuje riziko udušení. Požádejte odborníka na sezení, aby vám ukázal správné nastavení a používání pásu. (Poznámka: Čtyřbodové pásy lze bezpečně nosit přes horní část pánve, pokud jsou upevněny sekundární popruhy, které brání změně polohy.)

⚠ VAROVÁNÍ! Náhodné uvolnění tohoto pánevního podpurného pásu může způsobit sesunutí nebo pád uživatele z kolečkového křesla. Pokud by pohyby nebo kognitivní schopnosti uživatele mohly vést k náhodnému uvolnění, musí být při používání vždy přítomen pečovatel. Ujistěte se, že všichni pečovatelé vědí, jak produkt rozepnout.

Pokud by to nevěděli, mohlo by dojít ke zpoždění při uvolňování pacienta v nouzové situaci.

⚠ VAROVÁNÍ! Stejně jako každý nový prostředek k podpoře sezení může tento výrobek změnit způsob sezení uživatele. Uživatelé musí i nadále vykonávat pravidelné činnosti k uvolňování tlaku a kontrolovat neporušenost kůže, a to nejen tam, kde tento výrobek přichází do kontaktu s uživatelem, ale i v oblastech, které primárně nesou tlak, jako je křížová kost, nohy a hýždě. Pokud se objeví zvýšené zarudnutí nebo podráždění pokožky, přestaňte výrobek používat a poraďte se s lékařem nebo s odborníkem na sezení. V opačném případě může dojít k vážnému poranění, jako jsou proleženiny.

ÚDRŽBA: Pravidelně kontrolujte zda švy, popruhy a podložky nevykazují známky opotřebení. Pokud zjistíte výrazné opotřebení, kontaktujte svého dodavatele, který provede kvalifikovanou opravu nebo výměnu výrobků Bodypoint. Za žádných okolností nesmí být tento produkt upravován nebo opravován nekvalifikovanými osobami – závisí na něm zdraví a bezpečnost uživatele!

🧺🔥🧼🧺 ČISTĚNÍ: Lze prát v pračce při teplotě 60 °C (140 °F). Nebělte. Lze sušit v sušičce při nízké teplotě nebo nechat volně uschnout. Nežehlete. (Když výrobek při praní vložíte do plátěného sáčku, snáze předejdete poškrábání výrobku a pračky.)

ZÁRUKA: Na tento výrobek se vztahuje omezená celoživotní záruka na vady zpracování a materiálu, které se vyskytnou při běžném používání původním spotřebitelem. V případě reklamace se obraťte na dodavatele nebo společnost Bodypoint.

Další informace o výrobcích společnosti Bodypoint a seznam distributorů mimo USA najdete na stránkách www.bodypoint.com.

 Bodypoint®



MDSS GmbH
Schiffgraben 41
D-30175 Hannover,
Germany



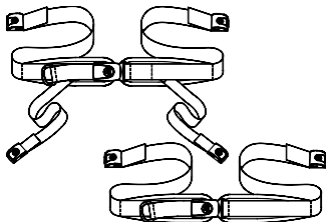

OBSAH BALENÍ

- Pánevní podpurný pás
- Koncové prvky Cinch-Mount™ nebo Flat-Mount™
- Svorky FrameSaver™ (volitelné)

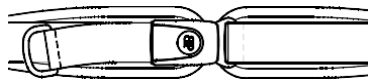

INSTALACE

V případě polstrovaných pánevních podpurných pásů udrzte seřizovací popruhy utažené, aby se podložky dotýkaly. V případě nepolstrovaných pánevních podpurných pásů protáhněte sponou 13–15 cm (5–6") popruhu.

DOUBODOVÉ PÁNEVNÍ PODPURNÉ PÁSY

1. Najděte požadovaný kotvicí bod.
2. Připevňte svorku Frame-Saver a prvek Cinch-Mount k rámu kolečkového křesla.
3. Vystředte pás na pávní a protáhněte konec popruhu prvkem Cinch-Mount.
4. Zacvakněte popruh do prvku Cinch-Mount.

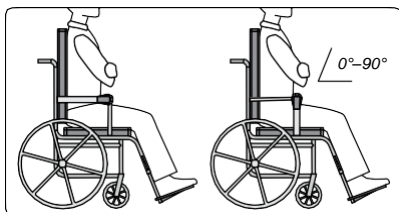
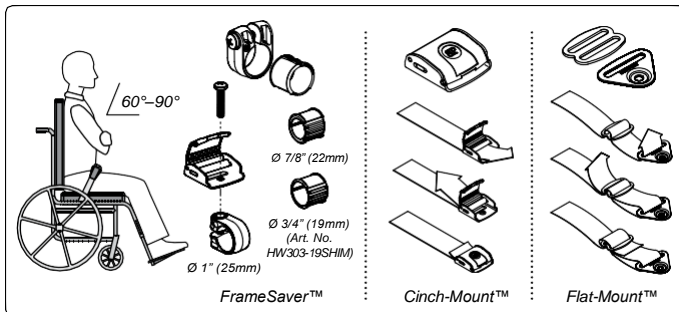

ČTYŘBODOVÉ PÁNEVNÍ PODPURNÉ PÁSY

1. Najděte požadovaný kotvicí bod.
2. Postupujte dle výše uvedených pokynů a upevněte primární pásy.
3. Připevňte sekundární pásy ke křeslu tak, aby zajišťovaly primární pásy.
4. Utáhněte sekundární pásy, aby se předešlo pohybu primárních pásů.

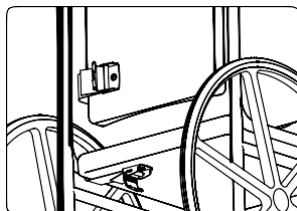

PŘÍMÁ MONTÁŽ

Koncové prvky lze připevnit přímo k povrchu sedátka. Montážní šrouby musí mít minimální nosnost v tahu 200lbs/90kg. (Nejsou součástí balení.)

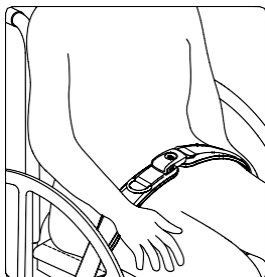

SEŘÍZENÍ

Když je pás správně nastavený a utažený, měl by těsně přiléhat tak, aby pánev uživatele zajištěná. Na polstrovaných pásech zatáhněte za očka ve tvaru D tak, aby se odstranila veškerá volnost a podložky pod přezkou se dotýkaly. Pokud je potřeba provést další úpravy délky nebo pás sundat a vyčistit, lze k tomu použít koncové prvky pásu.

KONTROLA BEZPEČNOSTI

Když je uživatel správně umístěn v kolečkovém křesle, požádejte ho, aby se naklonil dopředu a ze strany na stranu, a zkontrolujte usazení pásu. Zkontrolujte následující aspekty:

1. Normální fungování přezky a seřizovacích popruhů.
2. Pohodlí – Zkontrolujte, zda někde nedochází k podráždění.
3. Pozice – Pokud je příliš vysoko nebo příliš nízko, upravte kotvicí body.
4. Kolize s jinými zařízeními – Dle potřeby změňte polohu kotvicích bodů.
5. Vyzkoušejte plný rozsah poloh židle, včetně naklonění, sklopení a popojždění. Zkontrolujte, zda pás někde nepřekáží.

Navodila za Namestitev in Uporabo Pasu za Podporo Medenice

ART NOS. HB2, HB4, LB2, LB4, NB2 & SB2

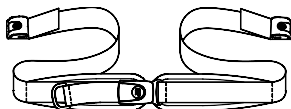
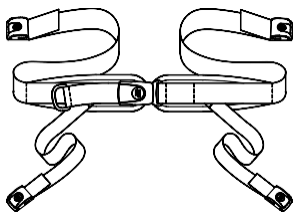

Ta navodila vsebujejo pomembne informacije za varno uporabo in vzdrževanje vseh Bodypoint pasov za podporo medenice. Ta navodila predajte uporabniku ali njegovemu negovalcu ter jih skupaj pregledajte in tako zagotovite, da oseba razume navodila.

OPOZORILO! Izdelek mora namestiti in pritrditi usposobljen strokovnjak za rehabilitacijo.

Pri namestitvi je ta izdelek treba pritrditi s/z: ploščatimi pritrdilnimi priključki, varovalnimi pritrdilnimi priključki, varnostno zaponko (velikost 2,5 cm (1") je primerna za uporabnike, ki tehtajo največ 75 kg, velikosti 3,8 cm (1-1/2") in 5,08 cm (2") pa sta primerni za vse uporabnike).

Izbirni pripomoček za namestitev pasu Bodypoint se lahko uporablja za pritrditev na invalidske vozičke in sedežne sisteme.

UPORABA:

OPOZORILO! Ta izdelek je namenjen samo uporabi za namestitev osebe v invalidski voziček. NI namenjen za uporabo kot varnostni pripomoček za transportiranje, pripomoček za omejevitve premikanja oseb ali za kakršno koli drugo uporabo, pri kateri lahko njegovo nedelovanje povzroči poškodbe. Zloraba tega izdelka ni dovoljena in je nevarna.

OPOZORILO! Pas za podporo medenice morate vedno pritrditi tesno čez spodnji del medenice ali stegen. Zaradi razrahljanega pasu lahko uporabnik zdrsne navzdol, pri čemer se pojavi tveganje za zadušitev. Naj vam vaš specialist za pravilno sedenje pokaže pravilno nastavitve in uporabo pasu.

(Opomba: 4 točkovne pasove lahko varno nosite prek zgornjega dela medenice, če so dodatni pasovi fiksirani, da preprečijo spremembo položaja.)

OPOZORILO! Zaradi nenamernega odpenjanja tega pasu za podporo medenice lahko uporabnik zdrsne na tla ali pade iz invalidskega vozička. Če je zaradi uporabnikovega gibanja ali njegovih kognitivnih sposobnosti mogoče pričakovati nenamerno odpenjanje, mora biti med uporabo pasu vedno

prisoten negovalec. Prepričajte se, da vsi negovalci vedo, kako odpeti izdelek. V nasprotnem primeru lahko to podaljša odpenjanje v sili.

OPOZORILO! Ko je običajno pri kakršnikoli novi sedalni opori, lahko tudi ta izdelek spremeni način sedenja osebe. Uporabniki morajo nadalje izvajati redne aktivnosti za sprostitev pritiska in preverjati nepoškodovanost kože, ne samo tam, kjer se ta izdelek dotika uporabnika, temveč tudi na primarnih območjih pritiska, kot so križnica, noge in zadnjica. Če se pojavi povečana rdečina kože ali razdraženost, izdelek prenehajte uporabljati in se posvetujte s svojim zdravnikom ali specialistom za pravilno sedenje. Če tega ne storite, lahko pride do resnih poškodb, kot so na primer razjede zaradi pritiska.

VZDRŽEVANJE: Redno preverjajte izdelek za znake obrabe na šivih, pasu in blazinicah. Če najdete močno obrabo, se obrnite na svojega dobavitelja za strokovno popravilo ali zamenjavo s strani podjetja Bodypoint. V nobenem primeru tega izdelka ne smejo spreminjati ali popravljati nepooblaščen osebe – od tega sta odvisna zdravje in varnost!

ČIŠČENJE: Pranje 60°C (140°F). Izdelek ni dovoljeno. Blago sušenje s centrifugo ali ne ožemati, mokro obesiti in sušiti. Likanje ni dovoljeno. (Če izdelek med pranjem daste v tekstilno vrečko, pomagajte zmanjšati nastanek prask na izdelku in pralnem stroju.)

GARANCIJA: Ta izdelek ima omejeno doživljenjsko garancijo na napake pri izdelavi in materiale, ki temelji na običajni uporabi s strani prvotnega uporabnika. V primeru garancijskih zahtevkov se obrnite na svojega dobavitelja ali podjetje Bodypoint.

Več informacij v Bodypoint izdelkih in seznam dobaviteljev izven ZDA najdete na spletni strani www.bodypoint.com.

 Bodypoint®

EC REP

CE

MDSS GmbH
Schiffgraben 41
D-30175 Hannover
Germany

558 First Ave. S., Suite 300 | Seattle, WA 98104 | 206.405.4555 | 800.547.5716 | www.bodypoint.com

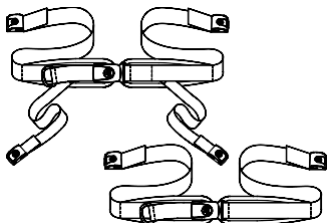

VSEBINA KOMPLETA

- Pas za podporo medenice
- Priključek Cinch-Mount™ ali Flat-Mount™
- Objemke FrameSaver™ (dodatno)

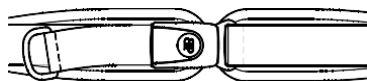

NAMESTITEV

Pri oblazjenih pasovih za podporo medenice naj bodo prilagoditveni trakovi zategnjeni, tako da se blazince dotikajo. Pri neoblazjenih pasovih za podporo medenice skozi zaponko potegnite približno 5" 6" pasu.

DVOTOČKOVNI PASOVI ZA PODORO MEDENICE

1. Določite zeleno sidriščno točko.
2. Namestite objemko FrameSaver ali priključek Cinch-Mount.
3. Pas nastavite na sredino medenice in konec pasu potegnite skozi priključek Cinch-Mount.
4. Udobno pritrдите trak.

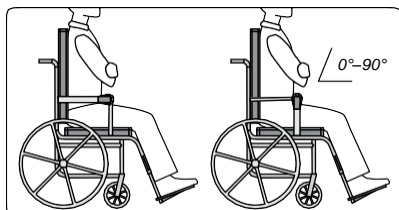
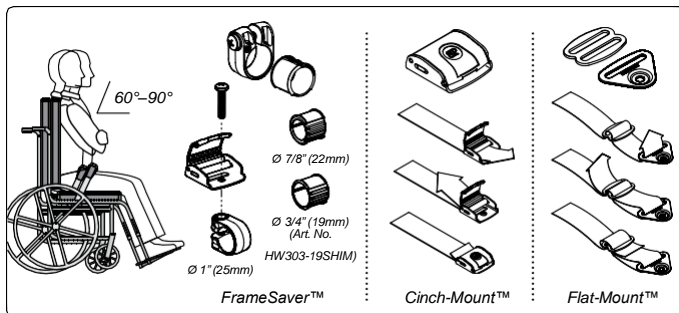

ŠTIRITOČKOVNI PASOVI ZA PODORO MEDENICE

1. Določite zeleno sidriščno točko.
2. Sledite zgornjim navodilom za namestitvev, da prilagodite primarne trakove.
3. Pritrdite sekundarne trakove na voziček, tako da pripnejo primarne trakove.
4. Zategnite sekundarne trakove, da preprečite premikanje primarnih trakov.

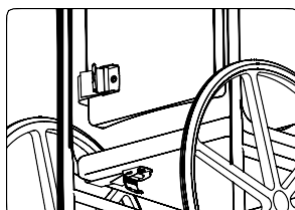

NEPOSREDNA NAMESTITEV

Priključke lahko namestite neposredno na trde sedalne površine. Izvlečna sila namestitvenih vijakov mora biti vsaj 200lbs/90kg. (Niso vključeni v komplet.)

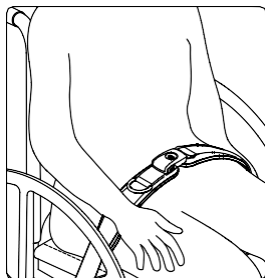

PRILAGODITEV

Ko je pas primerno nastavljen in trak ustrezno zategnjen, bo prileganje udobno in uporabnikova medenica varna. Pri oblazjenih pasovih vlecite D-obroč, da povsem odstranite ohlapni del pasu in da se blazince pod zaponko dotikajo druga druge. Če morate pas dodatno prilagoditi po dolžini, da zagotovite dobro prileganje ali če želite pas očistiti, lahko to storite s končnimi priključki pasu.

VARNOSTNI PREGLED

Ko uporabnika ustrezno namestite v invalidskem vozičku, naj se ta nagne naprej in na stran, da preverite prileganje. Preverite:

1. Običajno delovanje zaponke in prilagoditvenih trakov.
2. Udobje – poiščite mesta draženja.
3. Položaj – če je pas previsoko ali prenizko, prilagodite sidriščne točke.
4. Uporaba z drugimi napravami – po potrebi sidriščne točke prestavite.
5. Stol premikajte v vse smeri, vključno z nagibanjem, zlaganjem in potiskanjem. Preverite, ali je uporaba drugih naprav ovirana.

骨盤支持ベルトの取付・取扱説明書

ART NOS. HB2, HB4, LB2, LB4, NB2 & SB2



この説明書にはBodypointのすべての骨盤支持ベルトの安全な使用とメンテナンスに必要な重要情報が記載されています。使用者またはその介護人にこの説明書を渡し、内容を説明して、インストラクションが確実に理解されるようにしてください。

警告! 製品は有資格のリハビリ技師が取付け、固定してください。

取付けの際、本製品は以下の物と取付けてください。

Flat-mountエンドフィッティング

Cinch-mountエンドフィッティング

カムバックル (体重75kgまでの使用者には2.5cm (1インチ)、すべての使用者には3.8cm (1-1/2インチ) および5.08cm (2インチ) が適切)

車椅子や座位保持装置への取付けには、オプションのBodypointベルト取付けハードウェアを使用することができます。

警告! 本製品は車椅子または作業椅子に座っている人の位置決めのみ使用してください。輸送用安全装置、個人用拘束装置としての使用、または故障が傷害を招く可能性のあるその他の適応での使用は意図していません。本製品の誤用は認可されず、危険です。

警告! この骨盤支持ベルトは、下部骨盤部または大腿部に常にぴったり固定しておく、摩耗します。ベルトがゆるいと、使用者が滑り抜けて頸部を圧迫する危険があります。シーティングの専門家に適切な調節と使用について実地説明をしてもらってください。(注: 4点式ベルトは、二次ストラップが固定されて位置の変更が防止されれば、上部骨盤部に装着することができます)

警告! 本製品が誤って外れると、使用者が滑り抜けたり、車椅子や作業椅子から落ちたりする可能性があります。使用者の動作または認識能力によって誤って外れる可能性がある場合、使用中は常に介護

人が付き添う必要があります。介護人は必ず本製品の外し方を知っておく必要があります。これができないと緊急時に取り外しが遅れる恐れがあります。

警告! 新しい座位保持装置と同様に、この製品に

より人の座り方が変わる可能性があります。使用者はこの製品が使用者に接触する部位だけでなく、仙骨、脚、臀部など圧力を受ける主な部分について、通常の圧力開放と皮膚の完全性チェックを引き続き実行しなければなりません。皮膚の赤みが増したり、炎症が起きる場合は、使用を止めて、医師かシーティングの専門家に相談してください。そのままにしておくと、褥瘡など重傷を負う恐れがあります。

メンテナンス: 縫い目、ウエビングパッドに摩耗の兆候がないか、定期的に点検してください。大きな摩耗があった場合は、サプライヤーに連絡して

Bodypointの認定修理または交換を受けてください。いかなる場合も、資格のない人がこの製品を変更したり、修理したりしないでください。健康と安全

を確保する必要があります!

洗浄: 洗濯機洗い、温水、60°C (140°F)、漂白、しないこと、乾燥機乾燥、低温、またはそのまま干して乾燥。アイロンをかけないこと。洗濯中は製品を、布袋に入れ、製品やマシンに傷が付かないようにしてください。

保証: この製品には、オリジナルの消費者による正常な傷から生ずる材料および仕上がりにおける瑕疵に対する生涯限定保証が付いています。保証請求については、サプライヤーまたはBodypointに連絡してください。

Bodypoint製品の詳細情報、および米国外の販売代理店の一覧は、www.bodypoint.comをご覧ください。

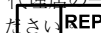

MDSS GmbH
Schiffgraben 41
D-30175 Hannover
Germany

Bodypoint

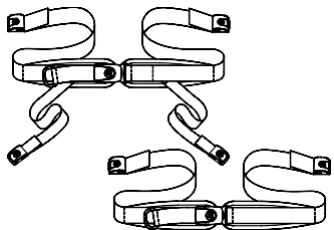

パッケージの内容

- ・骨盤支持ベルト
- ・CINCH-MOUNT™またはFLAT-MOUNT™エンドフィッティング
- ・FRAMESAVER™クランプ (オプション)

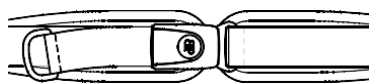

取付け

パッド入り骨盤支持ベルトは、パッドが触れるように調節ストラップを締めたままにします。パッドなし骨盤支持ベルトは、ウェビングをバックルから0.13~0.15M (5~6インチ) 引き出します。

2点式骨盤支持ベルト：

1. 所望の定着点を定めます。
2. FRAMESAVERとCINCH-MOUNTを車椅子のフレームに装着します。
3. ベルトを骨盤の中央に置き、ウェビングの端部をCINCH-MOUNTに突き通します。
4. ウェビングを強く締めて快適にします。

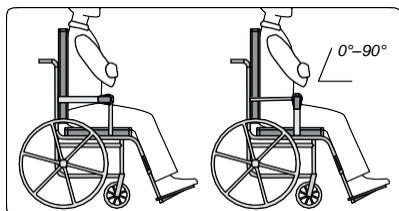
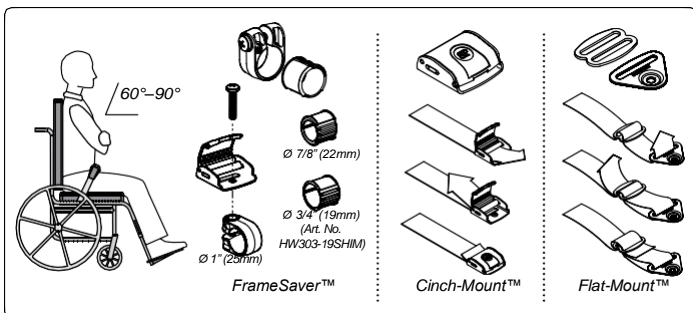

4点式骨盤支持ベルト：

1. 所望の定着点を定めます。
2. 上記の取付説明書に従って一次ストラップを固定します。
3. 一次ストラップを定着させるように二次ストラップを椅子に装着します。
4. 二次ストラップを締めて一次ストラップの動きを防止します。



直接取付け

エンドフィッティングを固い座面に直接装着することができ、取付けねじには最低90KG/200ポンドの引抜き強度がなければなりません (同梱されていません)。

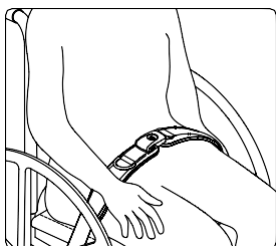

調節：正しく調節してベルトを締めると、ぴったり合って使用者の骨盤が安定します。パッド入りのベルトの上で、締めがなくなり、バックルの下のパッドが当たるまで、Dリングプルを締めます。長さを調節してぴったり合わせたり、クリーニングのためにベルトを外したりすることが必要な場合、ベルトのエンドフィッティングを使用して行うことができます。

安全点検

車椅子に適正に配置したら、使用者に前方や左右交互に傾いてもらい、固定を確認します。確認事項：

1. バックルや調節ストラップの正常な動作。
2. 快適度・刺激のある領域がないか探します。
3. 位置・高すぎたり低すぎたりすれば、定着点を調節します。
4. 他の装置の妨害 - 定着点を必要に応じて定めます。
5. 傾き、折畳み、巻上げ等、あらゆる範囲の動きを通じて椅子を動かします。何か妨害物がないか確認します。

骨盆支撑腰带安装和使用说明

ART NOS. HB2, HB4, LB2, LB4, NB2 & SB2

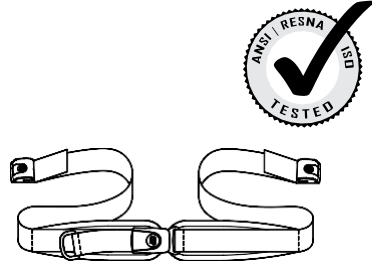
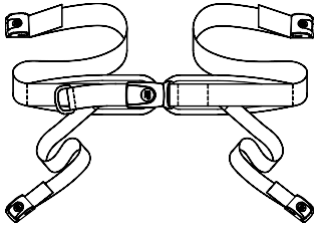

这些说明提供了安全使用和维护所有Bodypoint 骨盆支撑腰带的重要信息。将这些说明提供给使用者或其照护者并进行讲解，确保其理解说明内容。

⚠警告！ 产品应该由合格的康复技师安装和调试。

本产品在安装时应采用以下装置：

Flat-mount 扣接件

Cinch-mount 扣接件

凸轮带扣（2.5cm（1”）适合体重不超过75kg 的用户使用，3.8cm（1-1/2”）和5.08cm（2”）适合所有用户使用）

可选的 Bodypoint 腰带安装五金件可用于安装到轮椅和座椅系统。

⚠警告！ 本产品仅可用于在轮椅或工作椅中固定使用者。本产品不适合用作交通安全装置、个人束缚装置，或其他任何因装置故障可能导致人身伤害的应用。本产品的错误用途未经授权，并且是不安全的。

⚠警告！ 本骨盆支撑腰带在佩戴时必须始终跨过下骨盆或大腿牢固连接。腰带松弛可能让使用者滑落和产生窒息风险。让您的座椅专家演示产品的正确调整和使用方法。（注意：当使用辅助绑带进行固定以防发生体位变化时，可以跨过上骨盆安全地佩戴四点式腰带）。

⚠警告！ 本产品发生意外松脱可能导致使用者从轮椅或工作椅滑落或跌倒。如果使用者的活动或认知能力可能导致意外松脱，则在使用本产品时，必须始终有照护者在场。确保所有照护者都了解如何解开

本产品。否则可能导致紧急情况下出现延迟松脱。

⚠警告！ 与任何新型座椅支撑一样，本产品可能改变个人的就坐方式。使用者必须持续练习常规减压活动和进行皮肤完整性检查，包括本产品与使用者的接触部位，以及主要承压部位，例如骶骨、腿和臀部。如果皮肤红肿或过敏现象增多，请停止使用并咨询您的医生或座椅专家。否则可能导致压疮等严重伤害。

维护： 定期检查缝合部位、织带和衬垫是否有磨损迹象。如果发现明显磨损，请联系您的供应商，由 Bodypoint 提供合格的修理或更换。任何情况下不得由非合格人员修改或修理本产品 - 这关系到您的健康和安全！

🧼🚰🔥🚫 清洗： 温水 60° C（140° F）机洗。切勿漂白。低温烘干或悬挂滴干。切勿熨烫。（在洗涤时将产品置于布袋内有助于防止产品与机器发生刮擦）。

担保： 本产品针对原始消费者正常使用下出现的工艺和材料缺陷提供有限终身保修。有关保修索赔，请联系您的供应商或 Bodypoint。

有关 Bodypoint 产品的更多信息以及美国境外的分销商列表，请访问 www.bodypoint.com。

 Bodypoint®

 EC REP

MDSS GmbH
Schiffgraben 41
D-30175 Hannover
Germany

 CE

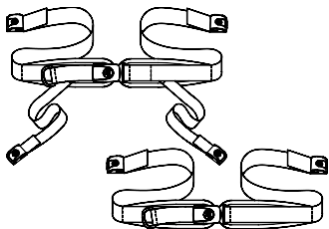

包装内容

- 骨盆支撑腰带
- CINCH-MOUNT™ 或 FLAT-MOUNT™ 扣接件
- FRAMESAVER™ 夹 (可选)

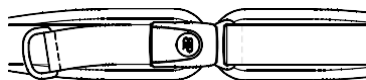

安装

对于带衬垫的骨盆支撑腰带，应束紧调整绑带，使衬垫与身体接触。对于无衬垫的骨盆支撑腰带，请将织带穿过带扣 0.13-0.15M (5-6")。

两点式骨盆支撑腰带：

1. 找到所需的锚点。
2. 将 FRAMESAVER 和 CINCH-MOUNT 连接到轮椅框架
3. 将腰带置于骨盆中间部位并使织带末端穿过 CINCH-MOUNT
4. 贴身系紧织带。

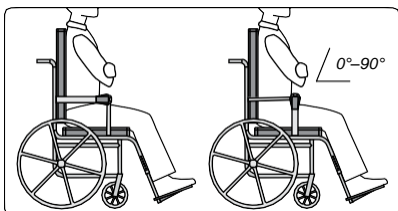
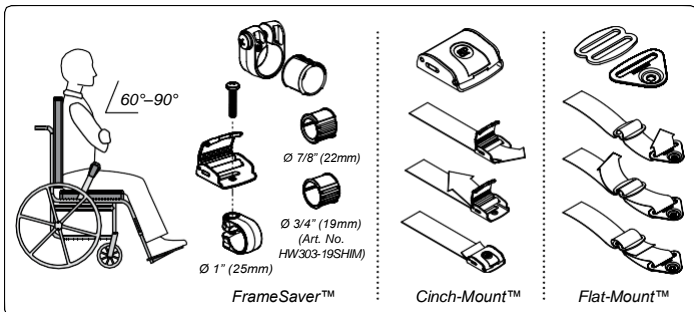

四点式骨盆支撑腰带

1. 找到所需的锚点。
2. 按照以上安装说明装好主带。
3. 将辅带连接到座椅，使其牢牢固定主带。
4. 拉紧辅带，防止主带发生移动。

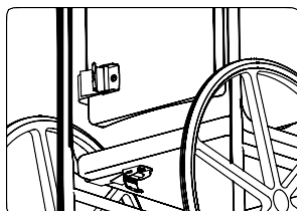

直接安装

扣接件可直接连接到坚实的座椅表面。安装螺钉必须具有至少 90KG/200LBS 的拉拔强度。(未在包装中附带)。

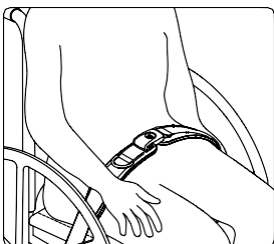

调整：正确地调整并束紧腰带后，腰带应舒适地贴合身体，从而固定使用者的骨盆。在带衬垫的腰带上，拉紧 D 环，直至收紧所有宽松部分，并且带扣下面的衬垫紧贴贴在身体上。如果需要进行长度调整才能达到理想的配合，或需要取下腰带进行清洗，可使用腰带扣接件完成此操作。
安全
检查
在轮椅中正确定位后，让使用者前倾和侧向摆动身体以检查配合度。

检查：

1. 能否正常操作带扣和调整绑带。
2. 舒适度 - 找到刺激部位。
3. 位置 - 如果过高或过低，则调整锚点。
4. 是否妨碍其他装置 - 根据需要调整锚点位置。
5. 在全部活动范围内移动轮椅，包括倾斜、折叠和滚动。检查是否存在任何妨碍。