

Welltech Coway

Det digitale bidet



reddot design award



Før du betjener apparatet, skal du læse denne vejledning grundigt og gem den til fremtidig brug.



Bruger
Vejledning

PRODUKT FEATURES

BA13-AR/AE/BR/BE Generale funktioner

1. Øjeblikkelig varmt vand system

Vandet er straks opvarmet ved anvendelse af de bagerste og forreste rengøringsfunktioner, så du kan umiddelbart bruge vand ved den ønskede temperatur



2. Air+ funktion

Vandstrømmen med luftbobler giver en blødere, og stærkere rensning.



3. MESH Filter

MESH filteret er et semi-permanent element. Du kan bruge filteret gentagne gange ved at rense det.



4. Eco mode

- Hvis sædesensoren ikke registrerer at nogen sidder ned, eller at der ikke er trykket på fjernbetjeningen slukkes fjernbetjeningen og bidet efter 10min for at reducere strømforbruget .



5. Rustfri stål twindyser for øget hygiejne

Ved brugen af rustfri stål dyser sikres du den højeste hygiejne Adskillelsen af dyserne til rensning for og bag sikrer ekstra hygiejne



6. Bred vandstrøm

En udbredt vandstrøm påføres rensenvandet for en jævnere rengøring vandstråle.



7. Brede funktion

Du kan vælge graden af spredningen af det rensende vand fra en stræk strøm af vand til en blød, dette gælder både bagerste og forreste dyse.



8. Deodoreringssystem

Når sædesensoren registrerer en person, der sidder på sædet starter deodoreringen automatisk i 1 minut. Efter brug af bidet vil deodorering fortsætte i 3 minutter.



9. Sterilisation ved hjælp af oxideret sølv



Dette bidet steriliserer dyserne med oxideret sølv steriliseret vand bidet.



INDHOLD

PRODUKT FEATURES	01	Brug af den forreste dyse	16
INDHOLD	01	INSTALLERING AF BIDET	17
SIKKERHEDSFORANSTALTNINGER	02	Fjernelse af eksisterende toiletsæde	17
DELNAVNE	07	Installation af bidet	17
Dimensioner	07	Installation af vægbeslag, fjernbetjening	19
Front / Rear view	08	Rengøring og vedligeholdelse af bidet	20
Fjernbetjening	08	Rensning af dyserne	20
Installations dele	09	Rengøring af det ydre på bidet	20
Check før du bruger dit produkt	10	Afmontering af bidet	21
Husk på!	10	Rengøring af MESH filter	21
Konfiguration af en særlig tilstand	11	Specifikationer	23
Kontrol af kontrolpanelet	12	Fejlfinding	24
Brug af bidet	15	Garantibevis	25
Brug af bageste dyse	15		

SIKKERHEDSFORANSTALTNINGER

-  **FARE:** Hvis det ikke overholdes, alvorlig personskade eller endog dødsfald kan opstå som følge af elektrisk stød.
-  **ADVARSEL:** Hvis disse advarsler ikke overholdes, kan en betydelig fysisk eller skade på ejendom opstå som et resultat af forbrændinger, elektriske stød, brand eller personskade.
-  **ADVARSEL:** Hvis disse forholdsregler ikke overholdes, kan let personskade eller skade på ejendom opstå.

LÆS ALLE INSTRUKTIONER FØR BRUG. Gem disse instruktioner til fremtidig reference.

Når du bruger elektriske produkter, især når børnene er til stede, bør de grundlæggende sikkerhedsforanstaltninger altid følges:

ADVARSEL

- Brug ikke et beskadiget stik eller løs stikkontakt. Dette kan resultere i elektrisk stød eller brand.
- Sørg for at bruge en dedikeret stikkontakt. I modsat fald kan resultere i elektrisk stød eller brand.
- Flyt ikke produktet ved at trække i ledningen. Dette kan resultere i elektrisk stød eller brand.
- Rør ikke ved netstikket med våde hænder. Dette kan resultere i elektrisk stød eller brand.
- Brug ikke magt til at bøje ledningen eller anbringe tunge genstande på det da ledningen kan blive beskadiget eller deformeret. Dette kan resultere i elektrisk stød eller brand.
- Tilslut og træk ikke stikket ud gentagne gange. Dette kan resultere i elektrisk stød eller brand.
- Kobel produktet fra før reparation, inspektion, eller udskiftning af dele. I modsat fald kan resultere i elektrisk stød eller brand.
- Fjern støv eller vand fra strømstikket. I modsat fald kan dette resultere i elektrisk stød eller brand.
- Sæt ikke apparatet i en stikkontakt eller en stikdåse, der bruges af flere andre apparater. Brug en stikkontakt dedikeret til produktet. I modsat fald kan dette resultere i brand.
- Frakoble systemet, hvis det ikke bliver brugt til en lang periode. I modsat fald kan resultere i elektrisk stød eller brand.
- Forsøg ikke at reparere eller ændre el-ledningen. Dette kan resultere i elektrisk stød eller brand.
- Hvis ledningen er beskadiget, må du ikke udskifte ledningen selv. Tilkald en tekniker fra Welltech's servicecenter for at få det erstattet. I modsat fald kan resultere i elektrisk stød eller brand.

GEM DISSE INSTRUKTIONER





SIKKERHEDSFORSKRIFTER



ADVARSEL

- Hvis produktet giver en mærkelig lyd, en brændt lugt, eller udsender røg, tag det straks fra stikkontakten og ringe til vores service center. I modsat fald kan resultere i elektrisk stød eller brand.
- Sæt ikke en ledning eller skarp genstand i et produkt huller eller den varme luft udtag. Dette kan resultere i elektrisk stød, brand eller beskadigelse af produktet.
- Anbring ikke en elektrisk varmelegeme i nærheden af produktet eller afhænde et brændende materialer såsom en tændt cigaret i toiletet. Dette kan resultere i brand eller produkt deformation.
- Stil ikke beholdere med vand, medicin, mad, metalgenstande eller brændbart materiale oven på produktet. Hvis fremmedlegeme trænger ind i produktet, kan det resultere i elektrisk stød eller brand.
- Brug ikke produktet på steder der er udsat for fugt og ikke plaske vand på produktet. Dette kan resultere i elektrisk stød eller brand.
- Brug ikke produktet, hvis det ikke fungerer korrekt.
 - ※ venligst tag strømmen fra produktet straks og ringe til vores service center efter lukning af vandforsyning ventil. I modsat fald kan dette resultere i elektrisk stød eller brand..
- Mens De tager et brusebad eller rengøring af badeværelset, skal du trække stikket ud af stikkontakten og udvise forsigtighed, at vand eller rengøringsmidler ikke plaske på bidet. I modsat fald kan resultere i elektrisk stød eller brand.
 - ※ Hvis fremmedlegeme ind i produktet, skal du trække stikket ud af stikkontakten, og lukke for vandventilen og tilkalde en tekniker fra Welltech's servicecenter.
- Tab ikke fjernbetjeningen. Dette kan resultere i skader på produktet eller funktionsfejl.
- Adskil ikke sædet fra bidet. Dette kan resultere i elektrisk stød, brand eller beskadigelse af produktet.
- Du må ikke adskille, reparere eller ændre produktet selv. Dette kan resultere i elektrisk stød, brand eller beskadigelse af produktet.
- Brug ikke produktet, under badning..
- Bidet må ikke placeres eller opbevares, hvor det kan falde eller blive trukket ind i en balje eller vask.
- Bidet må ikke placeres i eller tabes i vand eller anden væske.
- Ræk ikke for produktet, hvis det er faldet i vandet. Afbryd produktet med det samme.

GEM DISSE INSTRUKTIONER

SIKKERHEDSFORANSTALTNINGER



ADVARSEL

- Du må ikke betjene eller opbevare enheden på steder, hvor brændbare eller brændbare materialer. Dette kan resultere i elektrisk stød eller brand.
- Brug Byens vandforsyning som det leverede vand. Industriel vand eller gråt vand, kan hvis det anvendes som forsyningsvand forårsage hudskader eller sygdom.
- Blokér ikke varm luft udtag med din hånd. Dette kan resultere i forbrændinger eller brand.
- Luk for vandforsynings ventil ved rengøring af filteret. I modsat fald kan resultere i elektrisk stød eller beskadigelse af produktet.
- For børn, ældre og dem der ikke kan justere temperaturen selv eller har følsom hud indstil da varmt vand temperatur og sæde temperatur til »L. 'Hvis du ikke gør det, kan det resultere i lave temperaturer forbrændinger.
 - ※ Om 'lave temperaturer forbrænding: Dette henviser til forbrændinger påført af komme i kontakt med temperaturer omkring 40 °C for en længere periode).
- Tryk ikke på knapperne overdreven magtanvendelse. Dette kan resultere i skader på produktet eller funktionsfejl.
- Du må ikke stå eller placere en tung genstand på sædelåget. Dette kan resultere i skader på produktet eller funktionsfejl.
- Tæt overvågning er nødvendig, når dette produkt anvendes af børn eller personer, der kræver generel assistance.
- Brug dette produkt til dets tilsigtede brug, som beskrevet i denne manual. Brug ikke tilbehør som ikke er anbefalet af producenten.
- Betjen aldrig dette produkt, hvis det har en beskadiget ledning eller stik, hvis det ikke fungerer korrekt, hvis den er blevet tabt eller beskadiget, eller tabt i vand. Returnere produktet til Welltech's servicecenter for undersøgelse og reparation.
- Hold ledningen væk fra varme overflader
- Bloker aldrig ventilationsåbninger af produktet eller placere den på et blødt underlag, såsom en seng eller sofa, hvor luftåbningerne kan blive blokeret. Holde luften åbningerne fri for støv, hår,^{OSV.}
- Brug aldrig produktet, mens du sover, eller når døsig.
- Aldrig tabe eller indsætte noget i enhver åbning eller slange.
- Brug ikke produktet udendørs eller betjene hvor aerosol (spray) produkter bliver brugt, eller hvor det kan blive udsat for ilt.
- Slut dette produkt til en stikkontakt med jordforbindelse alene.
- Træk stikket til produktet før påfyldning.

GEM DISSE INSTRUKTIONER





SIKKERHEDSFORANSTALTNINGER



ADVARSEL:

- Tilslut ikke bidet til det varme vand. Dette kan resultere i fejl eller ulykke (Sørg for at slutte den til det kolde vandforsyning rør).
- Efter installationen, så sørg for at tjekke vandforsynings forbindelserne for utætheder. Gummipakning bør anvendes til forbindelses slangen..

- Du må ikke åbne / lukke toiletlåget med overdreven magtanvendelse eller læne på dækslet. Dette kan resultere i skader på produktet eller en fejlfunktion eller fysisk skade.
 - ※ Toiletlåget lukkes / åbnes langsomt ved hjælp af "softclosing".
- Udvis forsigtighed således at urin ikke kommer i kontakt med dyserne, lufttørrer kontakten, eller ydersiden af produktet. I modsat fald kan resultere i dårlig lugt eller fejlfunktioner.
- Hvis produktet ikke skal bruges i en længere periode, skal du trække stikket ud af stikkontakten, lukke for vandforsyning ventil, og dræne vandet i bidet.
- Trække ikke bidets tilslutningslangeud med overdreven magtanvendelse. Dette kan resultere i en lækage eller funktionsfejl..
- Træk stikket ud af stikkontakten for rengøring af apparatet. Sprøjt ikke vand direkte på bidet, eller bruge fortynder, benzin, kemikalier eller saltsyreholdig rengøringsmiddel. Dette kan resultere i korrosion på metaldele eller misfarvning eller ridser til bidet kroppen.
 - ※ Brug en blød klud eller svamp til at rengøre bidet.
- Dette apparat er ikke beregnet til brug af personer [herunder børn] med nedsatte fysiske, sensoriske eller mentale evner, eller manglende erfaring og viden, medmindre de er blevet vejledt eller instrueret i brugen af apparatet af en person med ansvar for deres sikkerhed. Børn skal være under opsyn for at sikre, at de ikke leger med apparatet.

GEM DISSE INSTRUKTIONER

SIKKERHEDSFORSKRIFTER

VEJLEDNING OM JORDFORBINDELSE

- Dette produkt skal være jordet. I tilfælde af en elektrisk kortslutning reducerer jordforbindelse risikoen for elektrisk stød ved at tilvejebringe en flugtvej (ledning) for elektrisk strøm. Dette produkt er udstyret med en ledning, der består af en jordledning med et jordben. Stikket skal sættes i en stikkontakt, der er korrekt installeret og jordet iht. stærkstrømsbekendtgørelsen.

⚠ Den forkert brug af jordstik kan resultere i elektrisk stød.

- Hvis reparation eller udskiftning af ledningen eller stikket er nødvendig, skal du ikke tilslutte grundstødningen ledning til enten flad klinge terminal. Isoleringen wire med en ydre grøn overflade med eller uden gule striber er jordledningen..
- Spørg en kvalificeret elektriker eller servicetekniker, hvis du ikke forstår de jordforbindelse fuldstændigt, eller hvis du er i tvivl om, hvorvidt produktet er korrekt jordet.

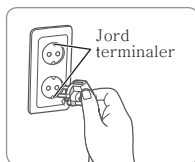

- Dette produkt er til bruge for en nominal 220 - 240 V ~ kredsløb, og har et jordben, der ligner stikket illustreret i figur 1.

Figur 1

Forlængerledning

Hvis det er nødvendigt at bruge en forlængerledning, brug kun en tre wire forlængerledning med en tre-bladet jordstik, og en tre-slot forlængerled, der vil acceptere stikket af produktet. Udskift eller reparere en beskadiget ledning straks.

GEM DISSE INSTRUKTIONER





DEL NAVNE



Dimensioner

Den bidet har følgende dimensioner.

>> BA13-AR/BR

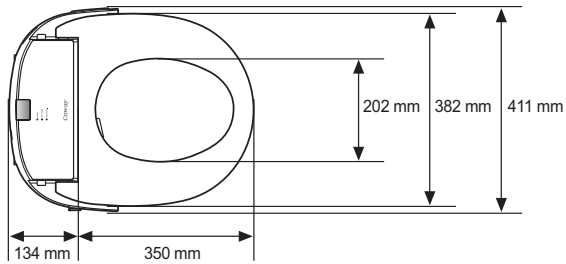

>> Kik nedfra

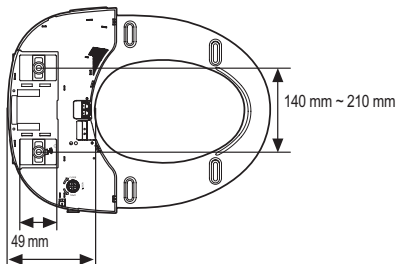

Bagerste fixerings punkt : 164 mm

>> Afstand mellem fixerings huller

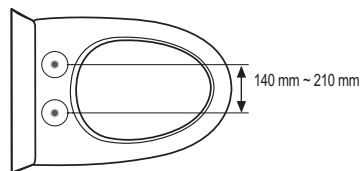

Del navne

Front / Bag kik

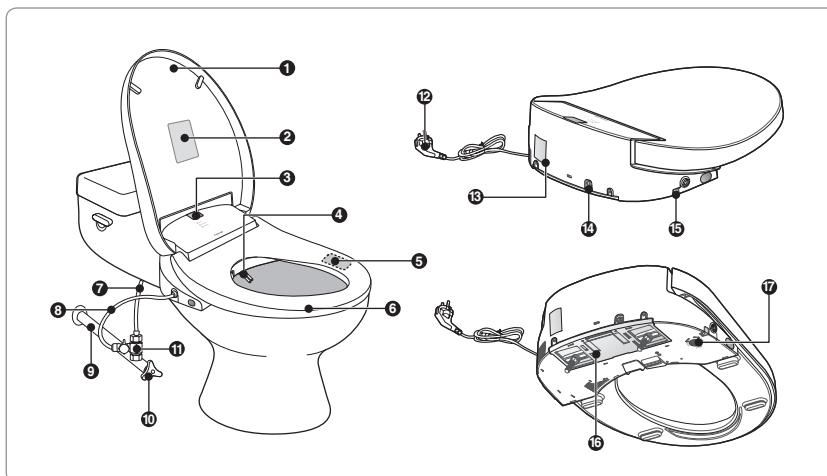

- | | |
|---------------------|----------------------|
| ① Sædelåg | ⑩ Vandforsyninghane |
| ② Advarsel sticker | ⑪ T-formet connector |
| ③ IR sensor | ⑫ 230v netledning |
| ④ Dyser | ⑬ Produkt mærke |
| ⑤ Sæde sensor | ⑭ Drænventil |
| ⑥ Bidet sæde | ⑮ afmonteringsknap |
| ⑦ Wc vandslange | ⑯ Installation plade |
| ⑧ Bidet vandslange | ⑰ MESH Filter |
| ⑨ Vandforsyninghane | |

Fjernbetjening

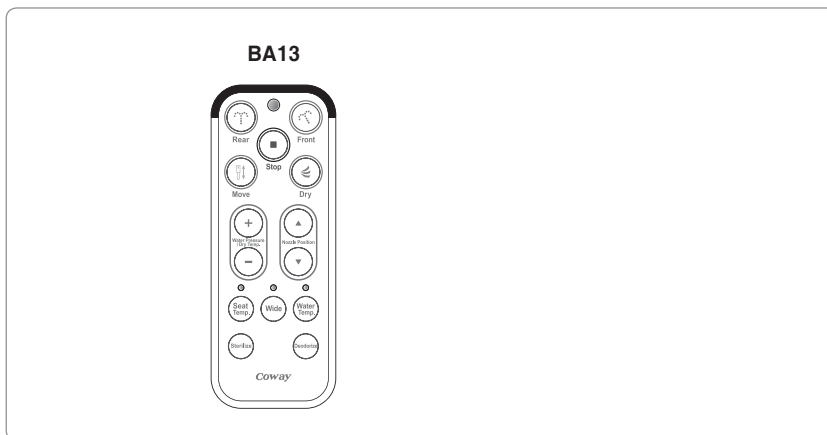



Del navne



Installations dele

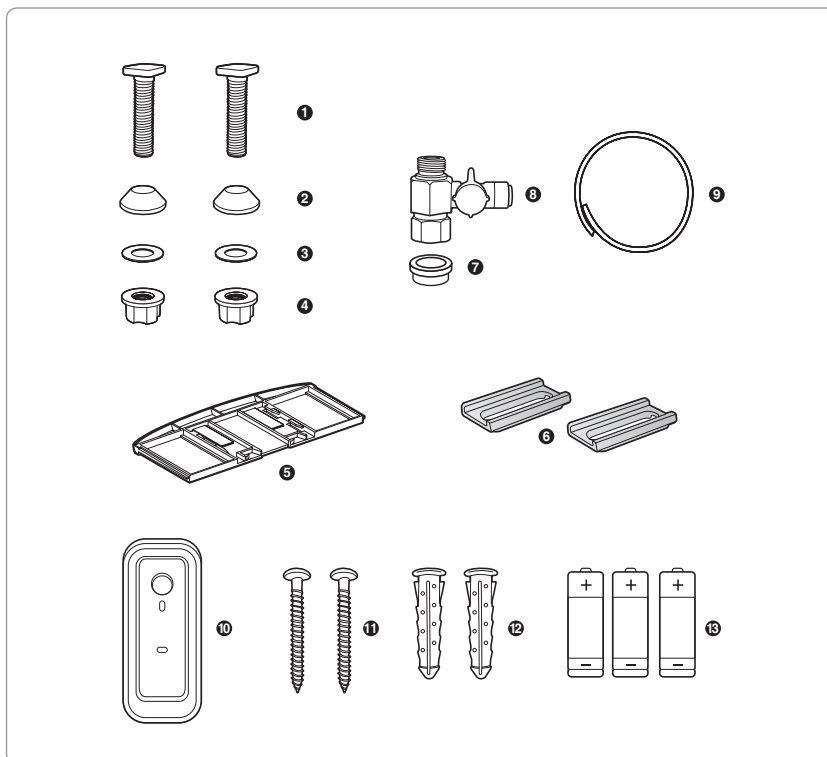

❶ 2 fastgørelses skruer

❷ 2 Fastgørelses pakning

❸ 2 Spændskiver

❹ 2 Motrikker

❺ Quick montageplade

❻ 2 fastgørelses skydeplader

❼ Gummipakning

❽ T-styk

❾ Bidet slang

❿ Fjernbetjening vægplade
(inkl. klæbeplader for
montaget)

⓫ 2 skruer

⓬ 2 plugs

⓭ 3 batterier (AAA)

TJEK INDEN DU BENYTTET PRODUKTET



HUSK PÅ!

■ Tilslut strømmen..

Sæt netledningen i stikkontakten. Den bidet fungerer kun normalt, når elektriciteten er tilsluttet..



Tips

► Dette produkt er for 220 - 240 V ~, 50/60 Hz alene.
Sørg for at slutte strømstikket til en stikkontakt med jordforbindelse (220 - 240 V ~, 50/60 Hz) dedikeret til produktet..

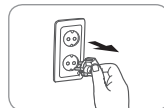

■ Åben vandforsyning ventil.

Den bidet fungerer kun normalt, når vandet er leveret..

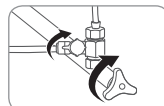

■ Kontroller, om produktet er i eco-mode, før du bruger den.

- hvis sædet sensoren ikke registrerer at nogen sidder ned eller ingen panel eller knap på fjernbetjeningen trykkes på indenfor cirka 10 minutter, bliver Eco-tilstand aktiveret, eco indikatoren tændt, og sædet temperaturen er sat til 'L' for at reducere strømforbruget af produktet.
- når man sidder ned på sædet eller trykker på en knap på panelet, bliver strømindikatoren tændt, øko indikatoren slukkes og sædet temperaturen vender tilbage til den sidst indstillede temperatur.
- Selv hvis du sidder ned på sædet eller trykker på en knap på panelet, og strømindikatoren ikke slår til. Det betyder, at strømmen er slukket. I dette tilfælde skal du trykke på tænd valgknappen for at tænde for strømmen, før du bruger den..

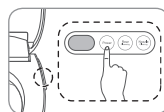
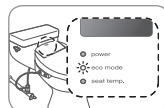

■ Efter installationen

Tjek om vand lækker fra vandforsyning ventil eller den forbindende slange. Du skal indsætte gummipakningen mellem T-formede forbindelsesrør og vandforsynings hanen..

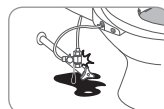

■ Rengøring af filteret på en regelmæssig basis

rengøre MESH filteret på en regelmæssig basis (Rengørings interval kan variere afhængigt af vand kvalitet). Hvis MESH filteret er forurenet med fremmede stoffer, er filteret blokeret eller ikke-filtrerede udrensning vand kan blive afvist.



■ Hvis bidet ikke har været brugt i lang tid

Når bidet ikke har været brugt i lang tid, rens filteret og rengør hver del af bidet såsom lufttørrer stikkontakt, dysen og sædet før brug (se s.16).



■ Konfigurere og bruge en særlig tilstand i henhold til dine præferencer.

Du kan konfigurere en af de specielle tilstande (eco-mode, sæde sensor lock-mode, lydløs tilstand) i henhold til dine præferencer (se s. 11).

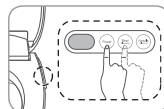

Tips

► Fjern den beskyttende film fra driften del, før du bruger den.



TJEK INDEN DU BENYTTER PRODUKTET



Konfiguration af en særlig tilstand

■Valg / annullering lydløs tilstand

1. Tryk og hold nede "Power" og "Rear Cleansing" knapper samtidig i mindst 1 sekund, når netledningen er sat i stikkontakten (en alarm lyd genereres)..
2. Indstil funktionen ved at trykke på "Power" knappen på operationen side.
 - Hvis strømindikatoren er tændt betyder det, at lydløs tilstand er indstillet. - Hvis -strømindikatoren er slukket, indikerer dette, at lydløs tilstand har været annulleret
3. Efter indstilling af lydløs tilstand, og tryk på 'Power' og 'Rear Cleansing' -knapperne samtidig eller der ikke trykkes på en knap i 10 sekunder, gemmes indstillingen, og bidet ændringer i standby-tilstand (en alarm genereres lyd).

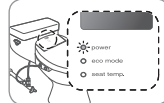
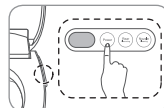

■Valg / annullering bidet eco-mode

1. Tryk og hold nede "Power" og "Rear Cleansing" knapper samtidig i mindst 1 sekund, når netledningen er sat i stikkontakten (en alarm genereres lyd).
2. Indstil funktionen ved at trykke på 'Rear Cleansing' knappen for driften delen.
 - Hvis Eco-tilstand indikatoren er tændt, betyder det, at bidet eco-mode er indstillet
 - Hvis Eco-tilstand indikatoren er slukket, indikerer dette, at bidet eco-mode er blevet annulleret.
3. Efter valget af eco-mode, og du trykker på "Power" og "Rear Cleansing"-knapperne samtidig eller ikke trykkes på en knap i 10 sekunder, gemmes indstillingen, og bidet ændre sig til standby-tilstand (en alarm genereres lyd).

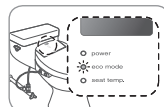
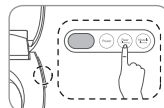

■Valg / annullering sæde sensor lock-mode

1. Tryk og hold nede "Power" og "Rear Cleansing" knapper samtidig i mindst 1 sekund, når netledningen er sat i stikkontakten (en alarmlyd genereres)..
2. Indstille tilstanden ved at trykke på »dyse Rengøring" knappen på operationen delen.
 - Hvis sæde temp. Indikatoren er tændt, betyder det, at sædet sensor lås er blevet indstillet.
 - Hvis sæde temp. Indikatoren er slukket, betyder det, at sædet sensor låse tilstand er blevet aflyst.
3. Efter indstilling af sæde sensor lås-tilstand, og tryk på "Power" og 'Rear Cleansing' knapperne eller ingen trykkes i 10 sekunder, gemmes indstillingen, og bidet ændringer i standby-tilstand (en alarmlyd genereres).

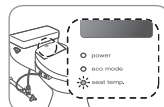
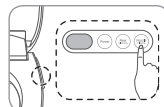

kontrolpanelet

※ Du kan bruge de grundlæggende funktioner såsom bageste udrensning og dyse rengøring fra bidet kontrolpanel uden at bruge fjernbetjeningen..

● Display ■ Control panel

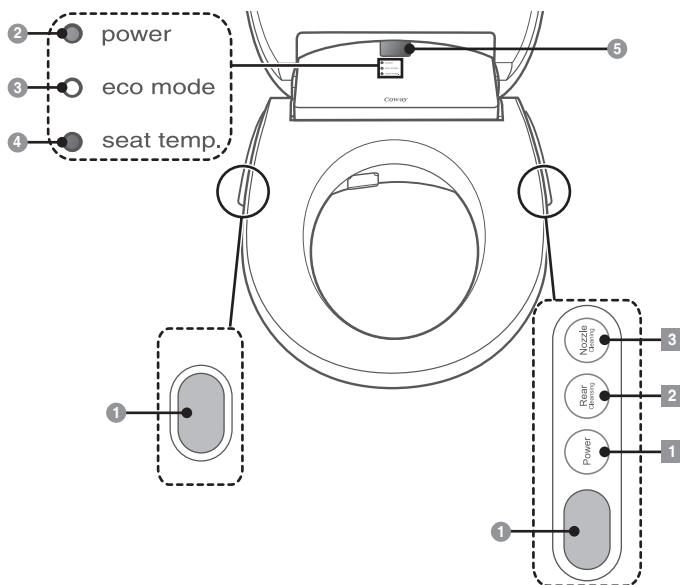

Display

1 Modtager til fjernbetjeningssignaler

5 Modtager til fjernbetjeningssignaler

● power

○ eco mode

● seat temp.

2 Power indicator

Denne indikator er tændt, når bidet strømmen er tændt.
* denne indikator er slukket, når bidet Eco-tilstand er aktiveret.

3 Eco mode indicator

Hvis du aktiverer Eco-funktionen, er denne indikator tændes, når Eco-tilstanden begynder.

4 SædeTemperatur indikator

Denne indikator repræsenterer sædet temperatur..
Indicator on - L/M/H
Indicator off - OFF
* denne indikator er slukket, når bidet Eco-tilstand er aktiveret.

Control panel

1 'Power' button
Tænder bidetet ON / OFF
Tryk og hold på knappen i mere end 2 sekunder, når du slukker den..
* Hvis 'Power'-knappen trykkes ned, mens den forreste, eller bageste udrensning funktionen arbejder, bliver rensende funktion stoppet og bidet skifter til standby-tilstand.

3 Dyse rengøringsknop
Rengør dysen. Hvis du trykker på »dyse rengøring« knappen, dysen trækkes helt, og du kan rengøre den bekvemt.

2 'Rear Cleansing' knappen
Vælger den bageste rengørings funktion.



Quickguide

FJERNBETJENING



Display / Control panel

● Display

■ Control panel

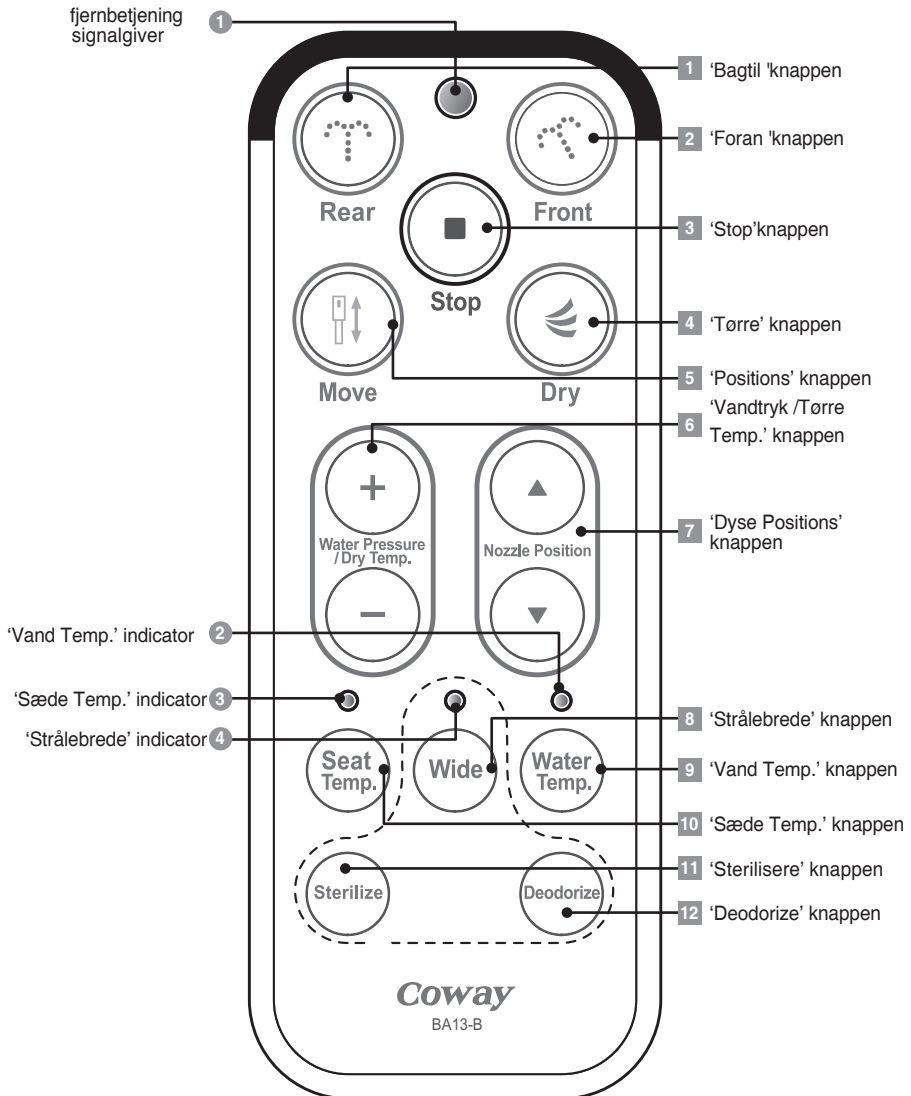



FUNKTIONER, FJERNBETJENINGEN

Display

 **1 'Fjernbetjening signalgiveren'**
Sender signal, når der trykkes på en knap på fjernbetjeningen.

 **3 "Seat Temp." Indikator**
Hver gang ". Seat Temp 'knappen trykkes, skifter temperaturen kontrollampen mellem følgende muligheder: →
L (blå) M (Pink) H (rød) Deaktiveret..

 **2 'Vand Temp.' Indikator**
Hver gang ". Vand Temp 'knappen trykkes, temperaturen skifter kontrollampen mellem følgende rækkefølge:
L (blå) M (Pink) H (rød) Deaktiveret..

 **4 'Wide' indikator**
Når 'bred' knappen, trykkes skifter indikatoren gennem følgende muligheder: Niveau0 (Blå) Niveau1 (Pink)-Niveau2 (Rød).. →

Kontrol panel

 **1 'Rear' knappen**
Brug denne knap for at bruge den bageste rengørings funktion..

 **3 Stop 'knappen**
Alle funktioner vil øjeblikkeligt stoppe.

 **5 'Flyt' knappen**
Brug denne knap for at bruge flytte funktionen. Hvis du trykker på 'Flyt' knappen, vil dysen bevæges frem og tilbage, mens du betjener den bageste rengøring / front rengøring funktion, kan du rense et større område..

 **7 'Dyse Position' knappen**
Brug denne knap til at styre dysens position under den bageste rengøring / front rengøring operation. Du kan flytte dysen i 5 niveauer ved hjælp af »dyse Position 'knappen..

 **9 'Vand Temp.' Knappen**
Brug denne knap til at styre vandtemperaturen. Når 'Vand Temp. 'Knappen, kan du styre vandtemperaturen i 4 niveauer (L,M,H Fra).. → →

 **11 "Sterilisering" knappen**
Brug denne knap til at udføre sterilisering funktion. Steriliseret vand løber i 30 sekunder for at sterilisere og rense dysen.

 **2 'Front' knappen**
Brug denne knap for at bruge den forreste rengørings funktion for kvinder..

 **4 'Dry' knappen**
Brug denne knap for at bruge tørrefunktionen. Det hjælper tøringsprocessen efter brug af bageste rengøring / front rengørings funktioner.

 **6 'Water Pressure/Dry Temp.' knappen**
Du kan styre vandtrykket i 3 niveauer (L-M-H) og kontrollere luften tørretumbler temperatur i 4 niveauer (L M H-ØFF) ved hjælp af vand 'Pressure / Dry Temp.' knappen.

* Du kan styre vandtrykket når du betjener de bageste rengøring / front rensningsfunktioner og styre lufttøreren temperaturen ved betjening af tørrefunktion.

 **8 'Wide' knappen**
Brug denne knap til at styre vandets ud rækkevidde, når du bruger rengøring funktion. Du kan vælge den vinkel af vandet i 3 niveauer ved hjælp af Wide funktionsknappen (Lige Linje-Niveau 1 Niveau 2). Hver gang denne knap er trykket, Wide funktion indikatoren bliver en anden farve.

 **10 'Seat Temp.' knappen**
Brug denne knap til at styre sædet temperatur. Når "Seat Temp. 'Knappen. Du kan styre sædet temperaturen i 4 niveauer (L,M,H Off).. → → →

 **12 'Deodorization' knappen**
Brug denne knap til at udføre lugtjernelse funktion. Når du trykker på denne knap, bliver lugtjernelse funktionen akyveret i cirka 1 minut.



BRUG AF BIDET



Brug af bagerste dyse

■ Brug af bagerste dyse

1. Sæt dig ned på sædet, og tryk på 'Rear Cleansing' knappen på fjernbetjeningen.
2. Selvrensning af den bageste dyse udføres, og det kolde vand fjernes inde i dysen, før vandstrømmen udstødes så vandet kan indstilles til en ønsket temperatur til rengøring..



Tips

► Det rensende vand kan blive forsinket, mens de ovennævnte funktioner udføres.

3. Det rensende vand skydes ud i cirka 1 minut og stopper derefter automatisk..
4. Selvrensning for bagerste rensende dyse udføres i cirka 5 sekunder efter bagerste rengøring. Og derefter trækker dysen sig tilbage.
5. Du kan justere dysen position ved at trykke på »dyse Position' knappen.
6. Du kan justere vandet udslyngning vinklen ved at trykke 'Wide' knappen.



Tips

- Hvis 'Rear Cleansing' trykkes på knappen igen under rengørings drift fortsætter den bageste rensende funktion i endnu 1 minut.
- Mens rengøring køre, kan brugeren justere vandtemperatur, vandtryk, og dyse position i henhold til deres præferencer.
- Du kan ikke øge vandtrykket højere end niveau 2, hvis dit område er i de følgende betingelser.
 - Hovedvandforsyningen temperatur under 10 °C og nominel strømkilde under 210 V ~..
- Hvis sædet sensoren ikke registrerer en menneskelig krop, vil bidet ikke fungere.

■ Flytning

Tryk på 'Move' knappen på operationen side.

- Dysen bevæger sig frem og tilbage, hvilket giver en bredere vifte af rengøring..
 - * Dette vil fungere, så længe den bageste rengøring funktionen fortsætter.
 - * Du kan styre dysen position ved at trykke på »dyse Position' knappen. For at
 - *stoppe flytte funktionen, tryk 'Move' knappen igen.

■ tørring

Tryk på 'Dry' knappen på fjernbetjeningen. -

Varm luft udsendes i cirka 2 minutter..

- * Hvis du tørrer fra vandet let, før du tænder på luft tørringen, vil tørringen være hurtigere færdig.
- * Du kan styre lufttemperaturen ved at trykke på 'Dry Temp.' Knappen.
- * Hvis du trykker på 'Dry' igen under operationen, ekstra tørring starter i yderligere 2 minutter. Hvis du
- *trykker på 'Dry' knappen, mens rengøring og udrensning er stoppet og tørring starter øjeblikkeligt.

■ Standsning

For at stoppe den aktuelle funktion, tryk på knappen "Stop"..

- Dette stopper alle igangværende funktioner.
- * Tørring Funktionen stopper 2 sekunder efter 'Stop' knappen er blevet trykket.



BRUG AF BIDET

Brug af foreste dyse

■ Brug af foreste dyse

1. Sæt dig ned på sædet, og tryk på 'Rear Cleansing' knappen på fjernbetjeningen.
2. Selvrensning af den bageste dyse udføres, og det kolde vand fjernes inde i dysen, før vandstrømmen udstødes så vandet kan indstilles til en ønsket temperatur til rengøring..



Tips

► Det rensende vand kan blive forsinket, mens de ovennævnte funktioner udføres.

3. Det rensende vand skydes ud i cirka 1 minut og stopper derefter automatisk..
4. Selvrensning for bagerste rensende dyse udføres i cirka 5 sekunder efter bagerste rengøring. Og derefter trækker dysen sig tilbage.
5. Du kan justere dysen position ved at trykke på »dyse Position' knappen.
6. Du kan justere vandet udslyngning vinklen ved at trykke 'Wide' knappen.



Tips

- Hvis 'Rear Cleansing' trykkes på knappen igen under rengørings drift fortsætter den bageste rensende funktion i endnu 1 minut.
- Mens rengøring køre, kan brugeren justere vandtemperatur, vandtryk, og dyse position i henhold til deres præferencer.
- Du kan ikke øge vandtrykket højere end niveau 2, hvis dit område er i de følgende betingelser.
 - Hovedvandforsyningen temperatur under 10 °C og nominel strømkilde under 210 V ~..
- Hvis sædet sensoren ikke registrerer en menneskelig krop, vil bidet ikke fungere.

■ Flytning

Tryk på 'Move' knappen på operationen side.

- Dysen bevæger sig frem og tilbage, hvilket giver en bredere vifte af rengøring..
- * Dette vil fungere, så længe den bageste rengøring funktionen fortsætter.
- * Du kan styre dysen position ved at trykke på »dyse Position' knappen. For at
- *stoppe flytte funktionen, tryk 'Move' knappen igen.

■ tørring

Tryk på 'Dry' knappen på fjernbetjeningen. -

Varm luft udsendes i cirka 2 minutter..

- * Hvis du tørrer fra vandet let, før du tænder på luft tørringen, vil tørringen være hurtigere færdig.
- * Du kan styre lufttemperaturen ved at trykke på 'Dry Temp.' Knappen.
- * Hvis du trykker på 'Dry' igen under operationen, ekstra tørring starter i yderligere 2 minutter. Hvis du
- *trykker på 'Dry' knappen, mens rengøring og udrensning er stoppet og tørring starter øjeblikkeligt.

■ Standsning

For at stoppe den aktuelle funktion, tryk på knappen "Stop"..

- Dette stopper alle igangværende funktioner.
- * Tørring Funktionen stopper 2 sekunder efter 'Stop' knappen er blevet trykket.





INSTALLATION AF BIDET



Afmontering eksisterende toiletsæde

1. Fjerne det eksisterende toiletsæde ① og låg ② ved at fjerne sædebeslag og møtrikker.

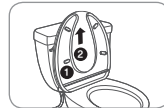

Tips

- Hold det fjernede toiletsæde i et skyggefuldt sted for at forhindre det i at blive beskadiget.



Installation af produktet

- Da bidet skal installeres på toilettet, sørg for, at vand ikke sprøjter på bidet.



Tips

- Der kan være lidt vand tilbage inde i filterne, som blev brugt til at teste produktet under inspektionens procesen på fabrikken. Dette betyder ikke, at det produkt, der tidligere blev anvendt.



Advarsel

Kold hovedvandforsyningen

- Sørg for, at bidet er tilsluttet koldvands røret.
(Hvis produktet er tilsluttet varmt vandsrør, kan det beskadige filteret og slange).

1. Luk for vandforsyning ventil til toiletcisteren ① og afmontere den eksisterende vandslange ②.

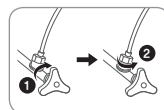

2. Tilslut gummipakningen, T-formede stik, og vandtank slange i denne rækkefølge til det eksisterende vandrør. Tilslut bidet slangen til den T-formede rørconnector..

* Sørg for, at gummipakningen indsættes mellem vandrøret og T-formede stik.

* Spænd møtrikkerne nedenfor og på toppen af det T-formede stik hele vejen til enden i urets retning.

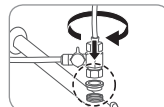



INSTALLATION AF BIDET



Installation af produktet

3. Placer quick montagepladen på toilettet, indsæt bolte, og fastgør møtrikkerne således, at montagepladen er fastgjort.

* Ved montage på IFÖ & IDO toiletter skal der først monteres medfølgende adaptorsæt(bøsninger og plade)

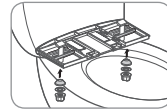

4. Juster bagsiden af bidet til monterings pladen og skubbe bidet bagud, mens du trykker på knappen til venstre for bidet. (Hold bidet med begge hænder, og skub det tilbage, indtil det klikker på plads)..

⚠ Kontroller, om bidet flytter sig til venstre eller højre. Hvis det bevæger sig, fastgør møtrikker igen.



5. Slut bidet slangen til den højre side af bidet..

Sørg for, at bidet slangen er fast tilsluttet. Hvis vandforsyningen ventilen åbnes når slangen ikke er tilsluttet korrekt, kan bidet slangen blive adskilt og forårsage vand plask, hvilket kan resultere i skader..

⚠ Pas på at bidet slangen ikke bøjes overdrevent ved at dreje den.

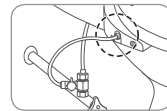

6. Åben vandforsyningen ventilen.

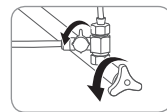

7. Tilslut netledningen stikkontakten.



Advarsel

- ▶ Sørg for at bruge en stikkontakt med jordforbindelse. I tilfælde af en kortslutning, forhindrer jordforbindelse elektrisk stød eller personskade.
- ▶ Sørg for at bruge en dedikeret stikkontakt med jordforbindelse terminaler.
- ▶ Hvis brug af en forlængerledning er uundgåelig, skal du bruge en med jordforbindelse terminaler til 250 V ~, 10 A eller højere.

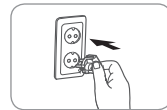



INSTALLATION AF BIDET



Installering af fjernbetjeningen vægbeslag



Tips

- ▶ Sørg for at installere fjernbetjeningen vægbeslag på væggen med de medfølgende skruer. I modsat fald kan resultere i at produktet falder ned og blive beskadiget.
- ▶ Hvis badeværelset har 3 sider i en sort eller lignende farve, kan du bruge fjernbetjeningen, som skabalon.

1. Placer fjernbetjeningen vægbeslag over ønskede position på væggen og marker de 2 borehuller for ankre på væggen..

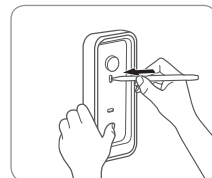

2. Bor 2 huller med en dybde på ca 35 mm på de markerede punkter..
* Brug et borehoved med en diameter på \varnothing 6,5 mm.

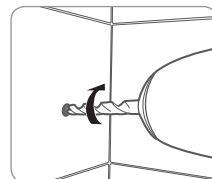

3. Sæt ankre i hullerne og skub dem helt ind.

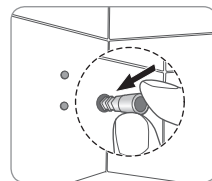

4. Fjerne de 2 stykker beskyttelsesfilm fra bagsiden af fjernbetjeningen vægbeslag, og fastgør beslaget til væggen, juster hullerne med ankre i væggen..

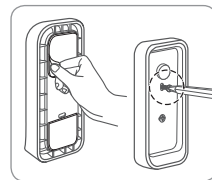

5. Placér fjernbetjeningen i holderen som vist på figuren.

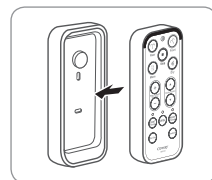



RENGØRING OG VEDLIGEHOLDELSE BIDET



Rengøring af dyserne



Tips

- ▶ Hvis overdreven kraft udøves på dyserne, når disse rengøres dem, kan dyserne ikke længere fungere korrekt eller de kan knække. Hold dyserne let, når rens dem.
- ▶ Ved rengøring af dyserne løber der rensset vand ud. (Men hvis hovedvandforsyningen er lukket er der ingen dyse rens vand, og kun dysen er forlænget).

1. Tryk »dyse Rengøring" knappen på operationen delen til højre af bidet.

- Dyse rens vandet sprøjtes og den forreste dyse er helt udstrakt.
- Rengør fronten dysen..

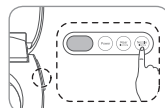

2. Tryk »dyse Rengøring" knappen på operationen side igen.

- Dyserensborste vand sprøjtes, de forreste dyser trækker sig tilbage sig, og bag dysen er helt udstrakt
- Rengør bagdysen.

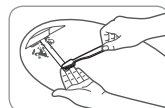

3. Hvis du trykker på "Power"-knappen eller »dyse Rengøring" knappen på operationen del igen efter rens dyserne, er dysen rens vandet sprøjtes, og de bageste dyse trækker sig tilbage selv.

- Hvis der ikke trykkes på knappen i 2 minutter efter dysen rengøringen er startet, dysen trækker dysen sig tilbage automatisk.

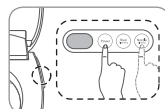

Rengøring af produktets krop

- Påfør et neutralt rengøringsmiddel på en blød klud eller svamp og rengør produktet.

- I modsat fald kan resultere i deformation eller beskadigelse af produktet..

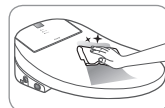

Tips



- Brug ikke fortynder eller rensbenzin.
- Rengør ikke produktet ved hjælp af en grov Skrub eller skurende rengøringsmiddel..





RENGØRING OG VEDLIGEHOLDELSE BIDET



Afmontering af produktet

1. Tag netledningen ud af stikkontakten.

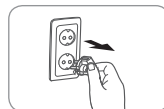

2. Luk vandforsynings ventillen..

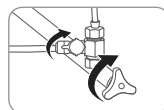

3. Træk produktets fremad ved at holde begge sider af produktet, mens du trykker på knappen nederst til venstre for produktet, for at adskille produktet fra montagepladen..

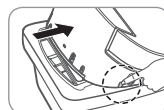

Tips

► Afkoble produktet, hvis det ikke skal bruges i længere tid.

4. Fjern aftapningsproppen på bagsiden af bidet ved at dreje den 90 grader mod uret ① og derefter trække den fremad ② så vandet i filet og slanger tømmes i toilettet..



Rengøring af mesh-filter

1. Adskil produktet fra monteringspladen.

- Se Afmontering af produkt (1 ~ 3)..

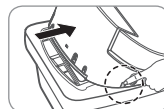

2. Fjern MESH filteret nederst til venstre af produktet.

- Fjern MESH filteret ved at dreje den med en '+' skruetrækker..





RENGØRING OG VEDLIGEHOLDELSE BIDET



Rengøring af mesh-filter

3. Rengør MESH filteret ved at ryste det under rindende vand.

- fjern fremmede stoffer fra MESH filteret med en tandbørste er mere effektiv
- Rengør ikke MESH filter overdrevent, da det kan beskadige MESH..

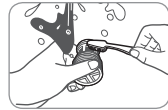

4. Geninstaller det rensede MESH filter ind i produktet.

- Kontroller, at MESH filteret er installeret korrekt.
- Hvis du åbner for vandforsyningen ventilen, når mesh-filter er ikke helt installeret, kan der opstå lækage.



Tips

- Når du ikke bruger produktet i en længere periode, rengør filteret, før du bruger produktet igen.
- Filteres rengørings interval kan variere, afhængigt af vandkvaliteten.



SPECIFICATIONS

Product name		Welltech Coway Bidet
Model no.		BA13
Standard spænding		220 - 240 V~, 50/60 Hz
Strøm forbrug		1 200 W (10°C, 0.25 MPa)
Forsynings vandtryk		0.11 MPa - 0.68 MPa
Dimensions	BA13	382 mm (brede) × 484 mm (længde) × 135 mm (Højde)
Weight		6 kg - 6.5 kg
Varmvands Rengørings enhed	Rengøring Bag	Maximum 0.5 L/min, automatisk dyse rensfunktion
	Rengøring Front	Maximum 0.5 L/min, automatisk dyse rensfunktion
	Standard tid	Rengøring Bag 1 minut, Rengøring Front 1 minut, Tørring 2 minutter
	Vand tryks kontrol	3 niveauer
	Varm vands temperatur	4 niveauer (slukket : Stue temperatur, L : 31.5 °C, M : 34.5 °C, H : 37.5 °C)
	Gennemstrømsvandvarmer	1 250 W
Sikkerhedsanordninger		Bimetal, temperatur sensor, temperatur sikring (overophedning beskyttelse), micro afbryder
Luft tørre enhed	Lufttørre temperatur kontrol	4 Niveauer (Slukket : Stue temperatur, L, M, H)
	Standard tid	Tørring i 2 minutter
	Strømforbrug lufttørre	180 W
	Sikkerhed, lufttørre	Bimetal, temperatur sikring (overhednings beskyttelse)
Sæde varmer	temperatur Kontrol	4 niveauer (Slukket : Stue temperatur, L : 31 °C, M : 34 °C, H : 37 °C)
	Strømforbrug sæde	60 W
	Sikkerhed, sæde	Bimetal, temperatur Sikring (overhednings beskyttelse)
MESH filter	Specifikationer	25.2 mm (Længde) × 19.8 mm (Diameter)
Installations dele		T-formet stik, gummipakning, Bidet slange, Installation plade, 2 skruer, 2 kegle gummi, 2 fastgørelsespunkter skiver, 2 motrikker, 2 fastgørelses skyderne, 2 skruer, 2 plugs, 3 batterier (AAA), Fjernbetjening vægbeslag
Andre funktioner		Øjeblikkelig varmt vand system, AIR + vandstråle, MESH-filer, Eco-tilstand, Rustfrit stål twin dyse justerbar vandstråle brede, deodoriseringsssystem og sterilisering funktion
Driftstemperatur		0 °C - 40 °C

* Specifikationerne kan ændres uden forudgående varsel på grund af at forbedre produktets ydeevne.

FEJLFINDING

Bidet'et kan fungere unormalt på grund af mindre årsager ikke på grund af en produktfejl, men fordi brugeren er uvant med at bruge produktet. I et sådant tilfælde kan problemerne nemt løses selv uden hjælp fra servicecenteret ved at kontrollere følgende. Hvis du ikke kan løse problemet efter at have kontrolleret følgende elementer, kan du ringe til servicecenteret..på telefon 0045 6441 4969

PROBLEM	Løsning
Produktet fungerer ikke.	<ul style="list-style-type: none"> •Sørg for, at bidet er tilsluttet el. •Kontroller, om der var et strømsvigt. •Kontroller, om batterierne i fjernbetjeningen er flade. Udskift dem, hvis det er nødvendigt.
Intet vand skubbes ud.	<ul style="list-style-type: none"> •Sørg for at vandventilen er åbn. •Rens fremmed materiale fra dysemundingen hullerne med en tandbørste. •Sørg for, at vandforsyningen kører.
Vandtrykket er svag.	<ul style="list-style-type: none"> •Sørg for, at vandtrykket ikke er for lavt. •Rens fremmed materiale fra dysemundingen hullet med en tandbørste. •Fjern, rens og derefter geninstallere filteret (se s.21)
Sædet eller vandet ikke er varmt.	<ul style="list-style-type: none"> • Sørg for, at sæde og vandtemperatur, betjeningsknapper er indstillet til 'ON' status. Juster indstillingen til den korrekte temperatur ved at trykke på sædet temperatre knappen eller vandtemperaturen knappen. •TDette bidet har et bimetal som en af sikkerhedsanordning for vandvarmer. Sikkerhedsanordningen kan være i cyklus "OFF", hvis temperaturen overstiger normalt niveau. I tilfælde af sikkerhedsanordnings operation, vil bidet ikke virke og vise fejlmeddelelse, indtil apparatet er kølet ned og bimetal nulstilles automatisk. Hvis fejlmeddelelsen dukker op, kan du genstarte bidét ved at der trykkes på en hvilken som helst knap på fjernbetjeningen.
Luften fra lufttørrer er kold.	<ul style="list-style-type: none"> • Under tørreoperationen. Juster temperaturen ved at trykke på lufttørrer temperatur kontrolknappen.
Vand løber fra andre steder end dyserne.	<ul style="list-style-type: none"> • Hvis vandet løber ud af den T-formede connector, sørg for, at gummipakningen er indsat i den T-formede connector, og stram møtrikken igen. •Hvis vandet løber ud af bidets slangetilslutning, sørg for, at bidét slangen er tilsluttet helt. • Hvis vandet løber ud af filteret, kontrollere, om der er nogen fremmedlegemer mellem filtret og produktet. •I dette tilfælde, skal du installere filteret helt eller geninstallere filteret efter rengøring. Check om filteret er beskadiget. Hvis filteret er beskadiget, ringe til vores servicecenter.
Vand kommer ud af dyserne selv om bidet ikke er i brug.	<ul style="list-style-type: none"> • Det vand, der kommer ud mellem dyserne efter udrensning er til rengøring af dyserne, er ikke en funktionsfejl. •I nogle tilfælde kan resterende vand omkring dyserne drypper ned i toiletet. Dette er ikke en funktionsfejl.
Bidetet virker ikke selv om der bliver trykket på funktions knapperne	<ul style="list-style-type: none"> • hvis sædesensoren ikke kan registrere, at du sidder, er det fordi du er for langt væk, ingen funktioner vil fungere.



Tips

Når bidets Eco-tilstand er indstillet, kan du føle, at sædet er relativt koldt, når du sætter dig. Hvis bidét Eco-tilstand er aflyst, bliver den sidst indstillede temperatur opretholdt.

For annullering bidét eco-mode, se side 11.

Hvis bidét eller fjernbetjeningen er oversvømmet, kan det medføre funktionsfejl eller andet problem.

GARANTI KORT ELLER GARANTI BREV
3 års garanti
BIDET BA13 (» produkt«)

Model:

Serie nummer:

Kunde navn :

Dato for køb:

(‘Kunde’)

Garantiens omfang:

Begyndende med datoen for købet af produktet og fortsætter i en periode på et år, hvis fabrikationsfejl på produktet medføre, at produktet ikke fungerer korrekt til den påtænkte anvendelse, og derefter med de undtagelser, betingelser og begrænsninger, der er indeholdt heri, Welltech efter eget

mulighed vil reparere eller udskifte Produktet.

Beslutninger med hensyn til omfanget af reparation eller påkrævet udskiftning vil blive foretaget udelukkende ved Welltech.

Midlet under denne garanti er kun tilgængelig for denne del af produktet udviser fejl på det tidspunkt af garantikravet. Udskiftningen produkt samt eventuelle resterende oprindelige produkt vil blive berettiget for den originale et års garanti periode.

Denne begrænsede garanti gælder kun for Produkt, der anvendes for et program angivet af Welltech for Produktet, og anvendes i nøje overensstemmelse med Welltech offentliggjorte specifikationer i kraft på tidspunktet for ansøgningen. Hvis produktet anvendes til andre end dens tilsigtede formål, SÆLGES SOM DEN ER OG UDEN DIREKTE ELLER INDIREKTE GARANTIER, HERUNDER FOR SALGBARHED ELLER EGNETHED TIL ET bestemt formål.

Hvad denne GARANTI IKKE DÆKKER:

Denne garanti garanterer, at produktet vil være fri for fabrikationsfejl, der påvirker evnen af produktet til at fungere til den påtænkte anvendelse, da det ikke en garanti for, at produktet aldrig vil kræve reparationer eller foretage ansvar, forpligtelser eller forpligtelser end dem, der specifikt identificeret i det foregående afsnit.

Welltech er ikke ansvarlig eller ansvarlig for personskade eller skade på ejendom af nogen art, selvom der følger af et brud på denne garanti.

Begrænsninger og undtagelser:

I DET OMFANG LOVEN TILLADER , FRASKRIVER Welltech NOGEN ANDEN GARANTI EXPRESS ELLER INDIREKTE, end den, der HERI. DENNE GARANTI

ERSTATTER og udelukker ALLE ANDRE garantier, kautioner, VILKÅR og repræsentationer udtrykkelige eller stiltiende, mundtlig eller skriftlig, LOVPLIGTIGE ELLER ANDET, HERUNDER, MEN IKKE BEGRÆNSET TIL ALLE UNDERFORSTÅEDE BETINGELSER ELLER GARANTIER VEDRØRENDE SALGBARHED ELLER EGNETHED TIL ET BESTEMT FORMÅL COWAY PRODUKTET. NOGLE LANDE TILLADER IKKE BEGRÆNSNINGER I HVORDAN

LÆNGE EN underforstået garanti, SÅ OVENSTÅENDE BEGRÆNSNINGER MULIGVIS IKKE FOR DIG . Welltech's bemyndiger ikke nogen person inklusive dennes repræsentanter fremsætte erklæringer eller tilbyde NOGEN GARANTI , enhver betingelse eller garanti MED HENSYN TIL andet produkt end DENNE GARANTI. Denne begrænsede garanti skal være ejerens ENESTE RETSMIDDEL MOD Welltech OG Welltech IKKE er ANSVARLIG FOR FØLGESKADER eksemplarisk , specielle, tilfældige eller andre skader HERUNDER , MEN IKKE BEGRÆNSET TIL , TAB AF OVERSKUD OG TAB AF BRUG . HÆNDELIGE , FØLGESKADER OG ERSTATNINGSSKADER SKAL IKKE Genindvindes SELVOM DE klagemuligheder, eller at foranstaltningerne i DENNE GARANTI IKKE OPFYLDER DERES EGENTLIGE FORMÅL. NOGLE LANDE TILLADER IKKE UDELUKKELSE ELLER BEGRÆNSNING AF INDIREKTE

FØLGESKADER, SÅ OVENSTÅENDE begrænsning eller udelukkelse gælder muligvis IKKE FOR DIG. COWAY ER IKKE ANSVARLIG FOR

Skader, som er baseret på FORSØMMELSE, BRUD PÅ GARANTI, STRENGT ANSVAR ELLER ANDEN JURIDISK TEORI AF ANSVAR END DET ENESTE ANSVAR ANFØRT I DENNE GARANTI.

Begrænsninger i underforståede garantier:

Enhver underforstået garanti for salgbarhed eller egnethed til et bestemt formål eller brug, skal begrænses til det Varigheden af ovenstående udtrykkelig skriftlig garanti

Betingelser for garanti:

Welltech's fortsatte ansvar under denne garanti er betinget af følgende::

- a) manglen eller skaden ikke er forårsaget af eller er et resultat af: unormal brug eller betingelser forkert opbevaring, uautoriserede modifikationer eller reparation; misbrug, forsømmelse, uheld, ændringer, forkert installation eller andre handlinger, der ikke er skyld i Welltech eller producenten af produktet, eller som ikke er omfattet af producentens garanti;
- b) Produktet er ikke blevet ændret, modificeret eller repareret uden forudgående skriftlig godkendelse fra Welltech
- c) Ejeren har anmeldt Welltech skriftligt om enhver fejl på Produktet som er omfattet af denne garanti inden for tredive (30) dage efter en sådan fejlens opstående;
- d) der har ikke været nogen misbrug eller forsømmelse i forbindelse med produktet på af ejeren.

Forsikring:

Welltech's manglende til enhver tid at håndhæve eller stole på nogen af vilkårene eller betingelserne angivet heri skal ikke opfattes som et afkald på sine rettigheder i henhold hertil

Opnåelse af garantiservice, og ejerens forpligtelser:

Hvis produktet ikke fungerer efter sit formål, giv besked til Welltech på (0045) 6441 4969, inden for 48 timer eller inden for den næste arbejdsdag efter opdagelsen af fejl i Produktet. Skal ejeren skriftligt meddele Welltech og senest tredive (30) dage efter en defekt opdages eller burde med rimelig omhu være blevet opdaget. Krav i henhold til denne garanti, vil kræve dokumentation for købet af ejeren.

Welltech er ikke ansvarlig for eventuelle krav uden et sådant bevis for købet. Skulle den påståede fejl eller midlet søges af ejeren ligger uden for rammerne af denne garanti, EJER accepterer straks refundere Welltech for omkostningerne ved enhver efterforskning anmodet af EJER, herunder afhjælpe omkostninger plus Welltech's administrationsgebyr.

