

Motorrahmen

Sitting frames/Motoriseret sengebunde

Lattoflex 292 - 295

Lattoflex 392 - 395

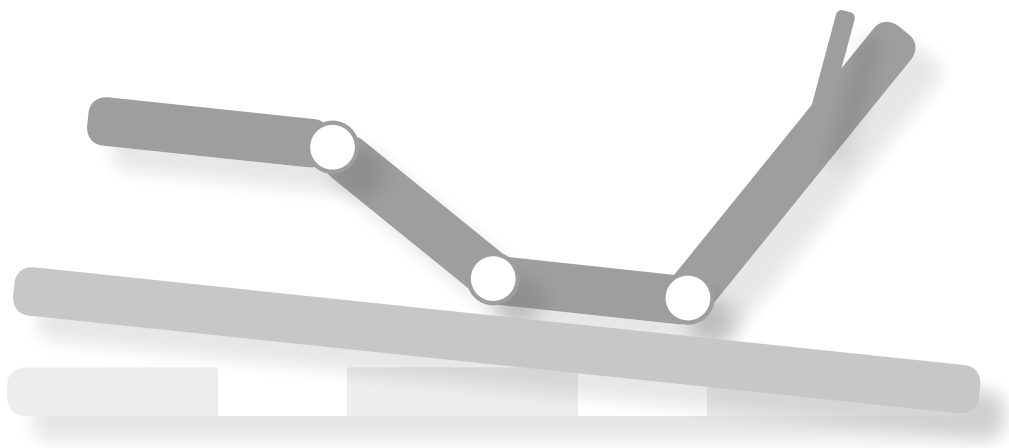

Montage- & Bedienungsanleitung

Installation and operating instructions

Installations- og betjeningsvejledning

deutsch

Wichtiges Dokument. Bitte sorgfältig aufbewahren!

english

Important document. Please keep in a safe place.

Dansk

Vigtigt dokument. Opbevar på et sikkert sted .

lattoflex®

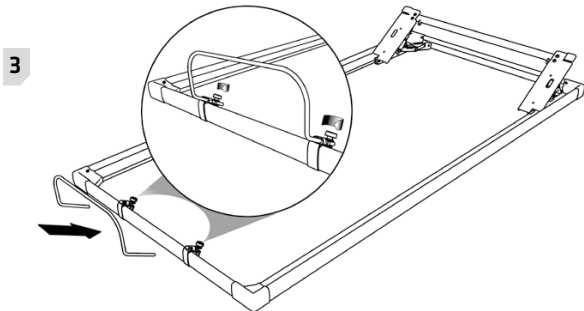
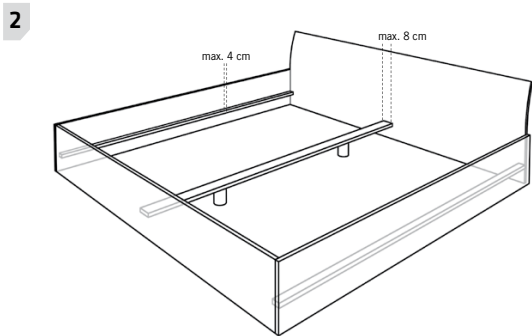
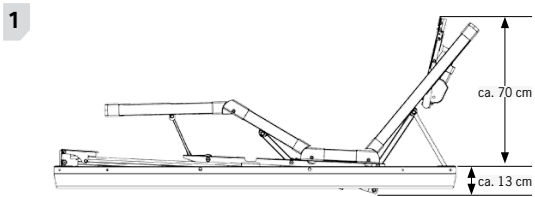

4 Inbetriebnahme – Commissioning – Driftsættelse

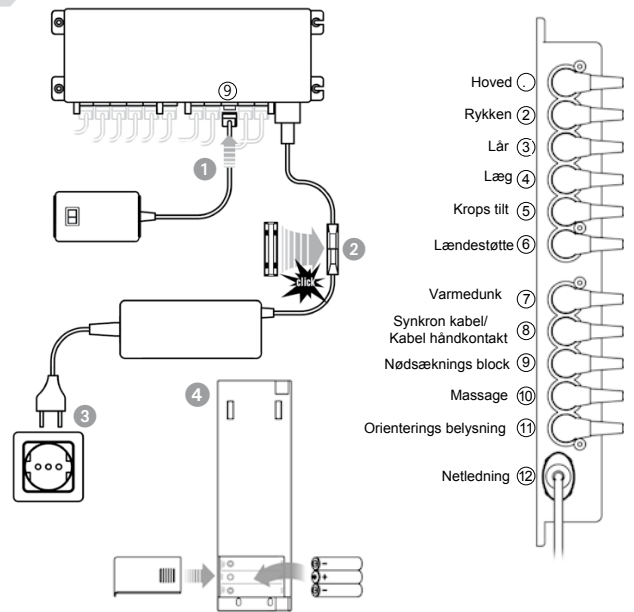

5 Fernbediening – Remote Control – Fjernbetjening

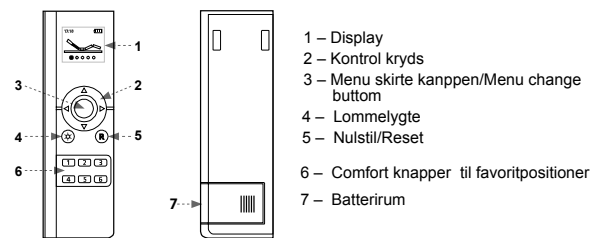



Sie haben ein Smartphone? Bitte nutzen Sie die kostenlose Lattoflex-App zur Steuerung Ihres Motorrahmens – auch quer durch's Haus solange Sie in Ihrem WLAN-Netz sind. Laden Sie die Lattoflex-App für iPhone oder iPad bei iTunes runter, für Android-Geräte bei Google Play. Folgen Sie einfach dem QR-Code:



Have you got a smartphone? Please use the free Lattoflex app to control your motor frame - even throughout the house as long as you are in the Wi-Fi network. Load the Lattoflex app for iPhone or iPad from iTunes, or from GooglePlay for android devices. Simply follow the QR code:



Har du en smartphone? Med den gratis Lattoflex app kan du kontrollere din motor ramme - også i hele huse, så længe du har adgang til Wi-Fi-netværk. Hent Lattoflex app til iPhone eller iPad fra iTunes eller fra GooglePlay til Android-enheder Du skal blot følge denne QR -kode:



Zur Verbindung mit dem Motorrahmen benötigen Sie den WLAN-Adapter „Smart Remote“ (als Zubehör erhältlich).

You will need the Smart Remote Wi-Fi adapter to connect with the motor frame available as accessory).

Du kan oprette forbindelse til motoren ramme du har brug for den trådløse adapter 'd Smart Remote' (fås som tilbehør) .

Inhaltsverzeichnis



Montage und Anschluss	4
Die Lattoflex Fernbedienung	5
Einstellungen vornehmen und speichern	6
Notabsenkung	6
Sicherheitshinweise	6
Pflegehinweise	6
Einstellmenü	7
Erste Hilfe bei Problemen	8 - 9
Technische Daten	23

Contents



Installation and connection	10
The Lattoflex remote control	11
Adjusting and saving the settings	12
Emergency lowering	12
Safety instructions	12
Care instructions	12
Settings menu	13
Troubleshooting	14 - 15
Technical data	23

Indhold



Montering og tilslutning.....	16
Lattoflex fjernbetjeningen.....	17
Justering og gemme indstillingerne.....	18
Nødsænkning.....	18
Sikkerhedsinstruktioner	18
Vedligeholdelse.....	18
Menu Indstillinger.....	19
Fejlfinding	20-21
Tekniske data.....	23

Montagehinweise

Rahmentyp und Seriennummer

Das Typenschild finden Sie am Kopfende auf dem linken Längsholm unter der Kopfhochlagerung.

Mitgeliefertes Zubehör Montagezubehör: Matratzenhalter (Fußende), 4 Antirutschfolien
Anschlusszubehör: Funk-Fernbedienung mit Batterien (3 x AAA), Filztasche, Notabsenkungsblock, Netzgerät, Zuleitungskabel, Stecker-sicherung

1 Einlegen in ein Bett:

Bitte berücksichtigen Sie den notwendigen Platzbedarf für die verstellbaren Rahmenteile z. B. bei Dachschrägen, Bettüberbauten oder gepolsterten Kopfteilen. Für die Verstellmechanik und Antriebstechnik im Unterbau wird eine Einbautiefe (Bodenfreiheit) von ca. 13cm benötigt.

Bitte beachten Sie immer den Abstand des motorisch verstellbaren Rückenteils zum Kopfteil des Bettes. In Flachlage sollte hier ein Abstand von mindestens 1,5cm bestehen. Um ein unbeabsichtigtes Verrutschen auszu-schließen, den Rahmen bitte an vorgebohrten Punkten im Metallunterbau mit dem Bett ver-schrauben.

2 Seitliche Auflageleisten dürfen maximal 4 cm breit sein (Mittelzarge 8 cm).

Bei Betten mit Dreiecksauflagen (Schenkel-länge max. 15 cm) bitte den Einbausatz „Ver-längerungselemente“ verwenden (als Zubehör erhältlich). Wir empfehlen für eine stabile Bettkonstruktion bei Dreiecksauflagen immer einen Auflagepunkt in der Bettmitte.

Antirutschfolie

An den Auflagepunkten des Rahmens im Bett-gestell anbringen. Die Folien verhindern Geräusche, die durch Verrutschen der Rah-men im Bettgestell entstehen können.

3 Matratzenhalter

Den mitgelieferten Halter am Fußende anbrin-gen. Die Kunststoffschellen sind vormontiert.

Anschluss und Inbetriebnahme 4 Bitte gehen Sie zur Inbetriebnahme Ihres

Motorrahmens wie folgt vor:

- 1 Notabsenkungsblock an Buchse 9 der Steuerung anschließen. Ggf. alle weiteren Zubehörteile anschließen.
- 2 Netzgerät an die Steuerung anschließen, Steckersicherung aufclippen.
- 3 Motorrahmen ans Stromnetz anschließen.
- 4 Fernbedienung auspacken und Batterien einlegen.

Anlernen der Fernbedienung:

Bei Auslieferung befindet sich die Fernbe-dienung nach dem Einlegen der Batterien automatisch im Menü zum Anlernen eines Motorrahmens.

1. Den Suchmodus durch Drücken der Mittel-taste im Steuerkreuz auslösen.
2. Innerhalb von 30 Sekunden den Taster auf dem Notabsenkungsblock kurz drücken.
3. Die Fernbedienung bestätigt das erfolg-reiche Anlernen mit „Teach In Ok“, die Steuerung im Motorrahmen piept.
4. Taste R auf der Fernbedienung kurz drücken. Auf dem Display erscheint die Aufforderung zur Initialisierung:



5. Um den Anlernvorgang abzuschließen die Taste R nun so lange drücken, bis auf dem Display die Motorrahmenabbildung erscheint.

Die Lattoflex Fernbedienung

Bidirektionale Funkverbindung

Mit Ihrem Motorrahmen wurde eine intelligen-te Funk-Fernbedienung ausgeliefert. Zwischen der Fernbedienung und der Steuereinheit im Motorrahmen besteht eine bidirektionale, also beidseitige Funkverbindung. Das hat zwei ent-scheidende Vorteile:

- Es werden nur Motoren und Zubehörteile angezeigt, die in Ihrem Rahmen installiert sind. Nachträglich angeschlossene Kom-ponenten werden nach einem erneuten Anlernvorgang automatisch im Menü der Fernbedienung ergänzt.
- Im Display wird zu jeder Zeit die genaue Position aller Verstellteile und der Funktionsstatus aller Zubehörteile angezeigt.

5 Übersicht

- 1 – Display
- 2 – Steuerkreuz
- 3 – Menüwechsel-Taste
- 4 – Taschenlampe
- 5 – Reset
- 6 – Komfortasten für Lieblingspositionen
- 7 – Batteriefach

Batteriewechsel

Bitte halten Sie Batterien zum Wechseln be-reit, sobald die Akkuanzeige nur noch einen roten Balken anzeigt. Es werden 3 Batterien oder 3 aufladbare Akkus der Größe AAA be-nötigt. Einfach den Batteriefachdeckel auf der Rückseite aufschieben. Auf korrekte Polarität achten.

Schnellstart Motorrahmenbedienung

Die Fernbedienung schaltet sich bei Bewe-gung oder bei Tastendruck selbstständig ein. Wird für eine Dauer von 10 Sekunden keine Einstellung vorgenommen oder die Fernbe-dienung nicht bewegt, schaltet sie sich in den Schlaf-Modus.

Auf den 6 Komfortasten sind bei Auslieferung Voreinstellungen hinterlegt. Damit kommen Sie schnell in den Genuss des kompletten Funktionsumfangs. Die Voreinstellungen sind jederzeit änderbar und durch eigene Lieblingseinstellungen ersetzbar (s. Seite 6, Einstellungen speichern). Bei Motorverstellung: Die jeweilige Nummertaste so lange gedrückt halten, bis der Rahmen seine Endposition erreicht hat.

Taste 1 = Lese- und Sitzposition

Taste 2 = Beinhochlagerung

Taste 3 = Relaxposition

Taste 4 = Licht an/aus (Stufe 3/10min), Option

Taste 5 = Steckdose an/aus, Option

Taste 6 = Wärmflasche an/aus (Stufe 3/15min), Option

6 Menü-Übersicht

Die Lattoflex-Fernbedienung vereint die Steue-rung der Motorverstellungen und aller instal-lierten Lattoflex-Komponenten in nur einer Bedieneinheit. Je nach installierten Antrieben und Funktionskomponenten erscheinen auf der Fernbedienung die verschiedenen Ebenen laut Abb. 6.

Wechsel zwischen den Ebenen:

fortlaufend durch die „Menüwechsel-Taste“.

Rücksprung auf die Motorverstellebene: Immer mit kurzem Tastendruck auf die R-Taste „Reset“.

Durch Bewegung oder einen Tastendruck wird die Fernbedienung eingeschaltet. Nach dem Lattoflex-Logo ist immer die Motorverstellung zu sehen.

Unterbettbeleuchtung, Steckdoseneempfänger und Wärmflasche sind als Zubehör erhältlich. Bitte wenden Sie sich an Ihren Lattoflex-Fachhändler.

Einstellungen vornehmen und bei Bedarf speichern

Die Menüwechsel-Taste führt im Rundlauf durch die verschiedenen Funktionen und das Einstellmenü. Ist die gewünschte Funktion erreicht, einfach mit den Tasten „Rechts“ oder „Links“ das einzustellende Element

auswählen. Dann mit den Tasten „Hoch“ und „Runter“ die Einstellung vornehmen. In jeder Menüebene kommt man auf die „Memory“-Ansicht (mehrfach Taste „Rechts“ oder „Links“ drücken).

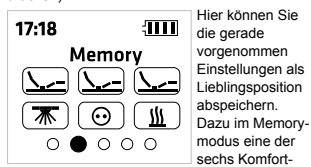

Hier können Sie die gerade vorgenommenen Einstellungen als Lieblingsposition abspeichern. Dazu im Memory-Modus eine der sechs Komfort-

tasten 2 Sekunden gedrückt halten. Die Speicherung wird bestätigt durch ein Aufblinken der ausgewählten Taste auf dem Display.

Beispiel Rahmenverstellung

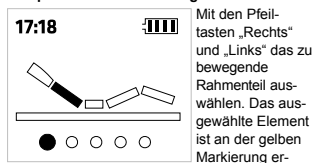

Mit den Pfeiltasten „Rechts“ und „Links“ das zu bewegende Rahmenteil auswählen. Das ausgewählte Element ist an der gelben Markierung er-

kennbar. Verstellung mit den Pfeiltasten „Hoch“ und „Runter“. Die Tasten so lange gedrückt halten, bis die Motoren die gewünschte Stellung erreicht haben. Durch langes Drücken der Taste R fahren alle Motoren gleichzeitig in die Flachlage.

Notabsenkung

Bei Stromausfall können die Motoren über den Taster auf dem Notabsenkungsblock in die Flachlage verstellt werden. Hierbei fahren

die Motoren sehr langsam und hintereinander zurück. Bitte beachten Sie, dass die Batterien bei Verwendung der Notabsenkung fast entleert werden und anschließend ausgetauscht werden müssen (2 x 9 V E Block).

Sicherheitshinweise

Beim Betätigen und im hochgestellten Zustand nicht auf den Rahmen steigen. Der Rahmen ist so konstruiert, dass bei Betätigung normalerweise keine Einklemm- oder Quetschgefahr besteht. Achten Sie trotzdem darauf, dass sich bei Betätigung des Rahmens keine Personen, insbesondere keine Kinder unter dem Rahmen befinden oder in den Mechanismus hineingreifen. Lattoflex 292-295, 392-395 und baugleiche Modelle sind Einlegerahmen für Bettgestelle. Die Nutzung ist nur nach den Maßgaben dieser Anleitung und nur für den Hausgebrauch vorgesehen.

Niemals die Kabel einklemmen, scharfkantig verletzen oder durch bewegliche Rahmenteile quetschen. Beschädigte Anschlussleitungen nur gegen Originalteile ersetzen. Beschädigungsgefahr durch Kürzen der Tragholme oder durch Demontage von Beschlagteilen. Verstauben Sie keine Gegenstände unter dem Rahmen. Besonders Bettwäsche kann durch die Motoren Schaden nehmen.

Reinigung und Pflege

Ihre Lattoflex Unterfederung braucht keine besondere Pflege. Es genügt, wenn Sie sie einfach ab und zu mit einem feuchten Tuch abwischen. Bitte verwenden Sie weder Lösungsmittel oder Benzin, noch ätzende oder scheuernde Mittel. Immer den Netzstecker während der Reinigung aus der Steckdose ziehen.

Gelegentlich auftretende Geräusche an den Laufflächen der Schiebefunktion oder an Kunststofflagern können mit Silikon oder besser mit Flonium behandelt werden. Benutzen Sie in keinem Fall handelsübliche Öle oder Fette.

Das Einstellmenü in der Fernbedienung

7 Je nach Bedarf können alle Funktionen und Parameter der Fernbedienung eingestellt und angepasst werden. Bitte vergleichen Sie die Beschreibung mit den Abbildungen auf der hinteren Aufklappseite.

Abbildungen 1 und 2:

Helligkeit von Display und Tastaturbeleuchtung kann 6-stufig angepasst werden.

Abbildung 3:

Uhrzeit und Datum einstellen. Um in den Einstellmodus zu gelangen, bitte hier die Menüwechsel-Taste drücken. Nach erfolgten Einstellungen ebenso. Mit den 4 Pfeiltasten alle Einstellungen vornehmen. Anschließend wieder die Menüwechseltaste drücken.

Abbildung 4:

Kindersicherung, zum Aktivieren und Deaktivieren die Menüwechsel-Taste mindestens 10 Sekunden gedrückt halten. Der Status wird im Display durch das Schloßsymbol angezeigt.

Abbildung 5:

Teach in / out: Nach Drücken der Menüwechseltaste kann man mit den Pfeiltasten „Rechts“ oder „Links“ folgende Funktionen auswählen: Search (neues Gerät anlernen), Remove (eingelerntes Gerät entfernen) oder Exit (hiermit verlässt man den Teach in / out – Bereich). Die gewünschte Funktion mit der Menüwechseltaste auswählen und ggf. den Displayanweisungen folgen.

Anlernen am Motorrahmen: siehe Seite 4.

Anlernen am Steckdoseneempfänger: Mit der Menüwechseltaste „Search“ auswählen, den Codierschalter am Steckdoseneempfänger auf POS B (Einlernen) stellen, den gewünschten Kanal (Channel) am Sender auswählen und mit der Menüwechseltaste bestätigen. Standardmäßig wird der nächste freie Kanal gewählt (max. 6). Den Codierschalter am Steckdoseneempfänger wieder auf POS A (Betrieb) stellen. Die Inbetriebnahme ist damit abgeschlossen. Siehe auch separate Anleitung.

Abbildung 6:

Um die Fernbedienung auf Werkseinstellung zurückzusetzen wie folgt vorgehen: Durch Drücken der Menüwechsel-Taste auswählen und die nächste Abfrage mit Ja bestätigen. Jetzt müssen alle Geräte neu angelehrt werden, siehe Seite 4, Anlernen der Fernbedienung.

Ohne Abbildung: Test

Dieser Punkt beinhaltet keine relevanten Funktionen.

Abbildung 7:

Info: Hier werden Softwarestand und Seriennummer angezeigt. Bei technischen Rückfragen diese Informationen bereithalten.

Erste Hilfe bei Problemen

Buchsenbelegung

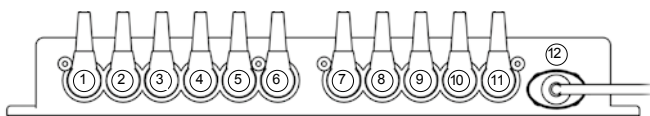

- | | |
|-----------------------|---------------------------------------|
| ① Kopf | ○ Wärmflasche |
| ② Rücken | ⑧ Synchronkabel/
Kabelhandschalter |
| ③ Oberschenkel | ⑨ Notabsenkungsblock |
| ④ Unterschenkel | ⑩ Massage |
| ⑤ Körperschräglage | ⑪ Unterbettbeleuchtung |
| ⑥ Lendenunterstützung | ⑫ Netzkabel |

Rahmen reagiert nicht	
Ursache	Abhilfe
Netzstecker gezogen / Netzzuleitung unterbrochen.	Netzstecker einstecken / Steckverbindungen am Netzgerät prüfen.
Steckdose ohne Strom.	Sicherung im Haus prüfen.
Fernbedienung vertauscht. Fernbedienung nicht mehr angelehnt.	Fernbedienung neu anlernen (Teach In).
Steuerung überhitzt durch Dauerbetrieb. Bei Betätigung ertönt ein Piepton.	Ca. 20min abkühlen lassen.

Fernbedienung reagiert nicht, keine Display- und Tastenbeleuchtung	
Ursache	Abhilfe
Batterien entladen.	Batterien wechseln, 3 x AAA.
Batterien falsch herum eingelegt.	Batterien herausnehmen, richtig einsetzen. Dabei auf und – achten. Siehe Kennzeichnung im Gehäuse.
Fernbedienung deaktiviert.	Eine Batterie entnehmen und wieder einsetzen.
Fernbedienung defekt.	Fernbedienung tauschen.

8

Ein Motor ist ausgefallen	
Ursache	Abhilfe
Der Motor kann auf der Fernbedienung nicht angewählt werden.	Fernbedienung neu anlernen (Teach In).
Stecker steckt nicht richtig in der Buchse / ausgezogen.	Stecker bis zum Anschlag einstecken.
Einzelner Motor ist überhitzt durch Dauerbetrieb.	Ca. 20 Minuten auskühlen lassen.
1 Ausgangsbuchse an der Steuerung ist defekt.	Motor in andere Ausgangsbuchse stecken. Siehe Buchsenbelegung links. Mit der Fernbedienung das entsprechende Rahmenteil auswählen und den Motor testen.
Motor defekt	Austausch des Motors

Notabsenkung reagiert nicht	
Ursache	Abhilfe
Stecker vom Notabsenkungsblock steckt nicht richtig in der Buchse.	Stecker bis zum Anschlag in Buchse 9 einstecken.
Batterien im Notabsenkungsblock sind entladen.	Batterien wechseln, 2 x 9-Volt-Block (6LR61) entladen.

Rücken- und/oder Oberschenkelmotor senken nicht ab	
Ursache	Abhilfe
Rahmen stößt auf einen Widerstand und schaltet durch die Zugsicherung ab.	Motoren hoch fahren und Widerstand entfernen.

17:18 🔑 📶

RFID: 7A12Z
 FW-Rev: 1.0 DRG4-59M
 DRG1: 01033002 00000000
 DRG2: 00000000 00530026
 DRG3: 00000000 00530026
 DRG4: 00000000 00530026
 DRG5: 00000000 00530026
 Time: 14.52:09

Info

Sollten Sie zu keiner Lösung gekommen sein, wenden Sie sich bitte an Ihren Lattoflex-Fachhändler. Wenn die Fernbedienung noch funktioniert, so ist es in jedem Problemfall hilfreich, die Systemdaten an Lattoflex zu übermitteln. Diese sind im Menü „Settings“ auf dem Display „Info“ zu finden. Wenn möglich ein Foto des Bildschirminhalts senden. Diese Informationen helfen zur schnellen Fehleranalyse.

9

Installation instructions

Frame type and serial number

The name plate is located at the head end on the left longitudinal beam below the raised head.

Supplied accessories

Installation accessories: mattress holder (foot end), 4 non-slip foils

Connection accessories: radio remote control with batteries (3 x AAA), felt pocket, emergency lowering block, mains adapter, lead cable, plug fuse

1 Placing in a bed

Please heed the necessary space for the adjustable frame parts, e.g. in rooms with inclined roofs, superstructures over the bed or padded head sections. An installation depth of approx. 13 cm (floor clearance) is needed in the substructure for the adjustment mechanism and drive system.

Please always heed the spacing of the back part with its motorised adjustment, to the head part of the bed. There should be spacing of at least 1.5 cm here when the bed is laid flat. To rule out any unintentional slipping, please screw the frame to the bed at the pre-drilled points in the metal substructure.

2 Side support sections must not exceed 4 cm in width (middle frame 8 cm).

For beds with triangular supports (leg length max. 15 cm), please use the „Extension elements“ installation kit (available as accessory). For a stable bed structure, we always recommend a supporting point in the middle of the bed for triangular supports.

Non-slip foil

Affix in the bed structure to the supporting point of the frame. The foils prevent any noise that could be caused by the frame slipping in the bed structure.

3 Mattress holder

Attach the supplied holder at the foot end. The plastic clamps are premounted.

Connection and commissioning Please proceed as follows to commission your motor frame:

4

- 1 Connect emergency lowering block to jack 9 of the control. Connect up all other accessory parts as appropriate.
- 2 Connect the mains adapter to the control and clip the plug fuse in position.
- 3 Connect the motor frame to the mains.
- 4 Unpack the remote control and insert the batteries

Remote control teach-in:

On delivery, once the batteries have been positioned the remote control is automatically in the menu to proceed with teach-in for a motor frame.

1. Trigger the search mode by pressing the middle button in the control cross.
2. Within 30 seconds, briefly press the button on the emergency lowering block.
3. The remote control shows „Teach-In Ok“ to confirm that the teach-in was successful; the control in the motor frame beeps.
4. Briefly press button R on the remote control. The display tells you to reset the unit:

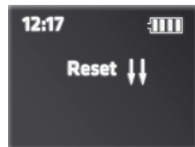

5. To conclude the teach-in procedure, now press button R until the picture of the motor frame appears on the display.

The Lattoflex remote control

Bi-directional radio connection

Your motor frame has been delivered with an intelligent radio remote control. There is a bi-directional i.e. two-sided radio connection between the remote control and the control unit in the motor frame. This offers you two crucial advantages:

- The display only shows those motors and accessories that are actually installed in your frame. Components connected up later on are automatically added to the remote control menu after a corresponding teach-in session.
- At all times, the display shows the exact position of all adjustable parts and the function status of all accessories.

5 Overview

- 1 - Display
- 2 - Control cross
- 3 - Menu change button
- 4 - Torch
- 5 - Reset
- 6 - Comfort buttons for favourite positions 7 - Battery compartment

Changing the batteries

Make sure that you have spare batteries ready as soon as there is only one red bar in the battery display. You will need 3 batteries or 3 rechargeable batteries, size AAA. Simply push open the cover of the battery compartment on the back of the unit. Make sure you insert the batteries with the positive and negative ends pointing in the correct direction.

Motor frame control quick start

The remote control switches on automatically when moved or when a button is pressed. If no adjustment is made for 10 seconds or if the remote control is not moved, it switches to the sleep mode.

The 6 comfort buttons are preset on delivery. This lets you quickly enjoy the full range of functions. The presets can be changed at any time and replaced by your own favourite positions (see page 6, save settings). For motor adjustment, press the corresponding number button until the frame has reached its end position.

- Button 1 = reading and sitting position
- Button 2 = raised legs
- Button 3 = relax position
- Button 4 = light on/off (stage 3 / 10 min), optional
- Button 5 = socket on/off, optional
- Button 6 = electrical hot-water bottle on/off (stage 3 / 15 min), optional

6 Menu overview

The Lattoflex remote control combines control of the motor adjustments and all installed Lattoflex components in one single control unit. The various levels shown in Fig. 6 appear on the remote control, depending on the installed drives and function components.

Change between the levels: by repeatedly pressing the menu change button.

Return to the motor adjustment level: by briefly pressing the R button (Reset).

The remote control switches on when moved or when a button is pressed. The Lattoflex logo always appears first, followed by the motor adjustment.

Underbed lighting, socket receiver and hot-water bottle are available as accessories. Please contact your Lattoflex dealer.

Adjusting settings and saving them if necessary

The menu change button runs in a cycle through the various functions and the settings menu. On reaching the required function, simply select the element to be adjusted with the „right“ or „left“ button. Then adjust the setting with the „up“ and „down“ buttons. You can go to the „memory“ view in every menu level simply by pressing the „right“ or „left“ button.

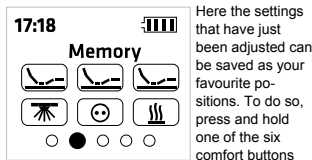

Here the settings that have just been adjusted can be saved as your favourite positions. To do so, press and hold one of the six comfort buttons

for two seconds in the memory mode. The selected button flashes on the display to confirm that the setting has been saved.

Example: frame adjustment

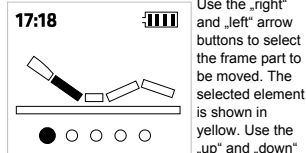

Use the „right“ and „left“ arrow buttons to select the frame part to be moved. The selected element is shown in yellow. Use the „up“ and „down“

arrow buttons to adjust the frame part. Hold the buttons until the motors have reached the required position. Press and hold the R button for all motors to move to the flat position at the same time.

Emergency lowering

In the event of a power failure, the motors can be adjusted to the flat position with the button on the emergency lowering block. In

this case, the motors move very slowly and one after the other. Please note that the emergency lowering function almost completely discharges the batteries so that they must be replaced afterwards (2 x 9 V E block).

Safety instructions

Do not climb on the frame when it is being adjusted and when it is raised. The frame is designed so that it normally poses no risk of getting clamped or crushed during operation. Even so, please make sure that there is no body, in particular no child, under the frame or in a position to reach into the mechanism

when raising or lowering the frame. Lattoflex 292-295, 392-395 and all equivalent models are inlay frames for bed structures. They are only intended for use according to the conditions stated in these instructions and only for

domestic use.

Make sure that the cables are never clamped, placed over sharp edges or crushed between moving parts of the frame. Only use original parts to replace damaged connection leads. Shortening the support beams or dismantling attachment parts poses a risk of damage. Do not store any items under the frame. Bedding in particular can be damaged by the motors.

Cleaning and care

Your Lattoflex spring base does not need any special care. Simply wipe it down from time to time with a damp cloth. Please do not use any solvents or benzene, or any caustic or scouring cleaning agents! Always take the mains plug out of the socket before cleaning. Use silicone or preferably Flonium to treat any noises coming from the running surfaces of the sliding function or plastic bearings. Never use commercially available oil or grease.

The settings menu in the remote control

7 All functions and parameters of the remote control can be adjusted and adapted as required. When reading these instructions, please refer to the illustrations on the rear fold-out page.

Figs. 1 and 2:

The brightness of the display and keyboard lighting can be adjusted in 6 levels.

Fig. 3:

Adjust the time and date. To go to the set-tings mode, please press the menu change button here, and again after adjusting the settings. Then press the menu change button again.

Fig. 4:

Child lock. To enable and disable, press and hold the menu change button for at least 10 seconds. The lock symbol shows the status in the display.

Fig. 5:

Teach-in/out: after pressing the menu change button, use the „right“ or „left“ arrow buttons to select the following functions: Search (teach new device), Remove (remove a device after teach-in) or Exit (to quit the teach-in/out area). Select the required function with the menu change button and follow the instructions given in the display.

Teach-in at the motor frame: see page 4.

Teach-in at the socket receiver: select Search with the menu change button, adjust the coding switch on the socket receiver to POS B

(teach-in), select the required channel at the receiver and press the menu change button to confirm. The next free channel is chosen as default (max. 6). Set the coding switch on the socket receiver back to POS A (operation). This concludes the commissioning procedure. Please also refer to the separate instructions.

Fig. 6:

To reset the remote control to the factory settings, please proceed as follows: press the menu change button and confirm the next query with Yes. The teach-in procedure now has to be repeated for all devices, see page 4, remote control teach-in.

Without illustration: test

This point does not contain any relevant functions.

Fig. 7:

Info: this shows the software status and serial number. You should have this information at the ready when making any technical queries.

Troubleshooting

Jack assignment

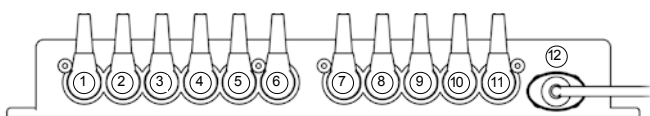

- | | |
|--------------------------|---|
| ① Head | ⑦ Hot-water bottle |
| ② Back | ⑧ Synchronous cable/
cable hand switch |
| ③ Thigh | ⑨ Emergency lowering |
| ④ Calf | ⑩ block Massage |
| ⑤ Inclined body position | ⑪ Underbed lighting |
| ⑥ Lumbar support | ⑫ Mains lead |

Frame does not react	
Cause	Remedy
Mains plug disconnected/ mains lead interrupted.	Connect mains plug / check plug connections on the mains adapter.
Socket without power.	Check house fuse.
Remote control mixed up. Remote control no longer in teach-in status.	Repeat teach-in process for remote control.
Control overheated because of continuous operation. Beep sounds when activated.	Leave to cool down for approx. 20 min.

Remote control does not react, no display or keyboard lighting	
Remedy	
Batteries flat	Change batteries, 3 x AAA.
Batteries incorrectly inserted.	Remove batteries, insert correctly. Check + and -. See marking in housing.
Remote control disabled.	Remove a battery and insert it again.
Remote control defective.	Replace remote control.

One of the motors is not working	
Cause	Remedy
The motor cannot be selected on the remote control	Repeat teach-in process for remote control.
Plug not inserted correctly in jack / discon- nected.	Insert plug as far as it will go .
One of the motors has overheated because of continuous operation.	Leave to cool down for approx. 20 min.
One of the jacks on the control unit is defective.	Connect motor to another jack. See jack assignment on the left. Use the remote control to select the corresponding frame part and test the motor.
Motor defective.	Replace the motor.

Emergency lowering does not react	
Cause	Remedy
Emergency lowering block plug not inserted correctly in the jack	Insert plug in jack 9 as far as it will go .
Batteries in emergency lowering block are flat.	Replace batteries, 2 x 9V block (6LR61)

No lowering of back and/or thigh motor	
Cause	Remedy
Frame collides with resistance and is swit- ched off by the fuse.	Raise motors and remove resistance

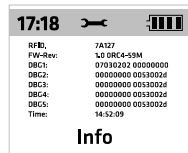

If you cannot solve the problem, please contact your Lattoflex dealer. If the remote control is still working, it can help to send the system data to Lattoflex. These can be found on the „Info“ display in the „Settings“ menu. If possible, send a photo of the screen content. This information will be helpful in making a quick analysis of the problem.

Monteringsvejledning

Rammetype og serie nummer

Navne pladen er placeret i hovedenden på venstre langsgående bjælke under det hævede hovedet

Medfølgende tilbehør

Installationstilbehør: madras holder (fodende), 4 skridsikre folier

Tilslutnings tilbehør: radio fjernbetjening med batterier (3 x AAA), filt lomme, nødsænkings blok, netadapter, hovede kabel, sikrings stik

1 Placering i en seng:

venligst tag højde for den nødvendige plads til de justerbare steldele, fx i rum med skrå tag, overbygninger over sengen eller polstret hoved sektioner. En installations dybde på ca 13 cm (gulv.....) er der behov for underkonstruktionen for justeringsmekanismen og styre systemet. Tag venligst altid højde for afstanden mellem den bageste del med motoriseret tilpasning til hoveddelen af sengen. Her bør være en afstand på mindst 1,5 cm når sengen er i hel vandret. For at undgå at rammen glider bør denne skrues fast til sengen på de forborede huller i metal underkonstruktionen.

2 sidestøtte sektioner må ikke overstige 4 cm i bredden (midterste ramme 8 cm).

For senge med trekantede understøtninger (benlængde max. 15 cm) , skal du bruge element udvidelse monteringsæt (fås som tilbehør) For en stabil seng struktur, anbefaler vi altid et støtte punkt i midten af sengen for trekantede understøtninger.

Skridsikker folie

Vedhæft til støttepunkterne for rammen i sengerammen. Folierne forhindrer enhver støj, der kan være forårsaget af at rammen glider i sengeramme .

3 Madras holder

Fastgør den medfølgende holder ved fodenden . Plast klemmer er formonteret

4 Tilslutning og idriftsættelse Dette gøres som følger at idriftsætte din motor ramme :

- 1 Slut nødsænkning blok til stik 9 på fjernbetjeningen. Tilslut op alle andre tilbehørsdele efter behov
- 2 Tilslut strømforsyningen til fjernbetjeningen
Stik låseclipsen på
- 3 Tilslut motor ramme til nettet
- 4 Pak fjernbetjeningen ud og indsæt batterierne .

Undervisning af fjernbetjeningen:

Ved levering efter batterierne er sat i, er fjernbetjeningen automatisk i menuen der forsætter undervisningen om håndteringen af en motor ramme.

1. Udløs søgetilstand ved trykke på knappen i midten af krydset på fjernbetjeningen.
2. Inden for 30 sekunder, skal du trykke kortvarigt på knappen på nødsænkings enheden
3. Fjernbetjeningen viser "Teach-In Ok" For at bekræfte, at Teach -In lykkedes vil kontrollen i mortor rammen bippe.
4. Tryk kort på knappen R på fjernbetjeningen. Displayet fortæller dig at nulstille enheden :

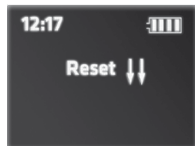

5. For at afslutte Teach-In proceduren, tryk nu på R knappen indtil billedet af mortor rammen vises på skærmen

Lattoflex fjernbetjeningen

Tovejs radioforbindelse

Deres motor ramme er blevet leveret med en intelligent radio fjernbetjening. Der er en tovejs dvs. tosidet radioforbindelse mellem fjernbetjeningen og styreenheden i motorhuset. Dette har to vigtige fordele:

- Displayet viser kun de motorer og tilbehør, der faktisk er installeret i din ramme . Komponenter tilsluttet senere, føjes automatisk til menuen i fjernbetjening efter en tilsvarende læreproces.

- På alle tidspunkter, viser displayet den nøjagtige position af alle indstillelige dele og funktions status for alt tilbehør.

5 Oversigt (se billede s. 2 & 3)

- 1 – Display
- 2 – Kontrol kryds
- 3 – Menu skifte knappen/
Menu change button
- 4 – Lommelygte
- 5 – Nulstil
- 6 – Comfort knapper til favoritpositioner
- 7 – Batterirum

Udskiftning af batterier

Sørg for at du har ekstra batterier klar, så snart der er kun én rød bar i batteri displayet. Du skal bruge 3 batterier eller 3 genopladelige batterier, størrelse AAA. Du skal blot åbne låget til batterirummet på bagsiden af enheden. Sørg for at du indsætter batterierne den rigtige vej.

Motor ramme kontrol hurtig start

Fjernbetjeningen tændes automatisk når den bliver flyttet eller når der trykkes på en knap. Hvis der ingen justering er lavet i 10 sekunder eller fjernbetjeningen ikke bliver flyttet, skifter den til dvaletilstand.

De 6 konfort knapper er forudindstillet ved leveringen. På den måde kan du hurtigt nyde det komplet udvalg af funktioner. De forudindstillede positioner kan til enhver tid ændres og erstattes af din egne favorit positioner. (se side 18, gem indstillinger). For motorstyring: Tryk på den tilsvarende nummer knap indtil rammen har nået sin endelige holdning

- Knap 1 = læse og siddestilling
- Knap 2 = Hævet benstilling
- Knap 3 = Afslapnings position
- Knap 4 = Lys til/fra (niveau 3/10 min) valgfri
- Knap 5 = Stikdåse til/fra , valgfri
- Knap 6 = Elektrisk varmedunk til/fra (niveau 3/15 minutes), valgfri

6 Menuoversigt

Lattoflex fjernbetjeningen kombinerer kontrol af de motoriske justeringer og alle installerede Lattoflex komponenter i en enkelt styreenhed. De forskellige niveauer, der vises i figur 6 vises på fjernbetjeningen, afhængigt af de installerede drev og funktion komponenter.

Skift mellem niveauerne: ved gentagne gange at trykke på knappen skift menu

Retur til justering af motor niveauet: ved at trykke kortvarigt på R-knappen (reset)

Fjernbetjeningen tændes , når den flyttes, eller når der trykkes på en knap. Lattoflex logoet vises altid først, efterfulgt af motor justering.

Orienteringslyst, stikdåse og elektrisk varmedunk fås som tilbehør. Kontakt venligst din Lattoflex forhandler.

Justering af indstillinger og hvordan de gemmes

Menu knappen kører i en cyklus gennem de forskellige funktioner og indstillingsmenuen. Får at nå den ønskede funktion, skal du blot vælge det element, der skal indstilles med "højre" eller "venstre" knap.

Derefter justere indstillingen med op- og ned- knapperne.

I hvert menuniveau kan du gå til visningen hukommelse ved blot at trykke på "højre"



For at gøre dette, skal du holde en af de seks komfort knapper nede i to sekunder i hukommelses tilstand.

Den valgte knap blinker på skærmen for at bekræfte.

Eksempel : justering af ramme.

Brug "højre" og "venstre" piletast til at vælge den

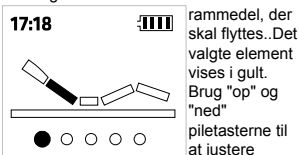

rammedelen. Tryk på knappen indtil motorerne har nået den ønskede position. Tryk og hold på R-tasten for at alle motorer bevæger sig på samme tid til den flade position.

Nødsænkning

I tilfælde af strømsvigt , kan motorerne tilpasses den flade position med knappen på nødsænkningen blok.

I dette tilfælde, bevæger motorerne sig meget langsomt, og én efter én.

Bemærk venligst, at nødsænkningfunktionen næsten aflader batterierne helt, så de skal udskiftes bagefter (2 x 9 VE blok)

Sikkerhedsinstruktioner

Man må ikke kravle på senge rammen, når den er ved at blive justeret og når den bliver hævet. Rammen er konstrueret således, at det normalt ikke indebærer nogen risiko for at blive klemt eller knust under drift. Alligevel skal du sørge for, at der ikke er nogen personer, især ikke børn, som er under rammen eller i stand til at nå ind i mekanismen, når rammen hæves eller sænkes. Lattoflex 292-295, 392-395 og alle tilsvarende modeller er er indlagte rammer til sengestel. De er kun beregnet til brug i henhold til betingelserne i denne vejledning. Sørg for, at kablerne aldrig er fastspændt, placeret over skarpe kanter eller knuses mellem bevægelige dele af sengerammen. Brug kun originale reservedele til at erstatte beskadigede dele.

Risiko for skader ved at afkorte støtte bjælker, stivere eller ved demontering af vedhæftede dele. Der må ikke opbevares nogle ting under sengerammen. Sengetøj kan især blive beskadiget af motorerne.

Rengøring og pleje

Din Lattoflex senge ramme har ikke brug for nogen særlig pleje. Den skal blot tørres af med en fugtig klud af og til. Undlad venligst at bruge nogen opløsningsmidler, rens benzín eller eventuelle ætsende eller skurende rengøringsmidler. Tag altid net ledningen ud af stikkontakten under rengøring. Brug silikone til at behandle enhver støj som kommer fra den kørende overflade af glidefunktionen eller plastik båndene. Du må under ingen omstændigheder bruge olier eller fedtstoffer.

Indstillingerne i fjernbetjeningen

- 7 Alle funktioner og parametre for fjernbetjeningen kan justeres og tilpasses efter behov. Når du læser disse instruktioner, se illustrationerne på den bagerste fold-ud side.

Figur 1 og 2 :

Lysstyrken i displayet og tastatur belysningen kan justeres i 6 niveauer

Figur 3 :

Indstil klokkeslæt og dato. For at komme til indstillinger, tryk på the menu knappen, og gøres igen efter alle indstillinger er blevet justeret. Brug de 4 piletaster for at justere alle indstillinger. Tryk derefter på menu knappen igen.

Figur 4 :

Børnesikring. For at aktivere og deaktivere, skal du trykke på menu knappen i mindst 10 sekunder. Låse symbolet viser statusen på displayet.

Figur 5 :

Teach in/out : Efter at have trykket på menu knappen brug derefter den "højre" eller "venstre" piletast for at vælge de følgende funktioner: Search (Søg) (Lær ny enhed), Remove (Fjern) (fjerne en enhed efter indlæring) eller Exit (Afslut) (for at afslutte indlæring /og forlade denne). Vælg de ønskede funktioner med menu knappen og følg instruktionerne på displayet.

Teach-in (undervisning) af motor rammen: se side 16.

Indlæring af stikkåsemodtageren: Vælg Search (søg) med menu knappen, justere kodningskontakten på stikkåsen til POS B (teach-in), Vælg den ønskede kanal på modtageren og tryk på knappen MENU for at bekræfte. Som standard er den næste tilgængelige kanal valgt (max. 6). Sæt kodnings kontakten på stikkåsen bagpå til POS A (operation/funktion). Dermed er opstart er fuldført . Se også separat vejledning.

Figur 6 :

For at nulstille fjernbetjeningen til fabriksindstillingerne , skal du gøre følgende : trykke på menu knappen og bekræft den næste forespørgsel med Yes. Teach in procedure skal nu gentages for alle enheder, se side 4, undervisning af fjernbetjening.

Uden illustration : test

Dette punkt indeholder nogen relevante funktioner.

Figur 7 :

Info : Dette viser softwaren status og serienummer. Du bør have disse oplysninger klar , når du foretager tekniske spørgsmål.

Fejlfinding

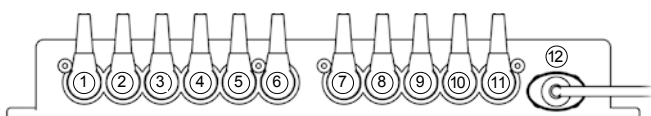

- | | |
|-----------------|---------------------------------------|
| ○ 1 Hovede | ○ 7 Varmedunk |
| ○ 2 Ryg | ○ 8 Synkron kabel / kabel håndkontakt |
| ○ 3 Lår | ○ 9 Nødsæknings blok |
| ○ 4 Læg | ○ 10 Massage |
| ○ 5 Krop tilt | ○ 11 Orienterings lys |
| ○ 6 Lændestøtte | ○ 12 Netledning |

Rammen reagerer ikke	
Årsag	Løsning
Netstik afbrudt/netledning afbrudt	Tilslut netstikket/check stik tilslutningen p hovede kontakten.
Stikkontakt uden strøm	Tjek relæet
Fjernbetjening er gået i kludder. Fjernbetjeningen er ikke i undervisnings status ontrollen er overophedet pga. vedvarende brug. Under drift, lyder et bip.	Gentag inlærings processen for fjernbetjeningen (Teach In). Lad afkøle i ca. 20 min

Fjernbetjeningen reagerer ikke , ingen skærm eller tastatur belysning	
Årsag	Løsning
Batterierne er flade	Skift batterierne, 3 x AAA.
Batterierne er sat i forkert	Fjern batterierne, og indsæt dem korrekt. Check ? og - . Se mærkning på batterierne
Fjernbetjening er deaktiveret	Fjern et batteri og sæt det i igen.
Fjernbetjening er deaktiveret	Udskift fjernbetjeningen.

20

En af motorene viker ikke	
Årsag	Løsning
Motoren kan ikke vælges fra fjernbetjeningen	Gentag indlærings processen for fjernbetjeningen (Teach In).
Stikket er ikke indsat korrekt i stikkontakten/ er afbrudt	Indsæt stik, så længe det kan fungere
En af motorene er overophedet pga. vedvarende brug.	Lad afkøle i ca. 20 min
Et af stikkene på styreenheden er defekt	Tilslut motoren til et andet stik. Se stik anvisning til venstre. Brug fjernbetjeningen til at vælge den tilsvarende rammepart og test motoren.
Motoren er defekt	Udskift motoren

Nødsæknings blok reagere ikke	
Årsag	Løsning
Nødsæknings blok stikket er ikke sat i korrekt i stikkåsen	Indsæt stik i stikkåse 9, så længe som det kan fungere.
Batterierne i nødsæknings blokken er flade	Skift batterierne 2 X 9 Volts (6LR61)

Ingen sænkning af ryg og / eller låre motor	
Årsag	Løsning
Ramme kolliderer med modstand og slukkes ved sikringen	Hæv motorer og fjern modstand

Info

17:18		
RFID:	7A127	
FW-Rev:	1.0.DRC4-SSM	
DBG1:	01038202 00000000	
DBG2:	00000000 00000020	
DBG3:	00000000 00000020	
DBG4:	00000000 00000020	
DBG5:	00000000 00000020	
Time:	14.52.09	
Info		

Hvis du ikke kan løse problemet, venligst kontakt din Lattoflex forhandler. Hvis fjernbetjeningen stadig virker, kan det hjælpe at sende system daterne til Lattoflex. Disse kan findes på "Info" skærmen under menuen "Settings". Hvis det er muligt, sende et billede af skærmens indhold. Hvis disse oplysninger vil hjælpe med fejlanalyse.

21

lattoflex

Technische Daten

Die Motoren arbeiten mit einer Sicherheits-Kleinspannung von max. 29 V DC.	
Netzanschluss	100V – 230V, 50Hz bis 60Hz (Einphasen-Wechselstrom), max. 2,0 A
Einschaltdauer	bei maximaler Dauerlast 2min „ON“ – 18min „OFF“
Schutzklasse	IP20
Notabsenkung	2 Batterien 9V E Block
Standby	ca. 0,8 Watt
Anschlussmöglichkeiten	6 Motoren, elektrische Warmflasche, Massagesystem, LED-Unterbettbeleuchtung, Kabelhandschalter, Synchronkabel, Notabsenkungsblock
Funk-Fernbedienung	
Stromversorgung	3 Batterien 1,5V AAA, alternativ sind Akkus 1,2V einsetzbar
Funk-Frequenz	2,4 Ghz, bidirektionale Verbindung nach EN 30440-1 V1.6.1 und EN300440-2 V1.4.1, Sendeleistung <1mW
LED-Taschenlampe	0,1 Watt
Bedienbare Empfänger	Motorrahmen, max. 6 Steckdoseneempfänger
Die Produkte enthalten einen Funksender und dürfen nur im Geltungsbereich der EN 300440 betrieben werden. Ggf. sind regionale Bestimmungen einzuhalten.	

Technical Data

The motors work with safe low voltage of max. 29V DC.	
Mains connection	100V – 230V, 50Hz to 60Hz (single phase alternating current), max. 2.0 A
Switch-on period	2 min ON at maximum continuous load, 18 min OFF
Protection class	IP20
Emergency lowering	2 x 9V E-block batteries
Standby	approx. 0.8 W
Possible connections	6 motors, electrical hot water bottle, massage system, LED underbed lighting, cable hand switch, synchronous cable, emergency lowering block
Radio remote control	
Power supply	3 x 1.5V AAA batteries or 1.2V rechargeable batteries
Radio frequency	2.4 Ghz, bidirectional connection as per EN 30440-1 V1.6.1 and EN300440-2 V1.4.1, transmitting power <1mW
LED torch	0.1 W
Operable receiver	motor frame, max. 6-socket receiver
The products are fitted with a radio transmitter and may only be operated within the scope of EN 300440. Regional regulations must be heeded where applicable.	

Tekniske Data

Motorene arbejder med sikker lav spænding på max. 29V DC.	
Nettilslutning	100 V – 230 V, 50 Hz à 60Hz (enfaset vekselstrøm), 2,0 A maximum
Tænde periode	2 min ON ved maksimal vedvarende belastning , 18 min OFF
Beskyttelsesklasse	IP20
Nødsænkning	2 x 9V E- blok batterier
Standby	Ca. 0,8 Watt
Mulige tilslutninger	6 motorer , elektriske varmedunk , massagesystem , LED orienterings belysning, kabel hånd kontakt, synkron kabel , nødsænknings blok
Radio fjernbetjening	
Stromforsyning	3 piles de 1,5 Volts AAA, l'utilisation d'accumulateurs de 1,2 Volts est possible en alternative
Radiofrekvens	2,4 Ghz, connexion bidirectionnelle selon EN 30440-1 V1.6.1 et EN 300440-2 V1.4.1, puissance d'émission < à 1 mW
LED lommelygte	0,1 Watt
Tilgængelig modtager	motor ramme , max. 6 socket -modtager
Produkterne er udstyret med en radiosender og må kun anvendes inden for rammerne af EN 300440. Regionale forskrifter skal overholdes hvor det er relevant.	

6 Menüebenen – Menu levels – Menu niveauer

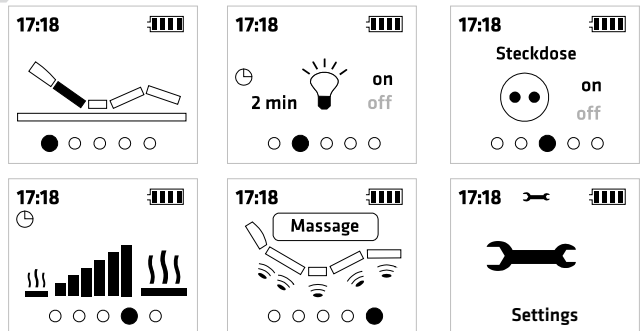

7 Einstellmenü – Setting Menu – Indstillings Menu

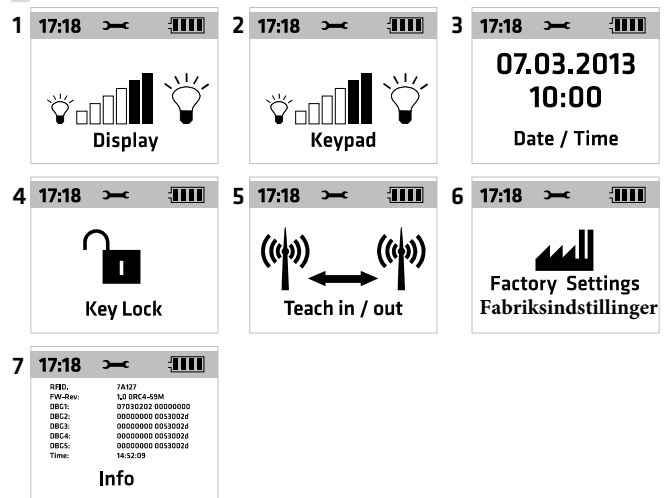

Thomas GmbH+Co. Sitz- und Liegemöbel KG · Postfach 1464 · D-27424 Bremervörde
Tel. + 49 (0) 4761/979-0 · Fax + 49 (0) 4761/979-161 · E-Mail: info@lattoflex.com

www.lattoflex.com