

OLYMPUS

DIGITAL STEMMEOPTAGER

DM-720

BRUGSANVISNING

Kom godt i gang

1

Optagelse

2

Gengivelse

3

Menu

4

Brug med en pc

5

Øvrige oplysninger

6

Tak for dit køb af en Olympus digital stemmeoptager.
Yderligere oplysninger om korrekt og sikker brug af produktet findes i denne brugervejledning.
Gem betjeningsvejledningen til senere brug.

Vi anbefaler, at du afprøver optagefunktionen og lydstyrken, før du bruger enheden for at sikre en vellykket optagelse.



DA

Indholdsfortegnelse

Delenes navne	4
Optager	4
Skærm	5

1 Kom godt i gang

Opsætning	8
Isættelse af batteriet	9
Tænd for optageren	10
Valg af batteriindstillinger	10
Indstilling af tid/dato	11
Indstilling af talevejledning	11
Oppladning af batteriet	12
Oppladning af batteriet ved tilslutning til en pc's USB-stik	12
Oppladning af batteriet ved at tilslutte det til en AC-adapter med en USB-tilslutning (model A514; ekstraudstyr)	13
Batterier	15
Indsætning/fjernelse af et microSD-kort	17
Indsætning af et microSD-kort	17
Fjernelse af et microSD-kort	18
Forebyggelse af tilfældig brug	19
Indstilling af HOLD-funktionen	19
Deaktivering af HOLD-funktionen	19
Slå strømmen FRA	20
Funktioner på skærmen [Hovedmenu]	21
Valg af funktion	21
Valg af mapper og filer	22
På sætning af holderklemme (CL4)	24

2 Optagelse

Optagelse	25
Grundlæggende optageprocedure	25
Pause/ genoptage optagelsen	27
Hurtig kontrol af en optagelse	27
Overvågning under optagelse	28
Valg af den automatiske optageindstilling [Opta.situat.]	29
Indstilling af optagesituationen	29
Optagelse med eksternt mikrofon	32
Optagelse fra en anden tilsluttet enhed	33
Optagelse af lyd fra en anden enhed med optageren	33
Optagelse af lyd fra optageren på en anden enhed	33

3 Gengivelse

Gengivelse	34
Grundlæggende afspilningsprocedure	34
Hurtig fremspoling	35
Tilbagespoling	35
Springe til starten af en fil	36
Gengivelse gennem hovedtelefonerne	37
Valg af den automatiske afspilningsfunktion [Gengivesitua.]	39
Ændring af afspilningshastighed	41
ABC-gentagelse af afspilning	42
Indeksmarkering/midlertidige markeringer	45
Sådan skrives en indeksmarkering/midlertidig markering	45
Sletning af en indeksmarkering/midlertidig markering	45
Kalendersøgning	46
Sletning af filer/mapper	47
Sletning af filer	47
Sletning af en mappe	48

4 Menu

Indstilling af menuemner	49
Grundlæggende betjening	49
Filmenu [Filmenu]	52
Udtrækning af dele med tale fra filer [Stemmedetekt.]	52
Sådan forbygges tilfældig sletning af fil [Fillås]	52
Sortering af filer [Sorter efter]	52
Flytning/kopiering af filer [Flyt/kopier]	53
Opdeling af filer [Fildeling]	53
Delvis sletning af filer [Delvis slet]	53
Visning af fil- eller mappeoplysninger [Egenskab]	53
Optagemenu [Optagemenu]	54
Valg af optageniveau [Optageniveau]	54
Indstilling af optagetilstand [Optagefunktion]	55
Valg af mikrofonens retningsindstilling [Zoommikrofon]	55
Reducering af støj under optagelse [Low Cut Filter]	56
Valg af systemet med tre mikrofoner [Mikr. valg]	56
Stemmeaktiveret optagefunktion [VCVA]	57
Stemmesynkroniseret optagefunktion [V-Synk. Opt.]	58
Indstilling af timeroptagelse [Timeropt.]	59

Indholdsfortegnelse

Gengivemenu [Gengivemenu]	60
Overspringning af ikke-stemmelede under gengivelse [Afsp. stemme]	60
Ellers gentagne gange mellem normal og lydløs afspilning [Skyggevirkning].....	60
Reducering af støj under afspilning [Støjannul.].....	61
Justering af dele med lav lydstyrke under afspilning [Stemmebalance]	61
Valg af afspilningsfunktioner [Gengivefunkt.].....	62
Ændring af musikkens lyd kvalitet [Equalizer]	63
Indstilling af interval, der springes over [Springinterval].....	63
LCD/lydmenu [LCD/lydmenu]	65
Indstilling af baggrundsbelysning [Belysning]	65
Justering af kontrasten [Kontrast]	65
Indstilling af LED-indikatoren [LED].....	65
Slå biplyd Til/fra [Biplyd]	65
Ændring af skærmens sprog [Sprog (Lang)].....	65
Indstilling af talevejledning [Talevejledning]	66
Automatisk gengivelse af filernes begyndelse [Intro Play]	66
Valg af højttalerudgang [Højttaler]	66
Enhedsmenu [Maskinens menu]	67
Valg af optagemedie [Hukomm.valg].....	67
Indstilling af energisparefunktion [Strømspare].....	67
Indstilling af batteritype [Batteri]	67
Indstilling af tid/dato [Tid & dato]	68
Indstilling af USB-tilslutning [USB indstill.]	69
Gendannelse af standardindstillinger [Nulstil]	69
Formatering af et optagemedie [Formater]	70
Sådan tjekkes oplysninger om optagemediet [Hukomm.info].....	70
Sådan tjekkes oplysninger om stemmeoptageren [Systeminfo.]	70
Udtrækning af dele med tale fra filer [Stemmedetekt.]..	71
Flytning/kopiering af filer [Flyt/kopier].....	73
Opdeling af filer [Fildeling]	76
Delvis sletning af filer [Delvis slet]	78
Indstilling af timeroptagelse [Timeropt.]	80
Indstilling af talevejledning [Talevejledning]	84
Indstilling af USB-tilslutning [USB indstill.]	86
Formatering af et optagemedie [Formater]	88

5 Brug med en pc

Driftsmiljø for pc.....	90
Tilslut/frakobl til/fra pc.....	92
Tilslutning af stemmeoptageren til en pc	92
Frakobling af stemmeoptageren fra en pc	94
Overførsel af filer til en pc	95

6 Øvrige oplysninger

Liste over alarmmeddelelser	97
Fejlfinding	99
Vedligeholdelse af optageren.....	102
Tilbehør (ekstraudstyr)	103
Oplysninger om copyrights og varemærker.....	104
Sikkerhedsregler	105
Specifikationer	110

Symboler i denne vejledning

BEMÆRK

Beskriver foranstaltninger og handlinger, der skal undgås under brug af stemmeoptageren.

TIP

Beskriver nyttige oplysninger og tips, som hjælper til, at du får mest muligt ud af stemmeoptageren.



Angiver referencesider, der beskriver detaljer eller relateret information.

Delenes navne

Optager

Delenes navne

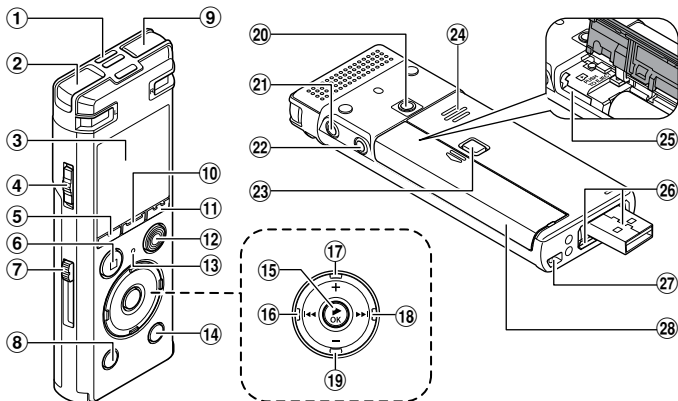

- ① Indbygget centermikrofon
- ② Indbygget stereomikrofon (V)
- ③ Skærm
- ④ POWER/HOLD-kontakt
- ⑤ F1-knap
- ⑥ STOP-knap (■)
- ⑦ USB-stik med skydekontakt
- ⑧ ERASE-knap
- ⑨ Indbygget stereomikrofon (H)
- ⑩ MENU/SCENE-knap
- ⑪ F2-knap
- ⑫ REC-knap (optag) (●)
- ⑬ LED-indikatorlys (LED)
- ⑭ LIST-knap
- ⑮ ►OK-knap
- ⑯ ◀◀-knap
- ⑰ Knappen +
- ⑱ ▶▶-knap
- ⑲ Knappen –
- ⑳ Monteringshul til fastgøring
- ㉑ Stik til hovedtelefoner (🎧)
- ㉒ Mikrofonstik (🎤)
- ㉓ Låseknap til batteri/kortdæksel
- ㉔ Indbygget højttaler
- ㉕ Åbning til microSD-kort
- ㉖ USB-stik/dæksel til USB-stik (kan trækkes tilbage)
- ㉗ Remholder
- ㉘ Batteri/kortdæksel

Skærm

■ Funktionen [Optager]

Mappeliste

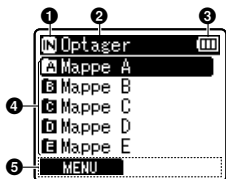

Filliste

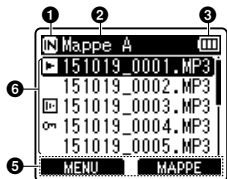

Filvisning

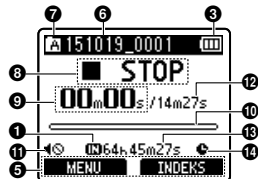

1 Indikator for optagemedie

[N]: Indbygget hukommelse

[M]: microSD-kort

2 Navn på aktuell mappe

3 Batteriindikator

4 Mappenavn

5 Visning af vejledning for funktionsknapper

6 Filnavn

[▶]: Afspilningsindikator

[□]: Stemmedetekt.

[◻]: Indikator for fillås

7 Mapeindikator

8 Stemmeoptager-statusindikator

[□]: Optageindikator

[◻]: Indikator for pause i optagefunktion

[■]: Stopindikator

[▶]: Afspilningsindikator

[▶]: Indikator for hurtig afspilning

[▶]: Indikator for langsom afspilning

[▶]: Indikator for hurtig fremspoling

[◀]: Indikator for hurtig tilbagespoling

9 Forløbet optagetid (i optagefunktion), afspilningstid (i gengivefunktion)

10 Niveaumåler (i optagefunktion), indikator for den aktuelle afspilningsposition (i gengivefunktion)

11 Indikator for højttaler fra (🔊)

12 Fillængde

13 Mulig resterende optagetid

14 Indikator for timeroptagelse (📌)

■ Funktionen [Musik]

Listevisning ①

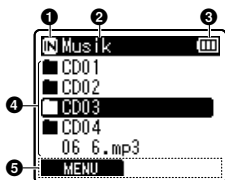

Når mappen indeholder filer og mapper

Listevisning ②

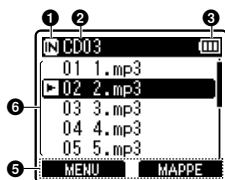

Når mappen kun indeholder filer

Filvisning

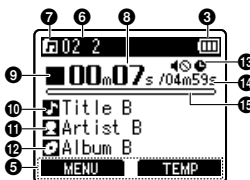

① Indikator for optagemedie

- [📀]: Indbygget hukommelse
- [💾]: microSD-kort

② Navn på aktuel mappe

③

③ Batteriindikator

④ Mappenavn eller filnavn

⑤ Visning af vejledning for funktionsknapper

⑥ Filnavn

- [▶]: Afspilningsindikator
- [🔊]: Indikator for fillås

⑦ Mapeindikator

⑧ Forløbet afspilningstid

⑨ Stemmeoptager-statusindikator

- [■]: Stopindikator
- [▶]: Afspilningsindikator
- [▶]: Indikator for hurtig afspilning
- [▶]: Indikator for langsom afspilning
- [▶▶]: Indikator for hurtig fremspoling
- [◀◀]: Indikator for hurtig tilbagespoling

⑩ Musiktitel

⑪ Kunstnernavn

⑫ Albummets navn

⑬ Indikator for højttaler fra (🔊), indikator for timeroptagelse (🕒)

⑭ Fillængde

⑮ Indikator for den aktuelle afspilningsposition

Skærm

TIP

- Hvis du trykker på **STOP**-knappen (■) og holder den nede, mens stemmeoptageren er i stoptilstand, vises indstillingerne for **[Tid & dato]** og **[Resterende]** (mængden af mulig, resterende optagetid). Hvis aktuel dato/tid er angivet forkert, skal du se **“Indstilling af tid/dato [Tid & dato]”** (s. 68).

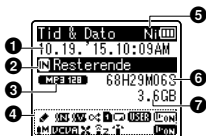

- 1** **Aktuel dato og klokkeslæt**
- 2** **Indikator for optagemedie**
- 3** **Indikator for optageformat**
- 4** **Visningsområde for indikator**

[🔋]: Gengivesituat.
[🔋CONF]: Optagesituation
[🔋NI]: Støjannulering
[🔋V]: Stemmebalance
[🔋OC]: Vilkårlig
[🔋I]: Gengiveområde
[🔋C]: Gentag

[🔋USER]: Equalizer
[🔋P]: Afspil stemme
[🔋M]: Optageniveau
[🔋VCVA]: VCVA
[🔋SYN]: V-synkronisering Opt.
[🔋L]: Low Cut Filter
[🔋Z]: Zoommikrofon
[🔋Mikr]: Mikr. valg
[🔋D]: Stemmedetektion

5 **Batteriindikator**

[🔋NI]: Ni-MH
[🔋A]: Alkaline

6 **Mulig optagetid**

7 **Fri plads til rådighed**

Kom godt i gang

Opsætning

1

Opsætning

Efter stemmeoptageren er udpakket kan du gøre den klar til brug ved at følge trinnene nedenfor.

Kom godt
i gang **1**

Isættelse af batteriet

Kom godt
i gang **2**

Tænd for optageren

Kom godt
i gang **3**

Valg af batteriindstillinger

Vælg en batteriindstilling, der passer med det indsatte batteri. Vælg indstillingen for et genopladeligt Nikkel Metal Hydrid batteri eller indstillingen for et alkalisk batteri.

Kom godt
i gang **4**

Indstilling af tid/dato

Indstil stemmeoptagerens ur, så det kan bruges til filstyring.

Kom godt
i gang **5**

Indstilling af talevejledning

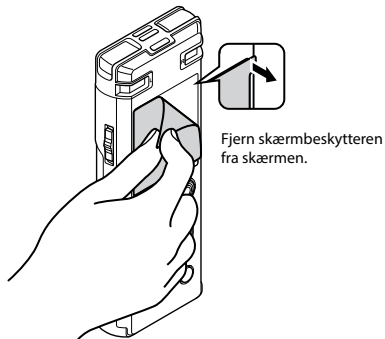

Isættelse af batteriet

Inden du bruger stemmeoptageren skal du indsætte batteriet i stemmeoptagerens batterirum.

- 1 Tryk og hold batteri/kortdækslets låseknop nede, og skub derefter til batteri/kortdækslet, så det åbner.**

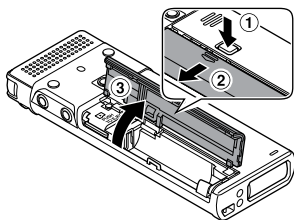

- 3 Skub batteri/kortdækslet på plads til det er helt lukket.**

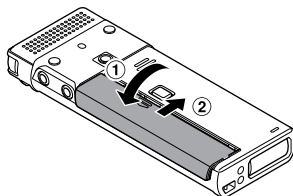

- 2 Sæt et AAA-batteri i; og sørg for, at den positive og den negative pol vender rigtigt.**

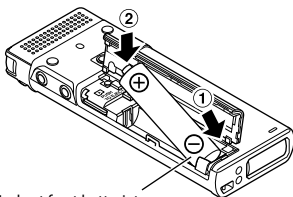

Indsæt først batteriets negative pol

Tænd for optageren

- 1 Skub **POWER/HOLD**-kontakten i pilens retning, mens stemmeoptageren er slukket.

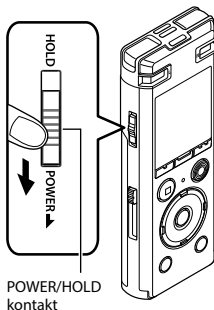

Valg af batteriindstillinger

- 1 Tryk på knappen **+** eller **-** for at vælge den type batteri, som du har sat i.

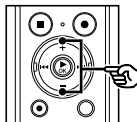

[Ni-MH]

Vælges, hvis du indsætter et genopladeligt Olympus Nikkel Metal Hydrid batteri (model BR404).

[Alkaline]

Vælges, hvis du indsætter et alkalisk batteri.

- 2 Tryk på knappen **►OK** for at fuldføre indstillingen.

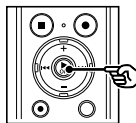

BEMÆRK

- Se "**Indstilling af tid/dato**", hvis der vises en tidsvisning med blinkende markør i timefeltet på skærmen, efter batteriet er blevet sat i (s. 11).

Indstilling af tid/dato

- 1 Tryk på knappen ►► eller ◀◀ for at vælge den funktion, du vil indstille.

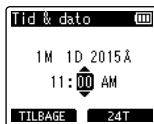
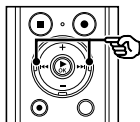

- 2 Tryk på knappen + eller - for at ændre tallet.

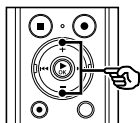

- Hvis du vil ændre indstillingen for en anden funktion, skal du trykke på knappen ►► eller ◀◀ for at flytte den blinkende markør, og derefter trykke på knappen + eller - for at ændre tallet.

- 3 Tryk på knappen ►OK for at fuldføre indstillingen.

TIP

- Du kan trykke på knappen ►OK under indstillingsproceduren for at indstille funktionerne, du har indtastet, og starte uret.
- Du kan ændre urets visningsformat. Se "Indstilling af tid/dato [Tid & dato]" (s. 68) for proceduren.

Indstilling af talevejledning

Når denne funktion er i brug, fortæller en stemme optagerens funktionstilstande.

- 1 Tryk på knappen + eller - for at vælge [Til] eller [Fra].

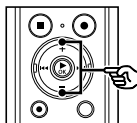

[Til]

Talevejledning bliver aktiveret.

[Fra]

Talevejledning bliver deaktiveret.

- 2 Tryk på knappen ►OK for at fuldføre indstillingen.

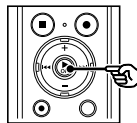

TIP

- [Til/Fra], [Hastighed] og [Volumen] kan indstilles for talevejledningen. Se "Indstilling af talevejledning [Talevejledning]" (s. 84) for oplysninger om proceduren.

Opladning af batteriet

1

Opladning af batteriet

Opladning af batteriet ved tilslutning til en pc's USB-stik

BEMÆRK

- Inden du oplader batteriet, skal du indsætte det medfølgende genopladelige batteri og indstille [Batteri] til [Ni-MH] (s. 9, s. 10).

1 Start pc'en.

2 Skub USB-stikkets skydekontakt i pilens retning.

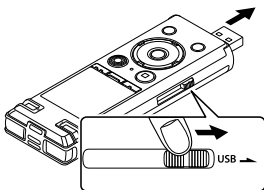

- USB-stikket kommer frem. USB-stikkets dæsel opbevares inde i stemmeoptageren.

3 Efter du har sikret dig, at stemmeoptageren er stoppet, skal du tilslutte USB-stikket til en USB-port på pc'en.

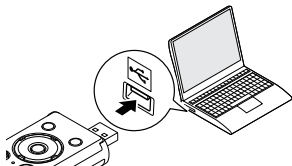

4 Tryk på knappen ►OK for at starte opladning af batteriet.

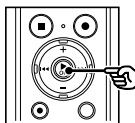

- Når [Batteri] (s. 67) er indstillet til [Ni-MH], vises [Tryk OK for at lade op] på skærmen. Tryk på knappen ►OK mens meddelelsen blinker.

5 Opladningen er færdig når batteriindikatoren skifter til .

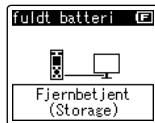

Opladningstid: ca. 3 timer*

- * Den omtrentlige tid, det tager at oplade et helt afladet batteri ved stuetemperatur. Batteriets opladningstid afhænger af den resterende strøm og batteriets tilstand.

Opladning af batteriet

Opladning af batteriet ved at tilslutte det til en AC-adapter med en USB-tilslutning (model A514; ekstraudstyr)

1

Opladning af batteriet

BEMÆRK

- Vælg [**AC adapter**] for indstilling af USB-tilslutningen, inden AC-adapteren tilsluttes (s. 86).
- Inden du oplader batteriet, skal du indsætte det medfølgende genopladelige batteri og indstille [**Batteri**] til [**Ni-MH**] (s. 9, s. 10).
- Brug kun den medfølgende Olympus AC-adapter, model (A514), til tilslutning via USB.

- 1 Efter du har sikret dig, at stemmeoptageren er stoppet, skal du tilslutte USB-stikket til AC-adapteren.

Til USB-stik på AC-adapter (model A514)

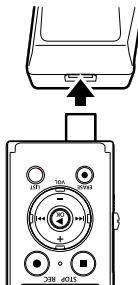

- 2 Tilslut AC-adapteren til en stikkontakt.

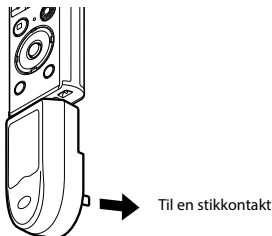

- 3 Tryk på knappen ►OK for at starte opladningen.

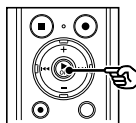

- Når [**Batteri**] (s. 67) er indstillet til [**Ni-MH**], vises [**Tryk OK for at lade op**] på skærmen. Tryk på knappen ►OK mens meddelelsen blinker.

4 Opladningen er færdig, når batteriindikatoren skifter til [fuldt batteri].

Opladning i slukket tilstand



Vises når batteriet er fuldt opladet

Opladning i tændt tilstand





BEMÆRK

- Forsøg aldrig at oplade et alkalisk batteri, et lithiumbatteri eller andre primære knapbatterier. Lækage af væske eller overophedning kan forårsage funktionsfejl på optageren.
- Pc'en skal være tændt for at kunne oplade batteriet med USB-stikket. Du kan ikke oplade batteriet, når pc'en er slukket, hvis pc'en er i standby, i dvaletilstand eller i automatisk strømstyringstilstand.
- Brug ikke en USB-hub, når du oplader batteriet ved at tilslutte det til pc'en.
- Du kan ikke oplade batteriet, hvis [C]^{*1} eller [H]^{*2} blinker. Oplad batteriet i en omgivende temperatur på mellem 5 og 35 °C.
 - *1 [C] Den omgivende temperatur er for lav.
 - *2 [H] Den omgivende temperatur er for høj
- Hvis batteriets levetid er bemærkelsesværdigt kort efter en fuld opladning, skal batteriet udskiftes med et nyt.
- Indsæt USB-stikket således, at det sidder helt i bund. Optageren vil ikke fungere normalt, hvis forbindelsen ikke udføres korrekt.
- Brug kun et USB-forlængerkabel, der er kompatibelt med Olympus. Funktionen garanteres ikke, hvis der bruges et kabel fra anden producent. Brug kun USB-forlængerkablet fra Olympus med stemmeoptageren, og brug det ikke, hvis der bruges et produkt fra en anden producent.
- For at kunne oplade et batteri med [USB indstill.] indstillet til [Composite], skal [USB tilslutn.] indstilles til [Valgfri] inden opladningen. Når du vælger [AC adapter] for [USB tilslutn.] kan du oplade batteriet (s. 86).

Batteriindikator

Efterhånden som batteriet aflades, ændres batteriindikatoren på skærmen som følger:



- [] angiver, at der kun er lidt batteristrøm tilbage. Oplad batteriet eller udskift det med et nyt. Når batteriet er afladet, vises [] og [**Batteri svagt**], og funktionen afbrydes.

Genopladelige batterier

Læs oplysningerne nedenfor omhyggeligt når du bruger et genopladeligt Nikkel Metal Hybrid batteri (model BR404).

■ Afladning

Genopladelige batterier aflades når de ikke er i brug. Sørg for at oplade batteriet inden brug.

■ Brugstemperatur

Genopladelige batterier er kemikaliebaserede produkter. Deres funktion kan variere, også selvom de bruges inden for den anbefalede brugstemperatur. Denne variation er normal.

■ Anbefalede temperaturområder

Når du tænder for stemmeoptageren:
0 til 42 °C

Under opladning: 5 til 35 °C

Ved opbevaring over længere tid:
-20 til 30 °C

Brug af et genopladeligt batteri uden for de ovenstående temperaturområder kan medføre en forringelse af batteriets funktion eller levetid. Når stemmeoptageren ikke er i brug i en længere periode, skal det genopladelige batteri fjernes inden stemmeoptageren lægges væk til opbevaring, for at undgå lækage af væske og rust.

BEMÆRK

- På grund af deres opbygning er det muligt, at genopladelige Nikkel Metal Hybrid batterier, nye batterier og batterier, der ikke har været brugt i en længere periode (en måned eller mere, muligvis ikke oplades helt. Batteriet skulle oplades helt efter opladning og afladning op til tre gange.
- Bortskaf altid genopladelige batterier iht. myndighedernes foreskrevne regler. Inden genopladelige batterier, der ikke er helt afladte, bortskaffes, skal du sørge for, at de ikke kan kortsluttes, eksempelvis ved at isolere deres terminaler med tape.
- Når du køber genopladelige batterier, skal du altid vælge modellen BR404 nikkelmetalhydridbatteri. Funktionen garanteres ikke, hvis der bruges et batteri fra en anden producent.
- Brugstiden for et genopladeligt nikkelmetalhydridbatteri, der har været anvendt gentagne gange, vil være reduceret pga. batteriets forringelse (s. 112).

Forholdsregler ved håndtering af batterier

- Stemmeoptageren understøtter ikke mangan-batterier.
- Slå altid strømmen fra, inden batteriet udskiftes. Hvis batteriet fjernes, mens stemmeoptageren optager eller udfører en handling, som f.eks. at slette en fil, kan det beskadige filer.
- Hvis batterierne fjernes fra stemmeoptageren, vises skærmen **[Tid & dato]** automatisk, når der tændes for strømmen. Se "**Indstilling af tid/dato [Tid & dato]**" (☞ s. 68) for proceduren.
- Når stemmeoptageren ikke er i brug i en længere periode, skal batteriet altid fjernes, inden stemmeoptageren lægges væk til opbevaring.
- Batteriet skal altid udskiftes med et AAA alkalisk tørcelebatteri eller et genopladeligt Olympus nikkelmetalhydridbatteri (model BR404).
- Selvom batteriindikatoren er **[]**, kan gengivelse med den indbyggede højttaler ved bestemte lydstyrker resultere i et fald i batteriets udgangsspænding og få stemmeoptageren til at nulstille. I så tilfælde skal lydstyrken reduceres.
- Batteriindikatoren skelner muligvis mellem, når den interne hukommelse og når et microSD-kort bruges.
- Batteriets brugstid reduceres, når der bruges et microSD-kort (☞ s. 112).
- Batteriets brugstid varierer afhængigt af det anvendte batteris ydeevne (☞ s. 112).
- Skærmen **[Batteri]** vises automatisk efter du har udskiftet batteriet. Du kan også bruge en menufunktion til at få vist denne skærm og indstille batteriet (☞ s. 67).

For brugere i Tyskland

Olympus har en aftale med GRS (Joint Battery Disposal Association) i Tyskland for at sikre miljøvenlig bortskaffelse af batterier.

Indsætning/fjernelse af et microSD-kort

Denne stemmeoptager har sin egen, indbyggede hukommelse, og den understøtter også standard microSD-kort (microSD, microSDHC), der sælges særskilt.

Indsætning af et microSD-kort

- 1** Åbn batteri/kortdækslet mens stemmeoptageren er i stopstilstand.

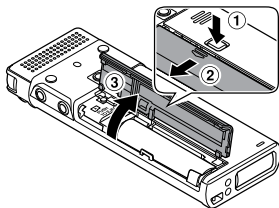

- Åbningen til microSD-kortet er bag batteri/kortdækslet.

- 2** Indsæt et microSD-kort, og sørg for, at det sidder korrekt, som vist.

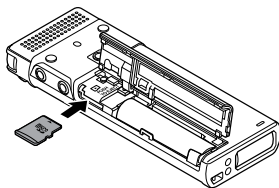

- Før microSD-kortet lige ind, så det ikke sidder skævt.
- Hvis et microSD-kort sættes forkert eller skævt i, kan det beskadige kontaktfladerne eller få kortet til at sidde fast i åbningen.
- Et microSD-kort, der ikke er helt isat (så det "klikker" på plads), kan muligvis ikke registrere data.

- 3** Luk batteri/kortdækslet.

- Skærmen til valg af optagemedie vises, efter at der er indsat et microSD-kort.

- 4** Hvis du vil optage på microSD-kortet, skal du trykke på knappen + eller – og vælge [Ja].

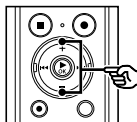

- 5** Tryk på knappen ► OK for at fuldføre indstillingen.

TIP

- Du kan også vælge den indbyggede hukommelse som optagemediet (☞ s. 67).

BEMÆRK

- Stemmeoptageren kan muligvis ikke genkende et microSD-kort, der er formateret (initialiseret) til en pc eller en anden enhed. Inden du bruger et microSD-kort, skal det altid initialiseres på stemmeoptageren (☞ s. 88).

Indsætning/fjernelse af et microSD-kort

Fjernelse af et microSD-kort

1

Indsætning/fjernelse af et microSD-kort

- 1 **Åbn batteri/kortdækslet mens stemmeoptageren er i stopstilstand.**

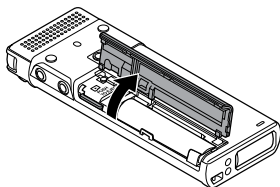

- 2 **Frigør microSD-kortet ved at trykke det ind og derefter lade det glide langsomt ud.**

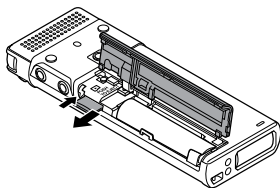

- MicroSD-kortet glider ud og stopper. Træk microSD-kortet ud med fingerspidserne.
- **[Indbygget huk. er valgt]** vises, efter du har fjernet et microSD-kort, hvis **[Hukomm.valg]** var indstillet til **[microSD kort]**.

- 3 **Luk batteri/kortdækslet.**

BEMÆRK

- MicroSD-kort kan springe ud med en vis kraft under fjernelse, hvis du knipser eller slipper kortet for hurtigt, efter du har trykket det ind.
- Afhængigt af producent og type er nogle microSD- og microSDHC-kort muligvis ikke helt kompatible med stemmeoptageren og genkendes derfor ikke korrekt.
- Kontakt vores kundesupport for oplysninger om microSD-korts kompatibilitet under test hos Olympus: <http://www.olympusamerica.com> (Nord-, Syd- og Mellemerika) <http://www.olympus-europa.com> (Europa og Oceanien)

Bemærk, at vores kundesupport vil videregive oplysninger om producenter af microSD-kort og korttyper, hvis funktion Olympus har verificeret, men Olympus garanterer ikke kortenes ydelse.

Bemærk også, at nogle kort muligvis ikke genkendes korrekt af stemmeoptageren, hvis producenten ændrer specifikationerne.

- Læs brugsanvisningen, som følger med kortet, når du bruger microSD-kort.
- Hvis et microSD-kort ikke genkendes af stemmeoptageren, kan du prøve at fjerne det og indsætte det igen for at se, om stemmeoptageren kan genkende det.
- Behandlingshastigheden kan være lav for nogle typer microSD-kort. Behandlingsdydeevnen kan også være reduceret hvis der gentagne gange skrives eller slettes data til/fra et microSD-kort. Hvis det er tilfældet, skal kortet initialiseres igen (s. 88).

Forebyggelse af tilfældig brug

Hvis du indstiller stemmeoptageren til HOLD-tilstanden, fortsætter den aktuelle funktion og knappernes funktion deaktiveres. HOLD-tilstanden er en nyttig funktion, der hjælper med at undgå tilfældig aktivering ved et tilfældigt tryk på en knap når stemmeoptageren bæres i en taske eller en lomme. Den kan også forhindre, at stemmeoptageren ved et tilfælde stoppes under optagelse.

Indstilling af HOLD-funktionen

- 1 Skub POWER/HOLD-kontakten til positionen [HOLD].

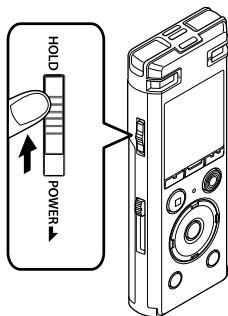

Deaktivering af HOLD-funktionen

- 1 Skub POWER/HOLD-kontakten til positionen (A), som vist nedenfor.

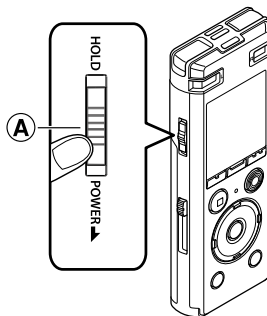

- [Stop] vises på skærmen, og optageren skifter til funktionen HOLD.

BEMÆRK

- Når der trykkes på en knap i HOLD-tilstanden, vises [Stop] på skærmen i 2 sekunder. Der sker intet andet.
- Hvis du indstiller HOLD-tilstanden under afspilning (eller optagelse), fortsættes afspilning (eller optagelse) og andre funktioner deaktiveres. (Stemmeoptageren stopper når afspilningen standser eller optagelsen stopper, eksempelvis når der ikke er mere ledig hukommelse.)

Slå strømmen FRA

Eksisterende data, funktionsindstillinger samt indstilling af ur gemmes når der slukkes for strømmen.

1

Slå strømmen FRA

- 1 Skub **POWER/HOLD**-kontakten i pilens retning i mindst et halvt sekund.

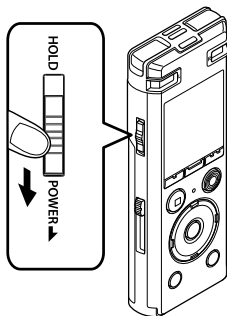

- Gengivelsens stopposition gemmes i hukommelsen, når der slukkes for strømmen.

TIP

- Hvis du slukker for strømmen når stemmeoptageren ikke er i brug, reduceres brugen af batteristrømmen.

Energisparefunktion

Når stemmeoptageren har været inaktiv i mindst 10 minutter (standardindstilling) efter den blev tændt, slukkes skærmen, og stemmeoptageren skifter automatisk til energisparefunktion (s. 67).

- Tryk på en vilkårlig knap for at afslutte energisparefunktionen.

Funktioner på skærmen [Hovedmenu]

Valg af funktion

Udover optagefunktionen har stemmeoptageren også musikafspilningsfunktioner. Vælg den ønskede funktion ved at vælge en af stemmeoptagerens funktioner.

- 1 Tryk på knappen **F1 (MENU)** for at få vist skærmen **[Hovedmenu]**, mens stemmeoptageren er i stoptilstand.



Når der er valgt **[Optager]**:

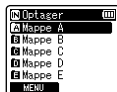

Stemmeoptageren skifter til tilstanden **[Optager]**. Der kan optages lyd med den indbyggede mikrofon. Filer, som er optaget med den indbyggede mikrofon, kan også gengives (☞ s. 25, s. 34).

- 2 Tryk på knappen **▶▶** eller **◀◀** for at vælge den ønskede funktion.

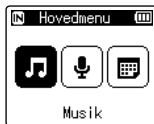
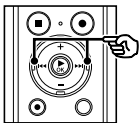

Når der er valgt **[Musik]**:



Stemmeoptageren skifter til tilstanden **[Musik]**. I denne tilstand kan du afspille musikfiler, som er blevet overført til stemmeoptageren (☞ s. 34).

- 3 Tryk på knappen **▶OK**.

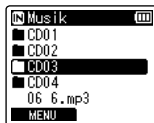
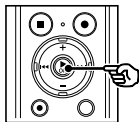

Når der er valgt **[Søg i kalender]**:

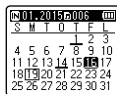

Stemmeoptageren skifter til tilstanden **[Søg i kalender]**. I denne tilstand kan du søge efter filer ved at specificere en optagedato (☞ s. 46).

Valg af mapper og filer

1

Valg af mapper og filer

Du kan vælge en anden mappe, mens stemmeoptageren er stoppet eller afspiller en fil. Se "**Overførsel af filer til en pc**" (s. 95) for en beskrivelse af stemmeoptagerens hierarkiske mappestruktur.

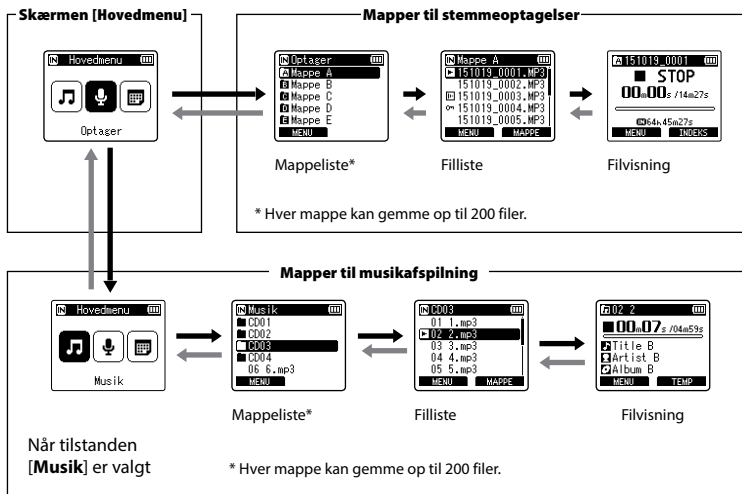

→ Frem: ► OK-knap

Hvert tryk på ►OK-knappen åbner den aktuelt valgte mappe eller fil på listen og går videre til næste (lavere) niveau i mappehieraket. Når der vises en liste kan du gøre brug af den samme funktion ved at trykke på knappen ►►.

← Tilbage: LIST-knap

Hvert tryk på LIST-knappen går tilbage til det forrige (højere) niveau i mappehieraket. Når der vises en liste kan du gøre brug af den samme funktion ved at trykke på knappen ◀◀.

TIP

- Når du navigerer gennem et mappehierarki, kan du trykke på LIST-knappen og holde den ned for at vende tilbage til filvisningen.

Knapperne + eller –

Bruges til at vælge en mappe eller fil.

Valg af mapper og filer

Skærmen [Hovedmenu]

Bruges til at vælge stemmeoptagerens tilstand (se s. 21).

Listevisning

Viser mapperne og filerne, som er optaget med stemmeoptageren.

Ved at trykke på **F2**-knappen (**MAPPE**) skiftes der til listevisningen for den næste mappe.

Filvisning

Viser oplysninger om den valgte fil.

Påsætning af holderklemme (CL4)

Stemmeoptageren kan fastgøres med en klemme til indersiden af en lomme i dit tøj, så du ikke taber den, når du har den med. Du kan også bruge klemmen som en holder, hvis du placerer stemmeoptageren på et bord i forbindelse med optagelse.

1

Påsætning af holderklemme (CL4)

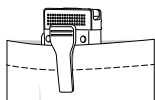

- 1 Anbring den fremspringende del af klemmen i den relevante åbning bag på stemmeoptageren.**

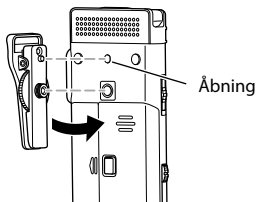

- 2 Skru klemmens skrue fast med fingrene for at fastgøre klemmen på stemmeoptageren.**

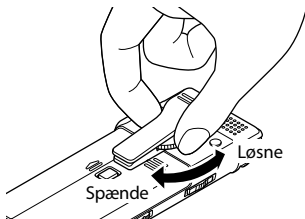

BEMÆRK

- Undgå at skruet for stramt, når klemmen sættes på stemmeoptageren. Det kan medføre skader.
- Monter aldrig andet end den dertil beregnede adapter. Stemmeoptageren kan blive beskadiget.
- Klemmen er beregnet til tyndt materiale, f.eks. lommen i en beklædningsdel. Sørg for at gøre følgende, når du bruger klemmen, da klemmen eller stemmeoptageren kan blive beskadiget, hvis du taber delen.
 - Ved brug af klemmen skal stemmeoptageren placeres i en lomme eller lignende og fastgøres med klemmen.
 - Undså at sætte klemmen fast på hårdt materiale.
 - Du må ikke bruge klemmen ved at tvinge den åben.
 - Sæt klemmen godt fast helt ned om materialet.
 - Undgå at være for hårdhændet, når du bruger klemmen.
- Klemmen kan efterlade mærker efter brug. Prøv først at bruge klemmen ved at fastgøre den et sted, hvor eventuelle mærker ikke kan ses.
- Fjern den dertil beregnede adapter, inden batteri/kortdækslet åbnes.

Optagelse

Stemmeoptageren har fem mapper ([F1] til [F5]), hvor de optagne filer kan gemmes. Disse mapper gør det nemt at sortere optagelserne i forskellige kategorier (som f.eks. forretning og fritid).

Grundlæggende optageprocedure

- 1 Tryk på knappen ►► eller ◀◀ på skærmen [Hovedmenu], og vælg [Optager] (☞ s. 21).
- 2 Tryk på knappen ►OK.
- 3 Tryk på knappen + eller – for at vælge den mappe, hvor optagelsen skal gemmes.

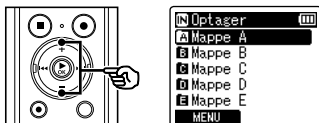

- Hver ny stemmeoptagelsesfil gemmes i den valgte mappe.

- 4 Ret den indbyggede mikrofon i retning af lyden, der skal optages.

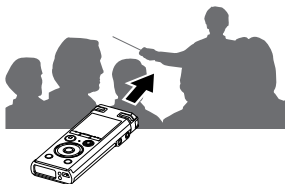

- 5 Tryk på knappen REC (●) for at starte optagelsen.

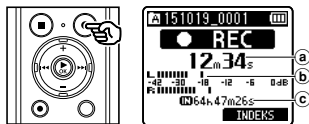

- a Forløbet optagetid
 - b Niveaumåler (ændres alt efter optagelydstyrke og indstillingen af optagefunktionen)
 - c Mulig resterende optagetid
- LED-indikatoren lyser.
 - Hvis du optager et simpelt motiv i begyndelsen, vil det være praktisk i forbindelse med senere søgning ved hjælp af funktionen [Intro Play] (☞ s. 66).

- 6 Tryk på knappen STOP (■), når du vil standse optagelsen.

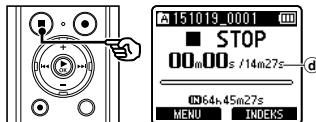

- d Fillængde

Lydfiler, optaget med stemmeoptageren, gives automatisk et filnavn i formatet nedenfor.

151001_0001.MP3

①

②

③

① Optagelsesdato

Angiver året, måneden og dagen for optagelsen.

② Filnummer

De tilføjede filnumre er fortløbende uanset, om der er blevet skiftet optagemedie.

③ Filtypenavn

Et filtypenavn angiver, hvilket optageformat, der blev anvendt, da filen blev optaget af stemmeoptageren.

- Lineært PCM-format: **".WAV"**
- MP3-format: **".MP3"**

TIP

- **[Optagefunktion]** skal indstilles, mens stemmeoptageren er standset (☞ s. 55).
- Når du trykker på knappen **REC (●)**, starter optagelsen, også selvom tilstanden **[Musik]** eller **[Søg i kalender]** er valgt. På den måde kan du hurtigt starte optagelsen, hvis en lejlighed pludseligt byder sig. Den optagne fil gemmes i **[Mappe A]**.
- Du kan justere optageniveauet manuelt, så det passer til anvendelsen (☞ s. 54).

BEMÆRK

- For at undgå, at begyndelsen af en optagelse udelades, skal du starte optagelsen efter LED-indikatoren lyser eller tilstandsindikatoren vises på skærmen.
- Når den mulige, resterende optagelsestid er 60 sekunder, blinker LED-indikatoren. Den blinker hurtigere, efterhånden som den resterende tid bliver kortere (ved punkterne 30 og 10 sekunder).
- Når **[Mappen fuld]** vises kan der ikke optages mere. Hvis du vil optage mere, skal du vælge en anden mappe eller slette filer, du ikke har brug for (☞ s. 47).
- Hvis **[Hukommelse fuld]** vises, har stemmeoptageren ikke mere ledig plads. Du skal slette filer, du ikke har brug for, for at kunne optage mere (☞ s. 47).
- Når du bruger et microSD-kort i stemmeoptageren, skal du sørge for, at det ønskede optagemedie (**[Hukommelse]** eller **[microSD kort]**) er valgt (☞ s. 67).
- Behandlingsydeevnen kan være reduceret, når der gentagne gange er skrevet eller slettet data til/fra optagemediet. Hvis det er tilfældet, skal du initialisere optagemediet (☞ s. 88).

Optagelse af filer i lineært PCM-format på over 2 GB

Når du optager en fil i lineært PCM-format vil optagelsen fortsætte, selv efter filstørrelsen overstiger 2 GB.

- Dataene opdeles og gemmes i separate filer på op til 2 GB. Filene behandles som flere filer under afspilning.
- Efter optagelse af 200 filer, der overstiger 2 GB, standser optagelsen.

Pausere/genoptage optagelsen

- 1 Tryk på knappen REC (●) under optagelse.

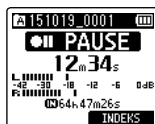
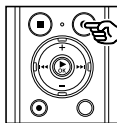

- Optagelsen sættes på pause, og den blinkende meddelelse [●| PAUSE] vises på skærmen.
- Optagelsen stopper automatisk, når den har været på pause i mindst 60 minutter.

- 2 Tryk på knappen REC (●) igen, mens optagelsen er sat på pause.

- Optagelsen genoptages fra det sted, hvor den blev sat på pause.

Hurtig kontrol af en optagelse

- 1 Tryk på knappen ►OK under optagelse.

- Optagelsen stopper, og den fil, der lige er blevet optaget, afspilles.

Optageindstillinger

Der er forskellige optageindstillinger tilgængelige, så du kan tilpasse optagelsen til optageforholdene.

[Optageniveau] (<small>EF</small> s. 54)	Indstiller optageniveauet.
[Optagefunktion] (<small>EF</small> s. 55)	Indstiller den optagne lyds kvalitet.
[Zoommikrofon] (<small>EF</small> s. 55)	Indstiller den indbyggede stereomikrofonens retning.
[Low Cut Filter] (<small>EF</small> s. 56)	Reducerer summende lyde fra udstyr som f.eks. klimaanlæg og projektorer.
[Mikr. valg] (<small>EF</small> s. 56)	Vælger om den indbyggede centermikrofon skal være tændt eller slukket.
[VCVA] (<small>EF</small> s. 57)	Indstiller udløsningsniveauet for stemmeaktiveret optagelse (VCVA).
[V-Synk. Opt.] (<small>EF</small> s. 58)	Indstiller udløsningsniveauet for stemmesynkroniseret optagelse.
[Timeropt.] (<small>EF</small> s. 80)	Indstiller indhold, f.eks. dato og tid, til planlægning af en optagelse.
[Opta.situat.] (<small>EF</small> s. 29)	Bruges til at vælge en af flere forudregistrerede skabeloner for optagelsesindstillinger. Når den er valgt, kan hver skabelon skifte til flere indstillinger, tilpasset et bestemt optagelsessted eller -forhold, alt sammen med en enkelt handling.

Overvågning under optagelse

Du kan overvåge optagelsen mens du laver den ved at lytte til den via hovedtelefonerne, tilsluttet til stemmeoptagerens stik til hovedtelefoner (📞). Brug knapperne +/- til at justere lydstyrken for overvågning af optagelsen.

- Hovedtelefonerne er ekstraudstyr.

1 Tilslut hovedtelefonerne til stemmeoptagerens hovedtelefonstik (📞).

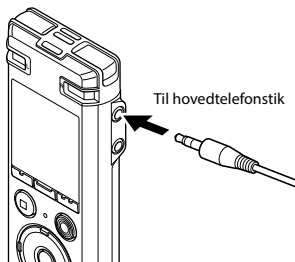

- Ændring af lydstyrken påvirker ikke optageniveauet.

BEMÆRK

- For at undgå ubehageligt høje lyde skal du indstille lydstyrken til [00], inden du tilslutter hovedtelefonerne.
- Undgå feedback ved ikke at placere hovedtelefonen nær mikrofonen under optagelsen.

Valg af den automatiske optageindstilling [Opta.situat.]

Indstilling af optagesituationen

Stemmeoptageren har forudregistrerede skabeloner med optimale indstillinger, der er tilpasset til forskellige optageanvendelser som f.eks. forelæsning og diktering. Når du vælger en af disse skabeloner, kan du indstille flere forskellige anbefalede indstillinger for din optagelse med en enkelt handling.

[Forelæsning]	LECTURE	Dette valg er egnet til optagelse med mikrofonen rettet i en bestemt retning som f.eks. på et stort mødested, hvor taleren er langt væk.
[Konference]	CONF	Velegnet til optagelse af konferencer i et stort rum og andre lyde i et stort område.
[Møde]	MEETING	Velegnet til optagelse af møder, der afholdes i et lille rum og andre lyde, der er forholdsvis tæt på.
[Diktering]	DICT.	Velegnet til optagelse af din egen stemme og andre lyde, som er meget tæt på.
[DNS]	DNS	Til talegenkendelsessoftware.

- 1 Tryk på knappen MENU/SCENE, og hold den nede, mens stemmeoptageren er i stoptilstand.**

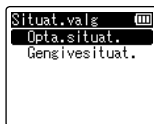

- 3 Tryk på knappen + eller – for at vælge den ønskede optagelsessituation.**

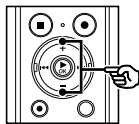

- 2 Tryk på knappen ►OK.**

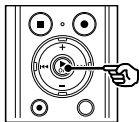

TIP

- Du kan trykke på knappen ►► for at få vist indstillingerne for den valgte skabelon. Tryk på knappen ◀◀ for at gå tilbage til skærmen [Opta.situat.].

Valg af den automatiske optageindstilling [Opta.situat.]

- Tryk på knappen ►OK for at fuldføre indstillingen.
- Tryk på knappen STOP (■) for at afslutte valgskærmen.

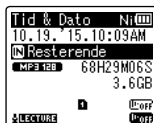
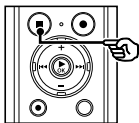

Opta.situat.

- Tryk på knappen STOP (■), og hold den nede, mens optageren er standset for at kontrollere betydningen af indstillingsindikatorerne.

BEMÆRK

- Indstillinger for optagemenu kan ikke ændres, hvis [Opta.situat.] er udført. For at bruge disse funktioner skal du vælge [Fra] for indstillingen [Opta.situat.].

Forudregistrerede indstillinger for [Rec Scene]

[Forelæsning]

[Optageniveau]	[Høj]
[Optagefunktion]	[MP3 128 kbps]
[Zoommikrofon]	[+6]
[Low Cut Filter]	[Til]
[Mikr. valg]	[Central mik Fra]
[VCVA]	[Fra]
[V-Synk. Opt.]	[Fra]

[Konference]

[Optageniveau]	[Automatisk]
[Optagefunktion]	[MP3 128 kbps]
[Zoommikrofon]	[Fra]
[Low Cut Filter]	[Til]
[Mikr. valg]	[Central mik Fra]
[VCVA]	[Fra]
[V-Synk. Opt.]	[Fra]

[Møde]

[Optageniveau]	[Mellem]
[Optagefunktion]	[MP3 128 kbps]
[Zoommikrofon]	[Fra]
[Low Cut Filter]	[Fra]
[Mikr. valg]	[Central mik Fra]
[VCVA]	[Fra]
[V-Synk. Opt.]	[Fra]

Valg af den automatiske optageindstilling [Opta.situat.]

[Diktering]

[Optageniveau]	[Lav]
[Optagefunktion]	[MP3 128 kbps]
[Zoommikrofon]	[Fra]
[Low Cut Filter]	[Til]
[Mikr. valg]	[Central mik Fra]
[VCVA]	[Fra]
[V-Synk. Opt.]	[Fra]

[DNS]

[Optageniveau]	[Lav]
[Optagefunktion]	[MP3 128 kbps]
[Zoommikrofon]	[Fra]
[Low Cut Filter]	[Fra]
[Mikr. valg]	[Central mik Fra]
[VCVA]	[Fra]
[V-Synk. Opt.]	[Fra]

Optagelse med ekstern mikrofon

Du kan optage lyd med en ekstern mikrofon eller en anden enhed, som er tilsluttet stemmeoptagerens mikrofonstik (🎤). Undgå at tilslutte eller frakoble enheder i stemmeoptagerens stik under optagelse.

2

Optagelse med ekstern mikrofon

1 Tilslut en ekstern mikrofon til stemmeoptagerens mikrofonstik (🎤).



BEMÆRK

- Mikrofoner med ekstern strømforsyning kan bruges.
- Når [**Optagefunktion**] er indstillet til stereo, vil optagelse med en ekstern monomikrofon kun optage den venstre kanal (☞ s. 55).
- Når [**Optagefunktion**] er indstillet til mono, og der bruges en ekstern stereomikrofon, optages der kun input fra den venstre kanal (☞ s. 55).

2 Start optagelsen.

- Se "**Optagelse**" (☞ s. 25) for en beskrivelse af optagefunktionerne.

TIP

- Se "**Tilbehør (ekstraudstyr)**" (☞ s. 103) for en liste over eksterne mikrofoner, der er compatible.

Optagelse fra en anden tilsluttet enhed

Optagelse af lyd fra en anden enhed med optageren

Der kan optages lyd, når du har oprettet forbindelse mellem en anden enheds lydudgangsstik (hovedtelefonstik) og optagerens mikrofonstik (🎤) med tilslutningskablet KA333 (ekstraudstyr) til duplikering.

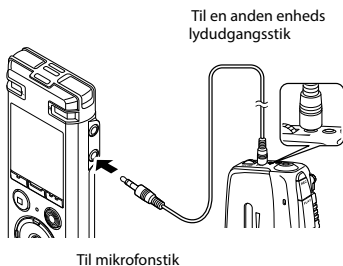

BEMÆRK

- Hvis der optages fra en tilsluttet ekstern enhed, skal der udføres en testoptagelse, og lydstyrken på den tilsluttede enhed skal tilpasses efter behov.

Optagelse af lyd fra optageren på en anden enhed

Lyden fra denne optager kan optages på en anden enhed ved at tilslutte den anden enheds lydindgangsstik (mikrofonstik) til denne optagers hovedtelefonstik med tilslutningskablet KA333 (ekstraudstyr).

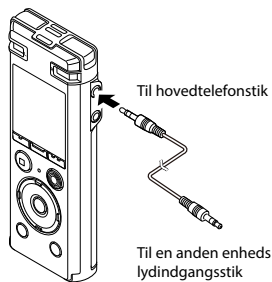

BEMÆRK

- Ændring af indstillingerne for gengivelsens lyd kvalitet på stemmeoptageren påvirker lydudgangssignalerne fra hovedtelefonstikket (🔊 s. 60 til s. 63).

Gengivelse

Ud over filer, du har optaget med stemmeoptageren, kan du også afspille filer i formaterne WAV, MP3, som er overført fra en pc.

Grundlæggende afspilningsprocedure

3

Gengivelse

- 1 Vælg filen, der skal afspilles, fra dens mappe (s. 22).

TIP

- Filerne gemmes på placeringerne, som er vist herunder.
- Filer, som er optaget med den indbyggede mikrofon:**
Mapperne [Optager] (mapperne til til)
- Musikfiler, som er overført fra en pc:**
Mappen [Musik]

- 2 Tryk på knappen ► OK for at starte afspilningen.

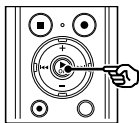

- Mappeindikator/filnavn
- Førløbet afspilningstid/fillængde
- Indikator for den aktuelle afspilningsposition

- 3 Tryk på knappen + eller – for at justere lydstyrken til det ønskede niveau.

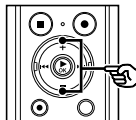

- Lydstyrken kan justeres til en indstilling til mellem [00] til [30]. Jo højere tallet er, desto højere er lydstyrken.
- Hvis lydstyrken er indstillet for højt, kan en advarsel blive vist på skærmen.

- 4 Tryk på knappen STOP (■) for at stoppe afspilningen.

- Den fil, der afspilles, stoppes med det samme. Genoptagefunktionen gemmer automatisk positionen for afspilningsstop i hukommelsen. Positionen gemmes, selvom der slukkes for strømmen. Næste gang, der tændes for strømmen, kan afspilningen genoptages fra den stopposition, der er gemt i hukommelsen.

Hurtig fremspoling

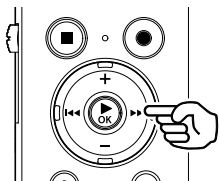

Hurtig fremspoling mens stemmeoptageren er i stoptilstand

1 Stop stemmeoptageren, tryk på knappen ►► og hold den nede.

- Hurtig fremspoling standser, når du slipper ►►-knappen. Tryk på knappen ►OK for at starte afspilningen fra den aktuelle position.

Hurtig fremspoling under afspilning

1 Tryk på knappen ►► og hold den nede under afspilning.

- Afspilningen starter fra den aktuelle position, når du slipper knappen ►►.
- Hvis der nås en indeksering eller en midlertidig markering i filen, standser den hurtige fremspoling ved markeringen (☞ s. 45).
- Hurtig fremspoling standser når enden af filen nås. Tryk på knappen ►► igen og hold den nede for hurtig fremspoling fra begyndelsen af den næste fil.

Tilbagespoling

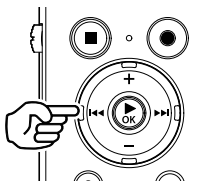

Tilbagespoling mens stemmeoptageren er i stoptilstand

1 Stop stemmeoptageren, tryk på knappen ◀◀ og hold den nede.

- Tilbagespoling stopper, når du slipper ◀◀-knappen. Tryk på knappen ►OK for at starte afspilningen fra den aktuelle position.

Tilbagespoling under afspilning

1 Tryk på knappen ◀◀ og hold den nede under afspilning.

- Afspilning starter fra den aktuelle position når du slipper ◀◀-knappen.
- Hvis der nås en indeksering eller en midlertidig markering, standser tilbagespolingen ved markeringen (☞ s. 45).
- Tilbagespolingen standser, når begyndelsen af filen nås. Tryk på knappen ◀◀ igen og hold den nede for tilbagespoling fra enden af den forrige fil.

Springe til starten af en fil

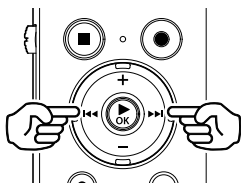

Spring til begyndelsen af den næste fil

- 1 Tryk på knappen ►►I, mens stemmeoptageren er i stoptilstand eller under afspilning.

Spring til begyndelsen af den aktuelle fil

- 1 Tryk på knappen I◄◄, mens stemmeoptageren er i stoptilstand eller under afspilning.

Spring til begyndelsen af den forrige fil

- 1 Tryk på knappen I◄◄, når afspilningspositionen er ved begyndelsen af filen.
 - Hvis du vil springe til begyndelsen af den forrige fil under afspilning, skal du trykke på knappen I◄◄ to gange efter hinanden.

BEMÆRK

- Hvis der nås en indeksermarkering eller en midlertidig markering, når der springes til begyndelsen af en fil under afspilning, starter afspilningen fra markeringens position. Når du springer til begyndelsen af en fil, mens stemmeoptageren er stoppet, ignoreres markeringen (s. 45).
- Hvis en indstilling - ud over **[Spring i fil]** - er indstillet for **[Springinterval]**, starter afspilning efter den indstillede periode er sprunget over, frem eller tilbage. Afspilningen springer ikke til begyndelsen af filen.

Afspilningsindstillinger

Du kan vælge forskellige metoder til afspilning af filer, efter forskellige situationer og ønsker.

[Afsp. stemme]^{*1} (ESP s. 60)	Gengiver kun stemmedelene af en optaget lydfil.
[Skyggevirkning] (ESP s. 60)	Afspiller segmenter af filer, og skifter hele tiden mellem afspilning og stilhed.
[Støjannul.]^{*1} (ESP s. 61)	En indstilling, der gør optagne stemmer lettere at skelne, hvis de er afdæmpede af støj fra en projektor eller lignende støj.
[Stemmebalance]^{*1} (ESP s. 61)	Kompenserer under afspilning for dele af optagne lydfiler med lav lydstyrke.
[Gengivefunkt.] (ESP s. 62)	Vælg mellem tre gengivefunktioner.
[Equalizer]^{*2} (ESP s. 63)	Tilpasser lyd kvaliteten efter behov.
[Springinterval] (ESP s. 63)	En nyttig funktion, der gør det nemt hurtigt at flytte afspilningspositionen og afspille korte segmenter gentagne gange.
[Gengivesituat.] (ESP s. 39)	Skifter til afspilningsfunktionen. I denne indstilling kan der udføres afskrivning, mens du lytter til optaget indhold.

***1** Funktionen er kun aktiv i tilstanden **[Optager]**.

***2** Funktionen er kun aktiveret i tilstanden **[Musik]**.

Gengivelse gennem hovedtelefonerne

Du kan tilslutte hovedtelefoner til stemmeoptagerens hovedtelefonstik (🎧) og dermed lytte til afspilningen.

- Hovedtelefonerne er ekstraudstyr.

1 Tilslut hovedtelefoner til stemmeoptagerens hovedtelefonstik (🎧).

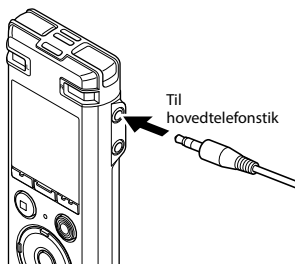

2 Tryk på knappen ► OK for at starte gengivelse.

TIP

- Der høres ingen lyd fra højttaleren, når hovedtelefonerne er tilsluttet.

BEMÆRK

- For at undgå ubehageligt høje lyde skal du indstille lydstyrken til **[00]**, inden du tilslutter hovedtelefonerne.
- Undgå at skrue meget højt op for lydstyrken, når du lytter gennem hovedtelefonerne. Det kan skade hørelsen eller forårsage høretab.
- Hvis lydstyrken er indstillet for højt, kan en advarsel blive vist på skærmen.

Musikfiler



Hvis en musikfil, som er overført til stemmeoptageren, ikke kan afspilles, skal du kontrollere, at dens samplinghastighed, bitantal eller bitrate ligger inden for de understøttede områder. De forskellige kombinationer af samplinghastighed, bitantal og bitrate, som stemmeoptageren understøtter, vises nedenfor.

Filformat	Samplinghastighed	Bitantal/bitrate
WAV-format	44,1 kHz, 48 kHz	16 bit
MP3-format	MPEG 1 lag 3: 32 kHz, 44,1 kHz, 48 kHz MPEG 2 lag 3: 16 kHz, 22,05 kHz, 24 kHz	8 til 320 kbps

- MP3-filer med variabel bitrate (konverterede enkeltstående filer med variabel bitrate) kan muligvis ikke afspilles korrekt.
- WAV-filer i lineært PCM-format er de eneste WAV-filer, som stemmeoptageren kan afspille. Afspilning af andre WAV-filer understøttes ikke.
- Selvom filformatet er kompatibelt med afspilning på optageren, understøtter optageren ikke alle dekodere.

Valg af den automatiske afspilningsfunktion [Gengivesituat.]

Du kan indstille den optimale afspilningshandling for afskrivning eller sprogundersøgelser. Du kan også bruge hurtil eller langsom afspilning samtidig.

[Afskrivning] 	Denne funktion er praktisk til mødereferater og skriftlige optegnelser ud fra lydfiler fra møder, interviews og andre arrangementer, hvor flere personer taler.
[Sprogstudium] 	Denne funktion er praktisk til afspilning af samtaler og sprogundersøgelser mange gange efter hinanden.

- 1 Tryk på knappen **MENU/SCENE**, og hold den nede, mens stemmeoptageren er i stoptilstand eller under afspilning af en fil.

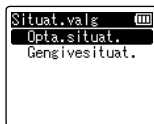

- Hvis du trykkede på knappen **MENU/SCENE** under afspilning, skal du gå til trin 4.

- 2 Tryk på knappen **+ eller -** for at vælge [Gengivesituat.].

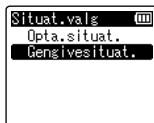
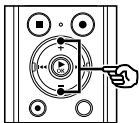

- 3 Tryk på knappen **► OK**.

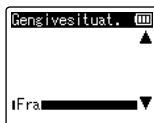
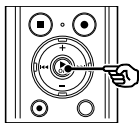

- 4 Tryk på knappen **+ eller -** for at vælge det ønskede sæt med forudindstillede afspilningsindstillinger.

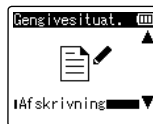
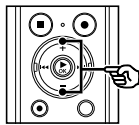

TIP

- Du kan trykke på knappen **►►** for at få vist indstillingerne for den valgte skabelon. Tryk på knappen **◄◄** for at gå tilbage til skærmen [Gengivesituat.].

- 5 Tryk på knappen **► OK** for at fuldføre indstillingen.

TIP

- Hvis du valgte en forudindstillet afspilningsindstilling, da stemmeoptageren var i stoptilstand, skal du trykke på **STOP**-knappen (■) for at lukke menu-skærmen.

Valg af den automatiske afspilningsfunktion [Gengivesituat.]



Gengivesituat.

- Tryk på knappen **STOP** (■), og hold den nede, mens optageren er standset for at kontrollere indstillingsindikatorerne.

BEMÆRK

- Indstillinger for gengivemenu kan ændres, når der er valgt gengivesituation. For at bruge disse funktioner skal du vælge [**Fra**] for indstillingen [**Gengivesituat.**].

Forudregistrerede indstillinger for [Play Scene]

[Afskrivning]

[STOP (■)]	[Auto.-tilb.(3s)]
[▶▶I (CUE)]	[x3,5 afspilning]
[I◀◀ (REV)]	[Gennemser]
[▶▶I (SKIP)]	[10sek. spring]
[I◀◀ (SKIP)]	[3sek. spring]
[Stemmebalance]	[Til]

[Sprogstudium]

[STOP (■)]	[Stop]
[▶▶I (CUE)]	[x2,5 afspilning]
[I◀◀ (REV)]	[Gennemser]
[▶▶I (SKIP)]	[10sek. spring]
[I◀◀ (SKIP)]	[3sek. spring]
[Stemmebalance]	[Til]

Ændring af afspilningshastighed

Ændring af afspilningshastigheden kan være nyttigt, hvis du vil gøre en præsentation under en konference hurtigere, eller hvis du vil gøre visse dele langsommere, hvis de er vanskelige at skelne under indlæring af et nyt sprog.

1 Tryk på knappen ►OK under afspilning.

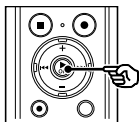

2 Tryk på knappen + eller -.

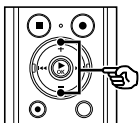

- Afspilningshastigheden kan justeres mellem [x0,5 afspilning] og [x3,5 afspilning] i trin på 0,1.
- Afspilningshastigheden øges ved at trykke på knappen + og sænkes ved at trykke på knappen -.
- Den normale afspilningshastighed genoprettes ved at vælge indstillingen [x1,0 afspilning].

3 Tryk på knappen ►OK for at fuldføre indstillingen.

Indikator for afspilningshastighed



TIP

- Når du ændrer afspilningshastigheden, er afspilningsfunktionerne såsom at standse afspilning, springe til begyndelsen af en fil samt skrive indeksemærker/midlertidige mærker, de samme som under standard afspilning.

BEMÆRK

- Ændrede indstillinger for afspilningshastighed forbliver i effekt, også efter du slukker for enheden.
- Ændring af afspilningshastigheden gør, at batteriet aflades hurtigere.

Begrænsninger ved hurtig afspilning

Afhængigt af samplingfrekvens og bitrate afspilles visse filer muligvis ikke korrekt. I dette tilfælde skal du reducere afspilningshastigheden.

ABC-gentagelse af afspilning

Stemmeoptageren har en funktion, der kan bruges til at gentage afspilningen af en del (et segment) af en fil, der afspilles. Udover gentagefunktionen A-B, som også fandtes på tidligere modeller, kan segmentet, som skal gentages, ændres under gentagelse af afspilning. Der findes også en skyggevirknings-afspilningsfunktion, som er nyttig i forbindelse med sprogundervisning, som kan bruges under ABC gentagen afspilning. Indstillingen [**Skyggevirkning**] skal indstilles til [Til], før du kan bruge funktionen under afspilning (☞ s. 60).

3

ABC-gentagelse af afspilning

ABC-gentagelse af afspilning

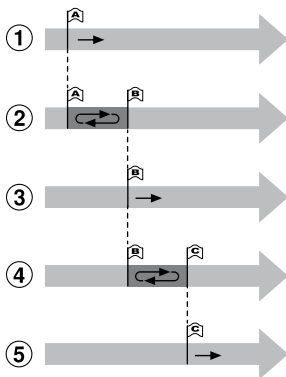

- 1 Vælg startpunktet for gentagelse af afspilning (A) under afspilning.
- 2 Når slutpunktet (B) er valgt, starter gentagelsen af afspilningen.
- 3 Når startpunktet for gentagelse af afspilning (A) slettes under gentagelsen af afspilningen, bliver segmentets slutpunkt (B) det nye startpunkt, og afspilningen fortsætter.
- 4 Når slutpunktet (C) er valgt, starter gentagelsen af afspilningen igen.

- 5 Disse trin kan gentages for at specificere et nyt segment, som skal gentages, frem til filen afslutning.

- 1 Vælg en fil til ABC-gentagelse af afspilning, og start afspilningen.
- 2 Tryk på knappen **F1 (INDST. A)**, når afspilningen når den ønskede startposition for ABC-gentagelse af afspilning.



- Hvis [**Skyggevirkning**] er valgt, vises indikatoren  or .

ABC-gentagelse af afspilning

TIP

- Du kan ændre afspilningshastigheden (☞ s. 41) og hurtig frem-/tilbagepoling (☞ s. 35), når indikatoren **[B]** blinker.
- Hvis afspilningen når slutningen af filen mens indikatoren **[B]** blinker, behandles slutningen af filen som segmentets slutposition og gentagelsen af afspilningen starter.

- 3 Tryk på knappen F1 (INDST. B) igen, når afspilningen når den ønskede slutposition for ABC-gentagelse af afspilning.**



- Segment A-B er indstillet, og ABC-gentagelse af afspilning starter.
- Hvis **[Skyggevirkning]** er valgt, afspilles gengivelsessegmentet med lyden slået fra eller sænket, efter at det er blevet afspillet ved normal volumen. Disse handlinger gentages, indtil de annulleres.

Sådan stoppes ABC-gentagelse af afspilning:

☞ Gå til trin **6**

Specifisering af nye start-/slutpunkter:

☞ Gå til trin **4**

Specifisering af nye start-/slutpunkter

- 4 Tryk på knappen F1 (ANNUL. A) under ABC-gentagelse af afspilning.**



- Segmentet A-B annulleres. **[B]** bliver den nye startposition, og afspilningen fortsætter.
- Du kan ændre afspilningshastigheden (☞ s. 41) og hurtig frem-/tilbagepoling (☞ s. 35).
- Skyggevirkningsafspilningsfunktionen er deaktiveret.

- 5 Tryk på knappen F1 (INDST. C) ved den ønskede slutposition for ABC-gentagelse af afspilning.**



- Segmentet B-C er indstillet, og ABC-gentagelse af afspilning starter.
- Skyggevirkningsafspilningsfunktionen er aktiveret.

TIP

- Du kan gentage trin 4 og 5 efter behov for at ændre gentagelsessegmentet som ønsket.

3

ABC-gentagelse af afspilning

6 Tryk på knappen STOP (■).

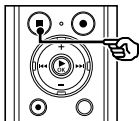

- Gengivelsen stopper. Segmentet, som er specificeret for denne funktion, sættes i pause.

BEMÆRK

- Du kan ikke ændre slutpositionen for segmentet, som skal gengives, til en position, som ligger før startpositionen.
- Du kan ikke skrive indeksemærker eller midlertidige -mærker under ABC-gentagelse af afspilning (s. 45).

Annulering af ABC-gentagelse af afspilning

1 Tryk på knappen F2 (ANN. ABC).



- Hvis der trykkes på denne knap, når ABC-gentagelse af afspilning er stoppes, annulleres ABC-gentagelse af afspilning.
- Hvis der trykkes på knappen under ABC-gentagelse af afspilning, annulleres funktionens indstillinger for afspilningssegmentet, og standard afspilningen forsætter.

BEMÆRK

- Hvis du ændrer filen eller skifter til en anden skærmsvisning, annulleres ABC-gentagelse af afspilning.

Indeksmarkeringer/midlertidige markeringer

Hvis du skriver en indeksmarkering eller en midlertidig markering i en fil, kan du hurtigt finde den ønskede position i filen med de samme funktioner, du bruger til hurtig fremspoling, tilbagespoling eller til at springe til start af en fil. Indeksmarkeringer kan kun skrives i filer, som er oprettet med Olympus stemmeoptagere. I filer, som er oprettet med andre enheder, kan du midlertidigt gemme de ønskede positioner i hukommelsen ved hjælp af midlertidige markeringer.

Sådan skrives en indeksmarkering/ midlertidig markering

- 1 Når du har nået den ønskede position, skal du trykke på knappen F2 (INDEKS) for at skrive en indeksmarkering eller en midlertidig markering.



BEMÆRK

- Midlertidige mærker er midlertidige markeringer. De slettes automatisk, når du vælger en anden fil, overfører filen til en anden pc eller flytter filen til en pc.
- Du kan skrive op til 99 indeksmarkeringer/midlertidige markeringer i en enkelt fil. Meddelelsen [Yderligere markering ikke mulig] vises, hvis du forsøger at skrive mere end 99 markeringer.
- Du kan ikke skrive eller slette indeksmarkeringer/midlertidige markeringer i filer, der er låst af fillåsfunktionen (s. 52).

Sletning af en indeksmarkering/ midlertidig markering

- 1 Vælg en fil, der indeholder indeksmarkeringer/midlertidige markeringer, du vil slette, og start afspilning.
- 2 Brug knappen ►►| eller |◄◄ til at vælge de indeksmarkeringer/midlertidige markeringer, du vil slette.

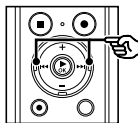

- 3 Når antallet af indeksmarkeringer/midlertidige markeringer, der skal slettes, vises (i ca. 2 sekunder), skal du trykke på knappen ERASE.
- Alle efterfølgende indeksmarkeringer/midlertidige markeringer i filen omnummereres automatisk.

Kalendersøgning

Du kan søge efter stemmefiler ved at specificere optagedatoen. Hvis du har glemt, i hvilken mappe en fil blev gemt, kan du nemt finde den med denne funktion ved at indtaste optagedatoen.

BEMÆRK

- Du kan kun søge efter filer, som er gemt i mappen **[Optager]**.

3

Kalendersøgning

- 1 Mens stemmeoptageren er i stoptilstand, skal du trykke på knappen **F1 (HOVEDMENU)** for at få vist skærmen **[Hovedmenu]**.

- 2 Tryk på knappen **▶▶|** eller **|◀◀** for at vælge **[Søg i kalender]**.

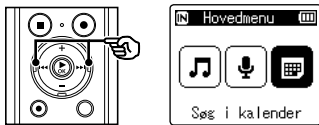

- 3 Tryk på knappen **▶ OK**.

- 4 Tryk på knappen **+, -, ▶▶|** eller **|◀◀** for at vælge den ønskede dato.

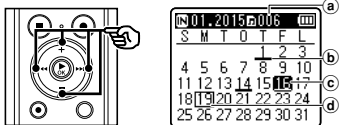

- a) Antal filer, gemt (optaget) på den valgte dato
- b) Dato, filen blev optaget
- c) Valgt dato
- d) Dags dato

- Datoer, som har gemte filer, er understregete.

▶▶|, |◀◀ knap:

Gå til den forrige/næste dato. Tryk og hold for at springe til næste dato, hvor en fil blev optaget.

Knapperne **+, -**:

Gå til forrige/næste uge.

F1, F2-knap:

Gå til forrige/næste måned.

- Tryk på knappen **STOP (■)** for at annullere indstillingen og gå tilbage til skærmen **[Hovedmenu]**.

- 5 Tryk på knappen **▶ OK**.

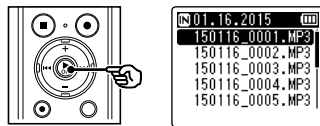

- 6 Tryk på knappen **+** eller **-** for at vælge den ønskede fil.

- 7 Tryk på knappen **▶ OK** for at starte gengivelse.

Sletning af filer/mapper

Dette afsnit beskriver, hvordan du sletter en enkelt fil, du ikke har brug for, fra en mappe, eller sletter alle filerne i den aktuelle mappe på én gang, eller sletter en valgt mappe.

Sletning af filer

- 1 Vælg filen, du vil slette** (se s. 22).
- 2 Når skærmen med filvisningen vises, skal du trykke på knappen ERASE, mens stemmeoptageren er i stoptilstand.**

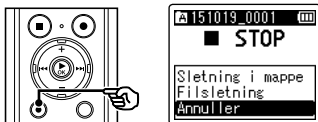

- Stemmeoptageren skifter tilbage til stoptilstand, hvis der ikke udføres en handling inden for 8 sekunder.

- 3 Tryk på knappen + eller – for at vælge [Sletning i mappe] eller [Filsletning].**

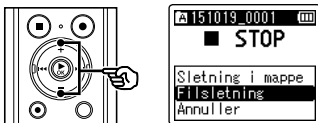

[Sletning i mappe]:

Sletter alle filer, som er gemt i den samme mappe som den valgte fil.

[Filsletning]:

Sletter kun den valgte fil.

- 4 Tryk på knappen ► OK.**

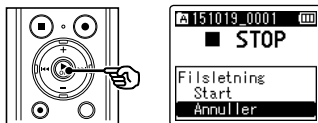

- 5 Tryk på knappen + for at vælge [Start].**

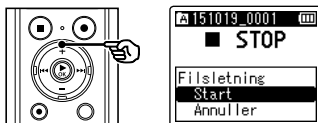

- 6 Tryk på knappen ► OK.**

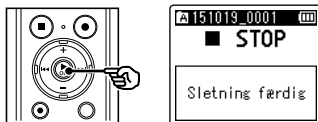

- [Sletter!] vises på skærmen, og sletningen starter. [Sletning færdig] vises, når processen er afsluttet.

Sletning af en mappe

- 1 Vælg den mappe, du vil slette (☞ s. 22).
- 2 På skærmen med mappevisningen skal du trykke på knappen ERASE, mens stemmeoptageren er i stoptilstand.

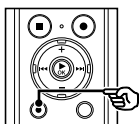

- Stemmeoptageren skifter tilbage til stoptilstand, hvis der ikke udføres en handling inden for 8 sekunder.

- 3 Tryk på knappen + for at vælge [Start].

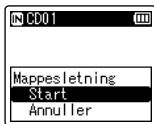
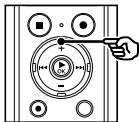

- 4 Tryk på knappen ►OK.

- [Sletter!] vises på skærmen, og sletningen starter. [Sletning færdig] vises, når processen er afsluttet.

BEMÆRK

- Filer kan ikke gendannes efter de slettes, så vær forsigtig når du sletter en fil.
- Når der sidder et microSD-kort i stemmeoptageren, skal du kontrollere, om optagemediet, du sletter på, er [Hukommelse] eller [microSD-kort] (☞ s. 67).
- Låste filer og skrivebeskyttede filer kan ikke slettes (☞ s. 52).
- Stemmeoptagerens standardmapper [Optager] ([MappeA] til [MappeE]) og mappen [Musik] kan ikke slettes.
- Alle undermapper i mappen [Musik] med undtagelse af mappen [Musik] kan slettes.
- Filer, som ikke kan genkendes af stemmeoptageren, bliver ikke slettet, og det gør mapperne, som indeholder disse filer, heller ikke. Stemmeoptageren skal tilsluttes en pc for at kunne slette disse filer og mapper.
- Inden du sletter en fil eller en mappe, skal du oplade eller udskifte batteriet for at sikre, at det ikke aflades før processen er fuldført. Sletningsprocessen kan tage mere end 10 sekunder at fuldføre. For at forebygge risikoen for beskadigelse af data må du aldrig forsøge at udføre en af de følgende processer, inden en sletningsproces er fuldført:
 - ① Frakobling af AC-adapteren
 - ② Udtagning af batteriet
 - ③ Udtagning af microSD-kortet (hvis optagemediet er indstillet til [microSD kort]).

Indstilling af menuemner

Grundlæggende betjening

Menupunkterne er arrangeret i faner, hvor du hurtigt kan indstille de ønskede funktioner ved at vælge en fane og derefter gå til den ønskede funktion i fanen. Følg trinnene herunder for at vælge et menupunkt.

- 1 Under optagelse/afspilning eller mens optageren er i stopstilstand, skal du trykke på knappen MENU/SCENE.**

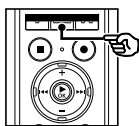

TIP

- Nogle menuer indeholder punkter, som kan indstilles under optagelse/afspilning (se s. 51).

- 2 Tryk på knappen + eller – for at vælge fanen, der indeholder det punkt, du vil indstille.**

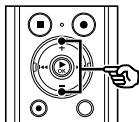

- Når du flytter markøren fra en fane til en anden, skifter den viste menuskærm.

- 3 Tryk på knappen ► OK for at flytte markøren til det ønskede indstillingsemne.**

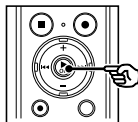

- Du kan også bruge knappen ►► til at udføre denne handling.

- 4 Tryk på knappen + eller – for at vælge det punkt, du vil indstille.**

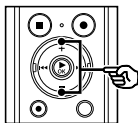

Grundlæggende betjening

4

Indstilling af menuemner

5 Tryk på knappen ►OK.

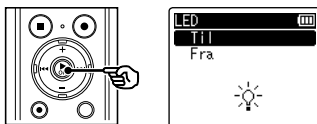

- Indstillingen for det valgte punkt vises.
- Du kan også bruge knappen ►►I til at udføre denne handling.

6 Tryk på knappen + eller – for at ændre indstillingen.

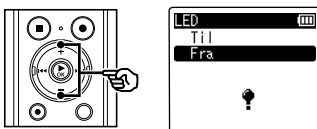

7 Tryk på knappen ►OK for at fuldføre indstillingen.

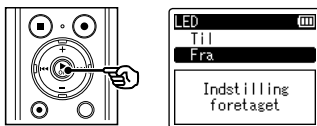

- Der vises en meddelelse, der angiver, at indstillingen er accepteret.
- Du kan annullere indstillingen og gå tilbage til den forrige skærm ved at trykke på knappen I◀◀ i stedet for knappen ►OK.

8 Tryk på knappen STOP (■) for at afslutte menu-skærmen.

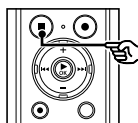

- Når menu-skærmen vises under optagelse eller afspilning, kan du trykke på knappen **MENU/SCENE** for at gå tilbage til den forrige skærm uden at afslutte optagelsen/afspilningen.

BEMÆRK

- For menuindstillinger, der udføres mens stemmeoptageren er stoppet, afslutter stemmeoptageren menuen og går tilbage stoptilstanden, hvis der ikke udføres en anden handling indenfor 3 minutter. Det valgte indstillingsemne ændres ikke i dette tilfælde.
- For menuindstillinger, der udføres under optagelse/afspilning, afslutter stemmeoptageren menuen, hvis der ikke udføres en anden handling indenfor 8 sekunder.

Grundlæggende betjening

■ **Menupunkter, som kan indstilles under optagelse**

- Optageniveau
- Zoommikrofon
- Low Cut Filter
- VCVA
- Belysning
- LED

■ **Menupunkter, der kan indstilles under afspilning**

- Egenskab
- Støjannul.*¹
- Stemmebalance*¹
- Gengivefunkt.
- Equalizer*²
- Springinterval
- Belysning
- LED

*¹ Funktionen er kun aktiv i tilstanden [Optager].

*² Funktionen er kun aktiv i tilstanden [Musik].

Udtrækning af dele med tale fra filer [Stemmedetekt.]

Denne funktion udtrækker dele med tale fra en talefil eller en fil, som bliver optaget med stemmeoptageren.

Se "**Udtrækning af dele med tale fra filer [Stemmedetekt.]**" (☞ s. 71) for nærmere oplysninger.

4

Filmenu [Filmenu]

Sådan forbygges tilfældig sletning af fil [Fillås]

Fillåsfunktionen giver dig mulighed for at låse vigtige filer, så de slettes ved et uheld. Efter en fil er låst, kan den ikke slettes, selv om der udføres en slettehandling for alle filerne i mappen (☞ s. 47).

1 Vælg filen, du vil låse (☞ s. 22).

[Til]:

Filen er låst.

[Fra]:

Fillåsen er annulleret.

Sortering af filer [Sorter efter]

Du kan ændre afspilningsrækkefølgen for filerne i en mappe.

1 Tryk på knappen + eller – for at vælge [Filnavn], [Dato, stigende] eller [Dato, faldende].

[Filnavn]:

Sorterer automatisk filerne efter navn.

[Dato, stigende]:

Sorterer automatisk filerne efter dato (optagetidspunkt/-dato) fra ældste til nyeste fil.

[Dato, faldende]:

Sorterer automatisk filerne efter dato (optagetidspunkt/-dato) fra nyeste til ældste fil.

2 Tryk på knappen + eller – for at vælge [Optager] eller [Musik].

[Optager]:

Sorterer alle filerne i mappen [Optager].

[Musik]:

Sorterer alle filerne i mappen [Musik].

BEMÆRK

- Når [Filnavn] er valgt, vises en liste med filerne sorteret efter filnavnet, baseret på de første 20 tegn i hvert navn.

Flytning/kopiering af filer [Flyt/kopier]

Filer, som er gemt i den interne hukommelse eller på et microSD-kort kan flyttes eller kopieres i hukommelsen.

Se "**Flytning/kopiering af filer [Flyt/kopier]**" (☞ s. 73) for oplysninger om proceduren.

Opdeling af filer [Fildeling]

Store filer eller filer med lang optagelseslængde kan deles, så de er nemmere at styre og redigere.

Se "**Opdeling af filer [Fildeling]**" (☞ s. 76) for oplysninger om proceduren.

Delvis sletning af filer [Delvis slet]

Du kan slette unødvendige dele af en fil. Se "**Delvis sletning af filer [Delvis slet]**" (☞ s. 78) for oplysninger om proceduren.

Visning af fil- eller mappeoplysninger [Egenskab]

Du kan få vist oplysningerne om en fil eller en mappe fra en menu-skærm.

Filoplysninger

1 Tryk på knappen + eller – for at skifte skærmen.

- Der vises oplysninger om punkterne [Navn], [Dato], [Størrelse], [Bitrate]¹, [Kunstner]² og [Album]².
- *1 Hvis du har valgt en fil i et lineært PCM-format, vil punktet [Bitrate] vise samplingfrekvensen og bitantallet.
- *2 Hvis filen ikke har nogen kodeoplysninger vises [UKENDT_KUNSTNER] og [UKENDT_ALBUM].

Mappeoplysninger

1 Tryk på knappen + eller – for at skifte skærmen.

- Der vises oplysninger om punkterne [Navn], [Fil] (antallet af filer) og [Mappe] (antallet af mapper).
- Punktet [Mappe] vises ikke i tilstanden [Optager].
- Det viste antal filer omfatter ikke filer i formater, som ikke genkendes af stemmeoptageren.

Optagemenu [Optagemenu]

Valg af optageniveau [Optageniveau]

Du kan ændre optageniveauet (følsomheden) efter behov, som det måtte være nødvendigt for din optagelsessituation.

[Høj]:

Højeste optagefølsomhed. Egnest til optagelse af forelæsninger, store konferencer og andre situationer med lydkilder, der er langt væk eller svage.

[Mellem]:

Egnest til optagelse af diskussioner og små gruppemøder.

[Lav]:

Laveste optagefølsomhed. Egnest til optagelse af diktering.

[Manuel]:

Giver dig mulighed for at indstille optagefølsomheden manuelt og vælge blandt 30 niveauer.

[Automatisk]:

Optageniveauet skifter altid automatisk afhængigt af indgangslydens styrke. Egnest til at optage alle typer lyd.

TIP

- For at kunne optage talerens stemme tydeligt, skal du indstille [Optageniveau] til [Lav] og placere stemmeoptagerens indbyggede mikrofon nær talerens mund (5 til 10 cm væk).

BEMÆRK

- Når [Optageniveau] er indstillet til andet end [Manuel], tilpasses optageniveauet automatisk, men der kan opstå støj, hvis der optages en meget høj lyd.

Justering af optageniveauet

- 1 Justér optageniveauet ved at trykke på knappen ►► eller ◀◀ under optagelse, eller når optagelsen er sat på pause.

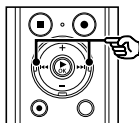

- Forøgelse af tallet for [Optageniveau] øger optageniveauet, og flytter niveaumålerens placering.

BEMÆRK

- Indstilling af stemmeoptager til [Manuel] deaktiverer begrænserfunktionen. Hvis [OV] vises, vil lyden, som optages, være forvrænget. Justér optageniveauet, så [OV] ikke vises.

Indstilling af optagetilstand [Optagefunktion]

Du kan prioritere lyd kvaliteten over optagelseslængden. Vælg optagetilstanden, der passer bedst til din optagelsessituation.

1 Tryk på knappen + eller – for at vælge optageformat.

[PCM]:

Dette er et ukomprimeret lydformat, som bruges til musik-CD'er m.v.

[MP3]:

Dette er en standard kompressionsmåde. Filstørrelser i dette format er mindre end i PCM-formatet.

2 Tryk på knappen + eller – for at vælge optagehastighed.

Når der er valgt [PCM]:

[48.0kHz/16bit]

[44.1kHz/16bit]

Når der er valgt [MP3]:

[320 kbps]

[128 kbps]

[64 kbps mono]**1

[8 kbps mono]**1

*1 Monooptagelse

TIP

- Lydkvaliteten øges i takt med at optagehastigheden sænkes.
- Indstilling af en højere optagehastighed. Kontroller, at du har tilstrækkelig med ledig hukommelse, inden du optager.
- For at kunne optage konferencer og præsentationer tydeligt, anbefales det at indstille [Optagefunktion] til noget andet end [mono].

BEMÆRK

- Når [Optagefunktion] er indstillet til stereo, vil optagelse med en tilsluttet monomikrofon kun optage den venstre kanal.

Valg af mikrofonens retningsindstilling [Zoommikrofon]

Stemmeoptagerens indbyggede stereomikrofon kan retningsindstilles fra stereoptagelse med bred dækning til præcist retningsorienteret optagelse.

1 Tryk på knappen + eller – for at justere den indbyggede stereomikrofons retning.

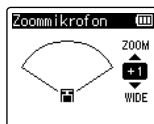
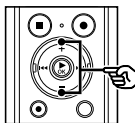

- Knappen + øger retningsindstillingens præcision.
- Knappen – bruges til indstilling af optagelser med bredere stereodækning.
- Hvis retningsindstillingens præcision reduceres, og optagelsens lydfelt gøres bredere, opnår man optagelser med en større stereoeffekt.
- Indstillingen kan justeres til mellem [-3] og [+6].

Funktionen zoommikrofon

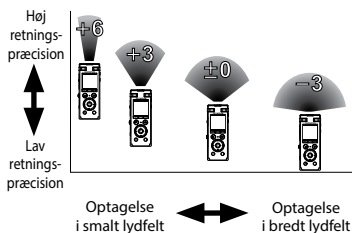

BEMÆRK

- Funktionen [**Zoommikrofon**] er indstillet, så dens ydelse er optimeret, når den bruges med stemmeoptagerens indbyggede stereomikrofon. Bemærk venligst, at normal optagelse eventuelt ikke længere er mulig, hvis der anvendes en særskilt indkøbt mikrofon, eller hvis der optages med en anden enhed ved hjælp af et forbindelseskabel.
- Brug af funktionen [**Zoommikrofon**] gør, at batteriet aflades hurtigere.

Reducering af støj under optagelse [Low Cut Filter]

Med stemmeoptagerens low cut-filter kan du lave optagelser, der reducerer summende lyde fra klimaanlæg eller lavfrekvenslyde fra udstyr som f.eks. projektorer.

[**Til**]:

Slår low cut filter til.

[**Fra**]:

Slår low cut filter fra.

Valg af systemet med tre mikrofoner [Mikr. valg]

Du kan vælge, om den indbyggede centermikrofon skal være tændt eller slukket.

[**Central mik Til**]:

Giver den indbyggede centermikrofon mulighed for at optage med tre mikrofoner.

[**Central mik Fra**]:

Indstiller den indbyggede centermikrofon til kun at optage med den indbyggede stereomikrofon.

Stemmeaktiveret optagefunktion [VCVA]

Den stemmeaktiverede optagefunktion (VCVA) starter automatisk optagelsen, når en lyd, der er højere end et forudindstillet aktiveringsniveau, detekteres, og pauserer automatisk optagelsen, når lydstyrkens niveau falder under dette niveau. Brug denne funktion til automatisk at udelade unødvendige lydløse segmenter under optagelsen (som f.eks. længere pauser med stilhed under konferencer) og dermed spare plads i hukommelsen.

[Til]:

Slår VCVA til. Du kan justere stemmens aktiveringsniveau for VCVA.

[Fra]:

Slår VCVA fra. Går tilbage til standardoptagelse.

Justering af stemmens aktiveringsniveau for stemmeaktiveret optagelse

1 Tryk på knappen REC (●) for at starte optagelsen.

- Optagelsen pauseres automatisk ca. 1 sekund efter, at den optagne lyd falder under niveauet, der er indstillet for aktiveringen.

Den blinkende meddelelse [Standby] vises på skærmen. LED-indikatoren lyser, når optagelsen er aktiveret og blinker, når optagelsen er sat på pause.

2 Tryk på knappen ►► eller ◄◄ for at justere stemmens aktiveringsniveau.

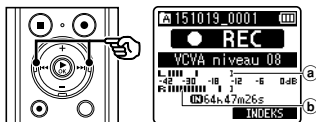

- a) Stemmens aktiveringsniveau (flyttes til venstre/højre for at stemme overens med det indstillede niveau)
 - b) Niveaumåler (ændres i forhold til styrken af den optagne lyd)
- Indstillingen kan justeres til mellem [01] og [23].

TIP

- Hvis tallet for indstillingen øges, øges aktiveringsfølsomheden for VCVA, således at svagere lyde vil aktivere optagelsesstart.
- Justér stemmens aktiveringsniveau (VCVA), så det passer til optagelsesforholdene (for at modvirke høje niveauer af omgivende støj eller lignende).
- For at undgå optagelsesfejl anbefales det først at udføre en testoptagelse, så du kan justere stemmens aktiveringsniveau.
- Du kan ændre optageniveauet (☞ s. 54) under VCVA-optagelse i **[Manuel]** ved at trykke på knappen **F1**. Stemmeoptageren skifter til reguleringstilstand for optagelydstyrke. Tryk på knappen **F1** igen for at gå tilbage til justeringstilstanden for stemmens aktiveringsniveau.

BEMÆRK

- Den følgende funktion er deaktiveret, når funktionen **[VCVA]** er i brug:
 - **[V-Synk. Opt.]**
 - **[Med optagelse]** (☞ s. 71)

Stemmesynkroniseret optagefunktion [V-Synk. Opt.]

Den stemmeaktiverede optagefunktion (VCVA) starter automatisk optagelsen, når en lyd, der er højere end stemmens synkroniserede optageniveau (detekteringsniveau), detekteres, og stopper automatisk optagelsen, når lydstyrkeniveauet falder. Når du kopierer musik fra en anden enhed, der er tilsluttet til stemmeoptageren, kan du bruge den stemmeaktiverede optagefunktion til at detektere de stille intervaller mellem musiknumre og gemme hvert nummer som en separat fil.

[1sekund], [2sekunder], [3sekunder], [5sekunder]:

Indstil detekteringstiden.

Stemmeoptageren skifter til standby, når lyden (optageniveauet), er under det forudindstillede niveau i en periode på mindst den indstillede detekteringstid.

[Fra]:

Optagelsen udføres normalt.

Justering af stemmens synkroniseringsniveau for optagelse med stemmesynkronisering

- 1 Tryk på knappen OPTAG (●) for at gøre klar til optagelse.**

- 2 Tryk på knappen ►► eller ◄◄ for at justere stemmens synkroniseringsniveau.**

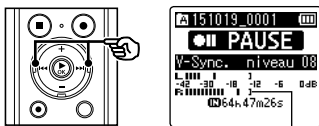

Stemmens synkroniseringsniveau (flyttes til venstre/højre for at stemme overens med det indstillede niveau)

- Stemmens synkroniseringsniveau kan justeres til en indstilling mellem [01] og [23].
- Hvis tallet for indstillingen øges, øges aktiveringsfølsomheden, således at svagere lyde vil aktivere optagelsesstart.

TIP

- Du kan ændre optageniveauet (s. 54) under stemmesynkronisering i [Manuel] ved at trykke på knappen **F1**. Stemmeoptageren skifter til reguleringstilstand for optagelydstyrke. Tryk på knappen **F1** igen for at gå tilbage til justering af stemmesynkroniseringslydstyrkejustering

- 3 Tryk på knappen REC (●) igen.**

- Den blinkende meddelelse [Standby] vises på skærmen, og LED-indikatoren blinker.
- Optagelsen starter automatisk, hvis lyden er højere end stemmens synkroniseringsniveau.

TIP

- Stemmeoptageren afslutter automatisk optagelsen og vender tilbage til standby, når lyden er under stemmesynkroniseringsniveauet i mindst den indstillede detekteringstid. Hver gang stemmeoptageren går i standbytilstand, lukkes den aktuelle fil. Optagelsen fortsættes i en ny fil, næste gang der registreres lyd.
- Tryk på knappen **STOP (■)** for at afslutte en session med stemmesynkroniseret optagelse.

BEMÆRK

- Følgende funktion er deaktiveret, når funktionen [V-Sync. Opt.] er i brug:
 - [VCVA] (s. 57)
 - [Med optagelse] (s. 71)

Indstilling af timeroptagelse [Timeropt.]

Optagelsen starter automatisk på det angivne tidspunkt.

Se "Indstilling af timeroptagelse [Timeropt.]" (s. 80) for proceduren.

Gengivemenu [Gengivemenu]

Overspringning af ikke-stemmedele under gengivelse [Afsp. stemme]

Når **[Afsp. stemme]** er aktiveret, kan du kun afspille de dele af den optagne fil, som indeholder talte ord.

BEMÆRK

- Delene med tale i filen skal først trækkes ud (☞ s. 71).
- Funktionen **[Afsp. stemme]** er kun aktiveret i tilstanden **[Optager]**.

[Til]:

Springer automatisk over dele uden tale i filen og afspiller kun dele med tale.

[Fra]:

Stemmegengivelsesfunktionen er deaktiveret.

Ellers gentagne gange mellem normal og lydløs afspilning [Skyggevirkning]

Stemmeoptagerens skyggevirkningsafspilningsfunktion afspiller et tilbagevendende segment, som er angivet for funktionen ABC gentagen afspilning (☞ s. 42), først ved normal volumen (til lytteøvelser ved indlæring af fremmedsprog) og derefter lydløst eller med reduceret lydstyrke (til taleøvelser).

Disse to handlinger gentages på skift. Funktionen er nyttig i forbindelse med læring af fremmedsprog.

[Lydløs]:

Afspiller det gentagne segment lydløst (stille) efter afspilning én gang ved normal volumen.

[Lav lydstyrke]:

Afspiller det gentagne segment ved lav volumen efter afspilning én gang ved normal volumen.

[Fra]:

Deaktiverer skyggevirkningsafspilningsfunktionen.

BEMÆRK

- Skyggevirkningsafspilning fungerer kun med ABC gentagen afspilning (☞ s. 42).

Reducering af støj under afspilning [Støjannul.]

Brug funktionen [Støjannul.] til at reducere støj, når det er vanskeligt at skelne en stemme.

[Høj][Lav]:

Reducerer omgivende støj og skaber en afspilning med en højere lyd kvalitet.

[Fra]:

Støjannulleringsfunktionen er deaktiveret.

BEMÆRK

- Funktionen [Støjannul.] er kun aktiveret i tilstanden [Optager].
- Brug af funktionen [Støjannul.] gør, at batteriet aflades hurtigere.

Justering af dele med lav lydstyrke under afspilning [Stemmebalance]

Fjerner lav- og højfrekvenskomponenter og kompenserer dele med lav lydstyrke under gengivelse.

Den kan bruges til at gøre dele af en samtale med lav lydstyrke, eller anden optaget lyd, højere og klarere.

[Til]:

Justerer dele med lav lydstyrke i lydfiler under gengivelse og gør dem højere.

[Fra]:

Funktionen for stemmebalance er deaktiveret.

BEMÆRK

- [Stemmebalance] er kun aktiveret i tilstanden [Optager].
- Brug af funktionen [Stemmebalance] gør, at batteriet aflades hurtigere.

Valg af afspilningsfunktioner [Gengivefunkt.]

Der er flere forskellige gengivefunktioner tilgængelige til forskellige lyttestile.

1 Tryk på knappen + eller – for at vælge [Optager] eller [Musik].

Når [Optager] er valgt

2 Tryk på knappen + eller – for at vælge [Fil] eller [Mappe].

[Fil]:

Standser afspilningen, når den aktuelle fil er færdigafspillet.

[Mappe]:

Afspiller alle filer i den aktuelle mappe efter hinanden, og standser afspilningen når den sidste fil i mappen er færdigafspillet.

Når [Musik] er valgt

2 Tryk på knappen + eller – for at vælge [Gengiveområde], [Gentag] eller [Vilkårlig].

[Gengiveområde]:

Giver dig mulighed for at angive en række filer til afspilning.

[Gentag]:

Gentager afspilningen af filerne i det valgte område.

[Vilkårlig]:

Afspiller filerne i det valgte område i vilkårlig rækkefølge.

3 Tryk på knappen + eller – for at vælge en indstilling.

Når der er valgt [Gengiveområde]:

[Fil], [Mappe], [Alt]:

Specificer rækken af filer, der skal afspilles.

Når der er valgt [Gentag] eller [Vilkårlig]:

[Ti]:

Afspilningen af filerne i det specificerede område gentages, eller de afspilles vilkårligt.

[Fra]:

Annulerer gentagen eller vilkårlig afspilning.

BEMÆRK

- Når [Gengiveområde] er indstillet til [Fil], blinker [Slut] på skærmen i 2 sekunder, efter den sidste fil i mappen er færdigafspillet. Derefter stopper afspilningen ved startpositionen for den sidste fil.
- Når [Gengiveområde] er indstillet til [Mappe], blinker [Slut] på skærmen i 2 sekunder, efter den sidste fil i mappen er færdigafspillet. Derefter stopper afspilningen ved startpositionen for den første fil i mappen.
- Når [Gengiveområde] er indstillet til [Alt], afspilles den første fil i den næste mappe, efter at den sidste fil i den aktuelle mappe er blevet afspillet. Når afspilningen når slutningen af den sidste fil i stemmeoptageren, bliver [Slut] i displayet i 2 sekunder, og derefter stopper afspilningen ved startpositionen for den første fil i stemmeoptageren.

Ændring af musikens lyd kvalitet [Equalizer]

Stemmeoptagerens equalizer-indstillinger kan ændres med henblik på at tilpasse lyd kvaliteten af musik efter behov.

Når [Bruger] er valgt

- 1 Tryk på knappen ►►|.
- 2 Tryk på knappen ►►| eller |◄◄ for at vælge et frekvensbånd.
 - Du kan indstille forskellige niveauer for frekvensbåndene [60 Hz], [250 Hz], [1 kHz], [4 kHz] og [12 kHz].
- 3 Tryk på knappen + eller – for at indstille et niveau.
 - Niveauerne kan indstilles til værdier mellem [-6] og [+6] i trin på 1 dB.
 - Når en niveauindstilling øges, fremhæves det pågældende frekvensbånd.
 - Hvis du vil skifte til et andet frekvensbånd, skal du gentage trin 2 og 3.

BEMÆRK

- Funktionen [Equalizer] er kun aktiveret i tilstanden [Musik].

Indstilling af interval, der springes over [Springinterval]

Med funktionen [Springinterval] kan du springe et forudindstillet antal spring frem (spring frem) eller tilbage (spring tilbage) i en fil under afspilning. Det kan være nyttigt, hvis du hurtigt vil flytte afspilningspositionen eller ved gentagen afspilning af et kort segment.

- 1 Tryk på knappen + eller – for at vælge [Spring frem] eller [Spring tilbage].

[Spring frem]:

Starter afspilningen efter at have flyttet afspilningspositionen det indstillede antal frem.

[Spring tilbage]:

Starter afspilningen efter at have flyttet afspilningspositionen det indstillede antal tilbage.

- 2 Tryk på knappen + eller – for at vælge en indstilling.

Når der er valgt [Spring frem]:

[Spring i fil], [10sek. spring], [30sek. spring], [1min. spring], [5min. spring], [10min. spring]

Når der er valgt [Spring tilbage]:

[Spring i fil], [1sek. spring] til [3sek. spring], [5sek. spring], [10sek. spring], [30sek. spring], [1min. spring], [5min. spring]

BEMÆRK

- Når der springes frem/tilbage over et stykke, der skal springes over, som indeholder en indekssmarkering/ midlertidig markering eller startpositionen for en fil, standses der ved denne markering eller ved startpositionen.

4

Afspilning med spring frem/tilbage

- 1 Tryk på knappen ►OK for at starte afspilningen.**
- 2 Tryk på knappen ►►| eller |◄◄ under afspilning.**
 - Afspilningen starter, efter du har sprunget frem eller tilbage med det indstillede interval.

LCD/lydmenu [LCD/lydmenu]

Indstilling af baggrundsbelysning [Belysning]

Skærmens baggrundsbelysning slås til i en forudindstillet periode når du trykker på en knap.

[5sekunder], [10sekunder], [30sekunder],

[1minut]:

Indstil det tidsrum, som baggrundsbelysningen skal være tændt.

[Fra]:

Deaktiverer baggrundsbelysningen.

Justering af kontrasten [Kontrast]

Du kan justere skærmens kontrast til 12 forskellige niveauer.

- Indstillingen kan justeres til mellem [01] og [12].

Indstilling af LED-indikatoren [LED]

Du kan indstille LED-indikatoren, så den ikke tændes.

[Til]:

LED-indikatoren tændes.

[Fra]:

LED-indikatoren forbliver slukket.

TIP

- Selvom du indstiller [LED] til [Fra], så vil LED-indikatoren blinke, mens der overføres filer mellem stemmeoptageren og en pc.

Slå biplyd Til/fra [Biplyd]

Stemmeoptageren udsender biplyde, når du trykker på knapperne, eller for at udsende en advarsel ved en funktionsfejl. Du kan vælge, om stemmeoptageren skal udsende disse biplyde.

[Til]:

Aktiverer biplyde.

[Fra]:

Deaktiverer biplyde.

Ændring af skærmens sprog [Sprog (Lang)]

Du kan vælge, hvilket sprog der skal bruges på stemmeoptagerens skærm.

- [Čeština], [Dansk], [Deutsch], [English], [Español], [Français], [Italiano], [Nederlands], [Polski], [Русский], [Svenska], [繁體中文].

TIP

- Sprogene, som kan vælges, varierer alt afhængigt af, hvor stemmeoptageren blev købt.

Indstilling af talevejledning [Talevejledning]

Denne funktion giver en talevejledning om optagerens funktioner.

Se "**Indstilling af talevejledning [Talevejledning]**" (s. 84) for oplysninger om proceduren.

Automatisk gengivelse af filernes begyndelse [Intro Play]

Hver gang du vælger en fil på skærmen med fillisten, kan stemmeoptageren automatisk afspille et par sekunder af filens begyndelse. Denne funktion er praktisk, når du søger efter en fil, fordi den giver dig mulighed for at kontrollere filernes indhold.

[3sekunder], [5sekunder], [10sekunder]:

Hver gang du vælger en fil, afspilles begyndelsen automatisk.

[Fra]:

Slukker **[Intro Play]**.

Valg af højttalerudgang [Højttaler]

Du kan vælge, om den indbyggede mikrofon skal være slået til eller fra, når hovedtelefonerne ikke er tilsluttet. Hvis den er indstillet til **[Fra]**, udsendes lyden ikke gennem højttalerne, heller ikke hvis hovedtelefonerne utilsigtet frakobles. Brug denne indstilling til at undgå at forstyrre andre i offentlige transportmidler.

[Til]:

Stemmeoptagerens afspilningslyd udsendes gennem hovedtelefonerne, når de er tilsluttede, eller fra den indbyggede højttaler, når hovedtelefonerne ikke er tilsluttet.

[Fra]:

Stemmeoptagerens afspilningslyd udsendes ikke gennem den indbyggede højttaler, heller ikke hvis hovedtelefonerne frakobles.

Enhedsmenu [Maskinens menu]

Valg af optagemedie [Hukomm.valg]

Når der er et microSD-kort i stemmeoptageren, kan du vælge, om du vil optage på den indbyggede hukommelse eller på microSD-kortet (se s. 17).

[Hukommelse]:

Optager på stemmeoptagerens indbyggede hukommelse.

[microSD kort]:

Optager på microSD-kortet.

Indstilling af energisparefunktion [Strømspare]

Stemmeoptageren slukker automatisk, når et forudindstillet tidsrum er udløbet, når stemmeoptageren er inaktiv stemmeoptager efter den blev tændt.

[5minutter], [10minutter], [30minutter],

[1time]:

Vælg det ønskede tidsrum.

[Fra]:

Deaktiverer energisparefunktionen. Bemærk, at batteriet aflades hurtigt, hvis stemmeoptageren efterlades tændt.

Indstilling af batteritype [Batteri]

Indstil batteritypen til den type batteri, du bruger.

[Ni-MH]:

Vælg denne indstilling, når du bruger et genopladeligt Olympus Ni-MH batteri (model BR404).

[Alkaline]:

Vælg denne indstilling, når du bruger et alkalisk tørcelebatteri.

Indstilling af tid/dato [Tid & dato]

Hvis du indstiller dato og tid, kan du i oplysningerne om hver enkelt fil, som du kan åbne i [Egenskab] i menuen, se hvornår en fil er blevet optaget.

- 1 Tryk på knappen ►► eller ◀◀ for at vælge det ønskede indstillingsemne.

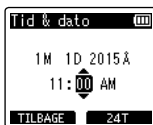
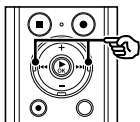

- 2 Tryk på knappen + eller - for at ændre tallet.

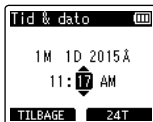
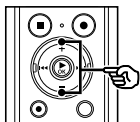

- Hvis du vil ændre indstillingen for en anden funktion, skal du trykke på knappen ►► eller ◀◀ for at flytte den blinkende markør, og derefter trykke på knappen + eller - for at ændre tallet.

- 3 Tryk på knappen ►OK for at fuldføre indstillingen.

TIP

- Hver gang du trykker på knappen **F2** under indstilling af timer eller minutter, skifter visningen mellem AM/PM og 24-timers format.

Eksempel: 10:38 PM

10:38 PM (standardformat) ↔ 22:38

- Hver gang du trykker på knappen **F2** under indstilling af år, måned eller dato, skifter visningen mellem forskellige formater for datovisning.

Eksempel: March 24, 2015

3M 24D 2015Å (standardformat)

↓
24D 3M 2015Å

↓
2015Å 3M 24D

BEMÆRK

- Hvis batterierne fjernes fra stemmeoptageren, vises skærmen [Tid & dato] automatisk, når der tændes for strømmen.
- Hvis stemmeoptageren ikke bruges i en længere periode, skal dato og tid genindtastes, hvis batteriet aflades.

Indstilling af USB-tilslutning [USB indstill.]

Med indstillingen **[PC]** kan du oprette forbindelse til en pc for at overføre filer. Indstillingen **[AC Adapter]** giver dig mulighed for at tilslutte stemmeoptageren til en AC adapter med USB-tilslutning (model A514; ekstraudstyr) eller en pc for at oplade det genopladelige batteri. Du kan ændre indstillingen for USB-klassen afhængigt af de forskellige USB-applikationer.

Se "**Indstilling af USB-tilslutning [USB indstill.]**" (☞ s. 86) for oplysninger om proceduren.

Gendannelse af standardindstillinger [Nulstil]

Funktionen **[Nulstil]** gendanner alle stemmeoptagerens funktioner til deres oprindelige indstillinger (fabriksstandard). Tidsindstilling og filnummer forbliver de samme.

1 Tryk på knappen + for at vælge [Start].

Rec Menu:

Optageniveau: Mellem
Optageniveau: MP3 128 kbps
Zoommikrofon: Fra
Low Cut Filter: Fra
Mikr. valg: Central mik Til
VCVA: Fra
V-Synk. Opt: Fra
Timeropt.: Fra
Opta.situat: Fra

Play Menu:

Afsp. stemme¹: Fra
Skyggevirksomhed: Fra
Støjannul.¹: Fra
Stemmebalance¹: Fra
Gengivefunkt.:
Optager:
Gengiveområde/Fil
Musik:
Gengiveområde/Mappe
Gentag/Fra
Vilkårlig/Fra
Equalizer²: Fra
Springinterval:
Spring frem: Spring i fil
Spring tilbage: Spring i fil
Gengivesituat.: Fra

LCD/lydmenu:

Backlight: 10 sec.
Contrast: Level 06
LED: Til
Bilyd: Til
Sprog: Engelsk
Talevejledning:
Til/Fra: Til
Hastighed: 3
Volumen: 3
Intro Play: Fra
Højtaler: Til

Device Menu:

Hukomm. valg.: Indbygget hukommelse
Strømspare: 10 min.
Battery: Ni-MH
USB-indstill.:
USB-tilslutn.: PC
USB-klasse: Lagringsklasse

*1 Funktionerne er kun aktiveret i tilstanden **[Optager]**.

*2 Funktionen er kun aktiveret i tilstanden **[Musik]**.

Formatering af et optagemedie [Formater]

Formatering af et optagemedie sletter alle eksisterende filer på det. Sørg for at overføre alle vigtige filer til en pc inden formatering. Se "**Formatering af et optagemedie [Formater]**" (☞ s. 88) for oplysninger om proceduren.

Sådan tjekkes oplysninger om stemmeoptageren [Systeminfo.]

Du kan få vist oplysninger om stemmeoptageren fra en menuskærm.

- Oplysninger om stemmeoptagerens [Model], [Version] (systemversion) og [Serie nr.] vises.

4

Sådan tjekkes oplysninger om optagemediet [Hukomm.info]

Du kan få vist kapacitet og ledig plads på optagemediet fra en menuskærm.

BEMÆRK

- Noget af et optagemedies kapacitet bruges som et administrativt område, dvs. at den faktiske kapacitet altid vil være lidt mindre end den viste kapacitet.

Udtrækning af dele med tale fra filer [Stemmedetekt.]

Denne funktion udtrækker dele med tale fra en talefil eller en fil, som bliver optaget med stemmeoptageren.

BEMÆRK

- Funktionen [Stemmedetekt.] kan kun bruges i tilstanden [Optager].
- Vælg først en mappe mellem [F1] og [E1] i mappen [Optager] for at udtrække taledelen fra gemte filer.

1 Tryk på knappen MENU/SCENE, mens stemmeoptageren er i stoptilstand.

2 Tryk på knappen ►OK for at flytte markøren til listen med indstillingspunkter.

3 Tryk på knappen ►OK.

4 Tryk på knappen + eller - for at vælge [Filvalg] eller [Med optagelse].

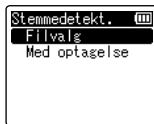
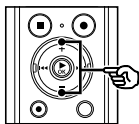

[Filvalg]:

Vælg en fil, hvorfra taledelen skal trækkes ud.

[Med optagelse]:

Udtræk taledelen under optagelse.

5 Tryk på knappen ►OK for at gå til den pågældende indstilling.

Når der er valgt [Filvalg]

① Tryk på knappen + eller - for at vælge den ønskede fil, som du vil detektere tale i.

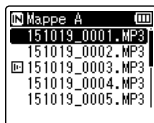

② Tryk på knappen ►OK.

- Processens fremskridt vises i procent på skærmen.
- [Stem.detekt.afsl.] vises, når processen er afsluttet.

Udtrækning af dele med tale fra filer [Stemmedetekt.]

Når der er valgt [Med optagelse]

- Tryk på knappen **+** eller **-** for at vælge **[Til]** eller **[Fra]**.

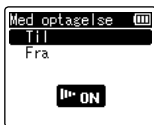

[Til]:

Udtræk taledelen under optagelse.

[Fra]:

Går tilbage til standard optagelse.

- Tryk på knappen **►OK**.
 - [Indstilling foretaget]** vises, når processen er afsluttet.

6 Tryk på knappen **STOP** (■) for at afslutte menuskærmen.

TIP

- Når stemmedetektionen er afsluttet, indstilles punktet **[Afsp. stemme]** i **[Gengivemenu]** til **[Til]** (☞ s. 60).

BEMÆRK

- Meddelelsen **[Ingen fil]** vises, hvis du vælger en mappe, som ikke indeholder gemte filer. Du skal vælge en mappe, som indeholder filer, før du kan gennemføre proceduren.
- Stemmeoptageren kan muligvis ikke udtrække dele med tale korrekt, hvis optagede musikforestillinger.
- Stemmeoptageren kan muligvis ikke udtrække dele med tale korrekt, hvis deres lydstyrke under optagelsen er lav (lydstyrke målt til -12 dB eller mindre), eller på grund af støj fra omgivelserne.
- Den tid det tager at udføre udtrækningen øges i forhold til størrelsen på den optagne film. Inden du starter udtrækningen, skal du oplade eller udskifte batteriet for at sikre, at det ikke aflades før processen er afsluttet.
- Brug af funktionen **[Med optagelse]** gør, at batteriet aflades hurtigere.
- Følgende funktioner er deaktiveret, når du bruger funktionen **[Med optagelse]**:
 - [VCVA]** (☞ s. 57)
 - [V-Synk. Opt.]** (☞ s. 58)

Flytning/kopiering af filer [Flyt/kopier]

Filer, som er gemt i den interne hukommelse eller på et microSD-kort kan flyttes eller kopieres i hukommelsen.

- 1** **Inden du gennemfører flytningen/kopieringen, skal du først vælge mappen, som indeholder den fil, du vil flytte eller kopiere** (se s. 22).
- 2** **Tryk på knappen MENU/SCENE, mens stemmeoptageren er i stoptilstand.**
- 3** **Tryk på knappen ►OK for at flytte markøren til listen med indstillingspunkter.**
- 4** **Tryk på knappen + eller – for at vælge [Flyt/kopier].**
- 5** **Tryk på knappen ►OK.**
- 6** **Tryk på knappen + eller – for at vælge den ønskede metode til flytning/kopiering af filen.**

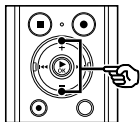

[flyt>krop]:

Flytter en eller flere filer, som er gemt i den interne hukommelse eller på et indsat microSD-kort til en anden mappe i den interne hukommelse.

[kopier>krop]:

Kopierer en eller flere filer, som er gemt i den interne hukommelse eller på et indsat microSD-kort til en anden mappe i den interne hukommelse.

[flyt>microSD]:

Flytter en eller flere filer, som er gemt i den interne hukommelse eller på et indsat microSD-kort til en anden mappe på microSD-kortet.

[kopier>microSD]:

Flytter en eller flere filer, som er gemt i den interne hukommelse eller på et indsat microSD-kort til en anden mappe på microSD-kortet.

- 7** **Tryk på knappen ►OK.**
- 8** **Tryk på knappen + eller – for at vælge antallet af filer, du vil flytte eller kopiere.**

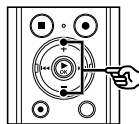

[1fil]:

Vælger kun den specificerede fil.

[valgte udfiler]:

Vælger flere filer.

[alle filer]:

Vælger alle filer i mappen.

Flytning/kopiering af filer [Flyt/kopier]

- 9 Tryk på knappen ►OK for at gå til den næste indstilling.

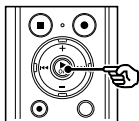

- ② Gentag trin ① for at vælge alle de filer, du vil flytte eller kopiere, og tryk derefter på knappen F2.



Når der er valgt [1fil]

- ① Tryk på knappen + eller – for at vælge den, der skal flyttes eller kopieres, og tryk derefter på knappen ►OK.

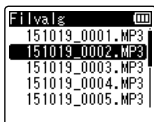

Når der er valgt [alle filer]

Alle filer i den aktuelle mappe vælges automatisk, og visningen skifter til skærmen [Mappe flytning].

- 10 Tryk på knappen +, –, ►► eller ◀◀ for at vælge den mappe, filerne skal flyttes eller kopieres til.

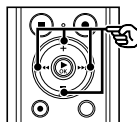

Når der er valgt [valgte udfiler]

- ① Tryk på knappen + eller – for at vælge en fil, du vil flytte eller kopiere, og tryk derefter på knappen ►OK.

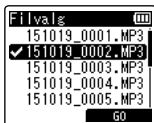

TIP

- Filerne kan ikke flyttes eller kopieres direkte i mappen [Optager]. Tryk på knappen ►► eller ◀◀ for at vælge en mappe mellem [A] og [E] i mappen [Optager].

TIP

- Du kan fravælge en tidligere valgt fil ved at vælge den og derefter trykke på knappen ►OK.

11 Tryk på knappen F2.

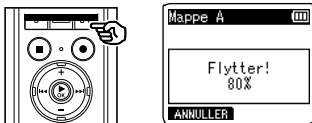

- Processens fremskridt vises i procent på skærmen.
- **[Filflytning færdig]** eller **[Filkopiering færdig]** vises, når processen er afsluttet.

TIP

- Låste filer (☞ s. 52) er stadig låste, efter de er blevet flyttet eller kopieret.

BEMÆRK

- Filer kan ikke kopieres, hvis der ikke er tilstrækkelig ledig plads i hukommelsen.
- Filer kan ikke flyttes eller kopieres, hvis der er mere end 200 filer.
- For at undgå risikoen for, at data ødelægges, må du aldrig fjerne batteriet mens du flytter eller kopierer en fil.
- Filer kan ikke flyttes eller kopieres i den samme mappe.
- Hvis flytning eller kopiering af en fil annulleres, inden processen er afsluttet, vil de filer, som er blevet flyttet eller kopieret inden annulleringen, være blevet flyttet eller kopieret, og processen annulleres for de resterende filer.

Opdeling af filer [Fildeling]

Store filer eller filer med lang optagelseslængde kan deles, så de er nemmere at styre og redigere.

BEMÆRK

- Kun filer i MP3-format og PCM-format, der er optaget på stemmeoptageren, kan deles.

4

Opdeling af filer [Fildeling]

- 1 **Inden du gennemfører fildelingen, skal du først vælge den mappe, som du vil opdele** (☞ s. 22).
- 2 **Tryk på knappen MENU/SCENE, mens stemmeoptageren er i stoptilstand.**
- 3 **Tryk på knappen ►OK for at flytte markøren til listen med indstillingspunkter.**
- 4 **Tryk på knappen + eller – for at vælge [Fildeling].**
- 5 **Tryk på knappen ►OK.**
- 6 **Tryk på knappen ►OK, og afspil filen til det ønskede delepunkt** (☞ s. 34).
 - Du kan ændre afspilningshastigheden (☞ s. 41) og hurtigt frem-/tilbagespoling (☞ s. 35).

TIP

- Det kan være nyttigt først at skrive en indeksemærkning/midlertidig mærkning ved delepunktet (☞ s. 45).

- 7 **Tryk på knappen F2 ved det ønskede delepunkt.**



- 8 **Tryk på knappen + for at vælge [Start].**

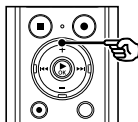

- 9 **Tryk på knappen ►OK.**

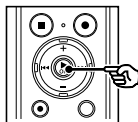

- [Deler!] vises på skærmen, og fildelingsprocessen starter. [Fildeling afsluttet] vises, når processen er afsluttet.

- 10 **Tryk på knappen STOP (■) for at afslutte menuskærmen.**

TIP

- Efter deling af en fil gives den første halvdel af filen navnet "**Filnavn_1**" og den anden halvdel "**Filnavn_2**".

BEMÆRK

- **[Fildeling]** kan kun udføres, når fillisten vises.
- Filer kan ikke deles, hvis der er mere end 200 filer i mappen.
- Låste filer (☞ s. 52) kan ikke deles.
- Det er muligvis ikke muligt at dele visse MP3- eller PCM-filer med meget korte optagelsestider.
- For at undgå risikoen for at data beskadiges, må du aldrig fjerne batteriet, mens du deler en fil.

Delvis sletning af filer [Delvis slet]

Du kan slette unødvendige dele af en fil.

BEMÆRK

- Kun filer i formatet PCM, som er optaget på stemmeoptageren, kan slettes.

4

Delvis sletning af filer [Delvis slet]

- 1** Inden du gennemfører filsletningen, skal du først vælge den fil, som du vil slette (☞ s. 22).
- 2** Tryk på knappen **MENU/SCENE**, mens stemmeoptageren er i stoptilstand.
- 3** Tryk på knappen **▶OK** for at flytte markøren til listen med indstillingspunkter.
- 4** Tryk på knappen **+** eller **-** for at vælge [Delvis slet].
- 5** Tryk på knappen **▶OK**.
- 6** Tryk på knappen **▶OK** for at afspille filen til det ønskede delepunkt (☞ s. 34).
 - Du kan ændre afspilningshastigheden (☞ s. 41) og hurtig frem-/tilbagespoling (☞ s. 35).

- 7** Tryk på knappen **F2** ved startpunktet for den delvise sletning.



TIP

- Afspilningen fortsætter, mens positionen [**Start**] indstilles. Ligesom under normal afspilning kan afspilningshastigheden og hurtig frem-/tilbagespoling udføres, og du kan gå hurtigt frem til positionen [**Slut**].
 - Når du har nået filens afslutning, og der ikke er indstillet nogen position for [**Slut**], så bliver afslutningspunktet indstillet som slutpunkt for sletningen.
 - Det kan være nyttigt først at skrive en indeksering/midlertidig markering ved start- og slutpunktet (☞ s. 45).
- 8** Tryk på knappen **F2** igen på det sted, hvor den delvise sletning skal slutte.

Delvis sletning af filer [Delvis slet]

- 9 Tryk på knappen + for at vælge [Start].**

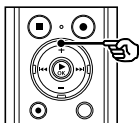

- 10 Tryk på knappen ► OK.**

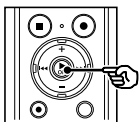

- [Delvis sletning!] vises på skærmen, og sletningen starter. [Delvis sletning er færdig] vises, når processen er afsluttet.

- 11 Tryk på knappen STOP (■) for at afslutte menuen.**

BEMÆRK

- Filer kan ikke gendannes efter de slettes, så vær forsigtig når du sletter en fil.
- Låste filer og skrivebeskyttede filer kan ikke slettes (se s. 52).
- Inden du sletter en fil eller en mappe, skal du oplade eller udskifte batteriet for at sikre, at det ikke aflades før processen er fuldført. Sletningsprocessen kan tage mere end 10 sekunder at fuldføre. For at forebygge risikoen for beskadigelse af data må du aldrig forsøge at udføre en af de følgende processer, inden en sletningsproces er afsluttet:
 - ① Frakobling af AC-adapteren
 - ② Udtagning af batteriet
 - ③ Udtagning af microSD-kortet (hvis optagemediet er indstillet til [microSD kort]).

Indstilling af timeroptagelse [Timeropt.]

Start optagelse automatisk, når angiven tid nås. Med timeroptagelse kan du optage på en bestemt dato og et bestemt tidspunkt samt i specifikke perioder, f.eks. følgende dag eller følgende uge baseret på den angivne dato og tid. Du kan registrere op til fem reservationsindstillinger.

BEMÆRK

- Tjek på forhånd, at stemmeoptagerens ur er indstillet korrekt. Hvis dato og klokkeslæt er forkert, skal du se "**Indstilling af tid/dato [Tid & dato]**" (☞ s. 68).
- Timeroptagelse fungerer med det indhold, der er angivet i stemmeoptageren. Indstillingerne for optagelse skal angives på forhånd. Den mulige optagetid og batteriforbruget kan variere efter de valgte indstillinger (☞ s. 28).
- Kontrollér, om der er tilstrækkeligt batteri tilbage. Udskift eller genoplad om nødvendigt batteriet (☞ s. 9, s. 12).
- Kontrollér, om der er tilstrækkelig plads i hukommelsen tilbage. Slet unødvendige filer, eller brug evt. et nyt microSD-kort (☞ s. 47, s. 17).
- Lagringsdestinationen for den optagne fil kan vælges fra [**Mappe A**] til [**Mappe E**]. Bemærk, at timeroptagelsen ikke udføres, hvis der allerede er 200 filer i lagringsmappen. Slet evt. unødvendige filer, eller vælg en anden mappe (☞ s. 22).
- Timeroptagelsen starter et par sekunder efter det angivne tidspunkt.

- 1 Tryk på knappen **MENU/SCENE**, mens stemmeoptageren er i **stoptilstand**.
- 2 Tryk på knappen **+** eller **-** for at vælge fanen [**Optagemenu**].
- 3 Tryk på knappen **► OK** for at flytte markøren til listen med indstillingspunkter.
- 4 Tryk på knappen **+** eller **-** for at vælge [**Timeropt.**].
- 5 Tryk på knappen **► OK**.
- 6 Tryk på knappen **+** eller **-** for at vælge det ønskede forudindstillede nummer.

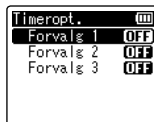
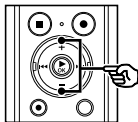

- 7 Tryk på knappen **► OK**.

Indstilling af timeroptagelse [Timeropt.]

8 Tryk på knappen + eller – for at vælge ønskede indstillingspunkt.

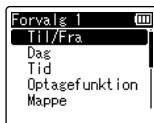
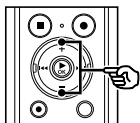

[Til/Fra]:

Slår den ønskede reservation til eller fra.

[Dag]:

Indstiller gentagelsesintervallet for reservationen.

[Tid]:

Indstil starttiden og sluttiden for reservationen.

[Optagefunktion]:

Indstiller optageformatet.

[Mappe]:

Indstiller lagringsmappen for timeroptagelsen (Mappe A til Mappe E).

[Optageniveau]:

Indstiller optageniveauet.

9 Tryk på knappen ►OK for at gå til den næste indstilling.

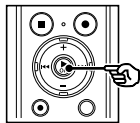

Når der er valgt [Til/Fra]

- 1 Tryk på knappen + eller – for at vælge [Til] eller [Fra].

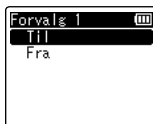

[Til]:

Timeroptagelse udføres i henhold til de registrerede indstillinger.

[Fra]:

Timeroptagelsen udføres ikke.

- 2 Tryk på knappen ►OK for at afslutte valgskærmen.

Når [Dag] er valgt

- 1 Tryk på knappen + eller – for at vælge [En gang], [Hver dag] eller [Hver uge].

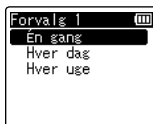

[En gang]:

Optager på den specificerede dato og det specificerede klokkeslæt og afslutter.

[Hver dag]:

Efter optagelse på specificeret dato og klokkeslæt, gentages optagelsen på samme tidspunkt hver dag.

[Hver uge]*):

Efter optagelse på specificeret dato og klokkeslæt, gentages optagelsen på samme tidspunkt hver uge.

Indstilling af timeroptagelse [Timeropt.]

4

Indstilling af timeroptagelse [Timeropt.]

- Tryk på knappen ►OK for at afslutte valgskærmen.
- *1 Hvis du vælger [Hver uge] og derefter trykker på knappen ►OK, får du vist en skærm, hvor du kan vælge ugedag for udførelse af reservation.

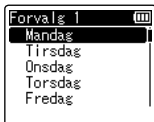

Tryk på knappen + eller – for at vælge den dag, hvor reservationen skal udføres hver uge, og tryk derefter på knappen ►OK.

Når [Tid] er valgt

- Tryk på knappen + eller – for at ændre tallet.

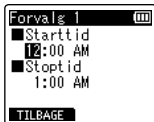

- Tryk på knappen ►► for at flytte markøren.
- Gentag trin ① og ② for at indstille tiden.
- Tryk på knappen ►OK for at afslutte valgskærmen.

Når der er valgt [Optagefunktion]

- Tryk på knappen + eller – for at vælge [PCM] eller [MP3], og tryk derefter på knappen ►OK.

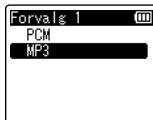

- Tryk på knappen + eller – for at lukke valgskærmen.
- Tryk på knappen ►OK for at afslutte valgskærmen.

Når [Mappe] er valgt

- Tryk på knappen + eller – for at vælge det medie, optagelsen skal gemmes på, og tryk derefter på knappen ►OK.



- Tryk på knappen + eller – for at vælge den mappe, hvor optagelsen skal gemmes.

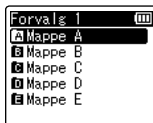

- Tryk på knappen ►OK for at afslutte valgskærmen.

Indstilling af timeroptagelse [Timeropt.]

Når [Optageniveau] er valgt

- 1 Tryk på knappen + eller – for at vælge [Høj], [Mellem], [Lav], [Manuel] eller [Automatisk].

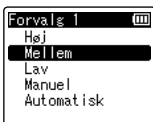

- 2 Tryk på knappen ►OK for at afslutte valgskærmen.

10 Tryk på knappen ◀◀ for at afslutte reservations-skærmen.

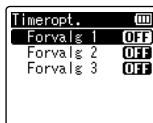
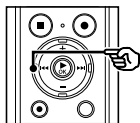

- Når du har afsluttet reservations-skærmen, kan du trykke på knappen ►► for at kontrollere indstillingerne for det valgte reservationsnummer. Tryk på knappen ◀◀ for at vende tilbage til skærmen med en liste over reservationsnumre.

11 Tryk på knappen STOP (■) for at afslutte menu-skærmen.

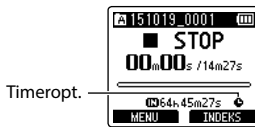

TIP

- Selvom strømmen er slået fra eller på hold, starter optagelsen, når den angivne tid for [Timeropt.] nås.
- Hvis indstillingerne for [Starttid] er de samme, har [Forvalg 1] højeste prioritet, og [Forvalg 3] har laveste prioritet.

BEMÆRK

- Hvis stemmeoptagelsen er i gang, eller enheden er i brug, når tidspunktet for [Timeropt.] nås, starter [Timeropt.], efter at handlingen er udført.
- Hvis et microSD-kort er angivet som fillagringsdestination, og microSD-kortet ikke er isat, når timeroptagelsen udføres, optages filen til [Mappe A] i den interne hukommelse.

Indstilling af talevejledning [Talevejledning]

Denne funktion giver en talevejledning om optagerens funktioner. Til/fra, hastighed og lydstyrke kan indstilles for talevejledningen.

4

Indstilling af talevejledning [Talevejledning]

1 Tryk på knappen MENU/SCENE, mens stemmeoptageren er i stoptilstand.

2 Tryk på knappen + eller – for at vælge fanen [LCD/lyd].

3 Tryk på knappen ►OK for at flytte markøren til listen med indstillingspunkter.

4 Tryk på knappen + eller – for at vælge [Talevejledning].

5 Tryk på knappen ►OK.

6 Tryk på knappen + eller – for at vælge [Til/Fra], [Hastighed] eller [Volumen].

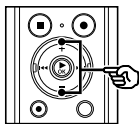

[Til/Fra]:
Slår talevejledningen til/fra.

[Hastighed]:
Indstiller talevejledningens hastighed.

[Volumen]:
Indstiller talevejledningens lydstyrke.

7 Tryk på knappen ►OK for at gå til den pågældende indstilling.

Når der er valgt [Til/Fra]

① Tryk på knappen + eller – for at vælge [Til] eller [Fra].

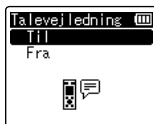

[Til]:
Talevejledning bliver aktiveret.

[Fra]:
Talevejledning bliver annulleret.

② Tryk på knappen ►OK for at afslutte valgskærmen.

Når der er valgt [Hastighed]

① Tryk på knappen + eller – for at vælge talens hastighed.

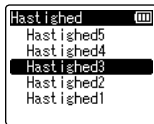

[Hastighed1] til [Hastighed5]:
Jo højere tallet er, desto højere er hastigheden.

② Tryk på knappen ►OK for at afslutte valgskærmen.

Indstilling af talevejledning [Talevejledning]

Når der er valgt [Volumen]

- 1 Tryk på knappen + eller – for at vælge talens lydstyrke.

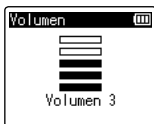

[Volumen 1] til [Volumen 5]:

Jo højere tallet er, desto højere er bilyden.

- 2 Tryk på knappen ►OK for at afslutte valgskærmen.

8 Tryk på knappen STOP (■) for at afslutte menuskærmen.

BEMÆRK

- Under afspilning af en fil er indstillingen [Hastighed] for [Talevejledning] deaktiveret.

Indstilling af USB-tilslutning [USB indstill.]

Med indstillingen [PC] kan du oprette forbindelse til en pc for at overføre filer. Indstillingen [AC Adapter] giver dig mulighed for at tilslutte stemmeoptageren til en AC adapter med USB-tilslutning (model A514; ekstraudstyr) eller en pc for at oplade det genopladelige batteri. Du kan ændre indstillingen for USB-klassen afhængigt af de forskellige USB-applikationer.

- 1 Tryk på knappen MENU/SCENE, mens stemmeoptageren er i stopstilstand.**
- 2 Tryk på knappen + eller – for at vælge fanen [Maskinens menu].**
- 3 Tryk på knappen ►OK for at flytte markøren til listen med indstillingspunkter.**
- 4 Tryk på knappen + eller – for at vælge [USB indstill.].**
- 5 Tryk på knappen ►OK.**
- 6 Tryk på knappen + eller – for at vælge [USB tilslutn.] eller [USB klasse].**

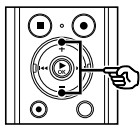

[USB tilslutn.]:

Bruges til at indstille tilslutning til en pc.

[USB klasse]:

Bruges til at indstille USB-klassen.

- 7 Tryk på knappen ►OK.**

Når der er valgt [USB tilslutn.]

☞ Gå til trin 8

Når der er valgt [USB klasse]

☞ Gå til trin 10

TIP

- Hvis stemmeoptageren ikke genkendes af pc'en som en ekstern lagringsenhed, skal du vælge [Storage Class] for [USB klasse].
- Hvis [AC adapter] er valgt for [USB tilslutn.], genkendes stemmeoptageren ikke, hvis den tilsluttes en pc.

Indstilling af USB-tilslutning [USB indstill.]

Når der er valgt [USB tilslutn.]

- 8 Tryk på knappen + eller – for at vælge en indstilling.**

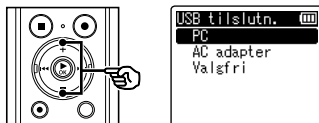

[PC]:

Vælges, hvis du vil tilslutte stemmeoptageren til en pc. Stemmeoptageren tilsluttes som en lagringsenhed eller en kombineret enhed.

[AC adapter]:

Vælges, hvis du vil oplade det genopladelige batteri fra en pc, eller hvis du vil tilslutte stemmeoptageren til en AC adapter (model A514; ekstraudstyr).

[Valgfri]:

Vælges for at bekræfte tilslutningsmetoden, hver gang en USB-tilslutning bruges.

- 9 Tryk på knappen ►OK, og gå til trin 12.**

Når der er valgt [USB klasse]

- 10 Tryk på knappen + eller – for at vælge en indstilling.**

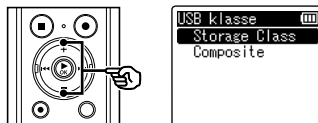

[Storage Class]:

Vælges, hvis stemmeoptageren skal genkendes af en tilsluttet pc som en ekstern lagringsenhed.

[Composite]:

Vælges, hvis stemmeoptageren skal genkendes af en tilsluttet pc som en ekstern lagringsenhed, og hvis du vil bruge stemmeoptageren som en USB-højttaler/mikrofon.

- 11 Tryk på knappen ►OK.**
- 12 Tryk på knappen STOP (■) for at afslutte menu-skærmen.**

Formatering af et optagemedie [Formater]

Formatering af et optagemedie sletter alle eksisterende filer på det. Sørg for at overføre alle vigtige filer til en pc inden formatering.

4

Formatering af et optagemedie [Formater]

- 1 Tryk på knappen **MENU/SCENE**, mens stemmeoptageren er i stoptilstand.
- 2 Tryk på knappen **+** eller **-** for at vælge fanen [Maskinens menu].
- 3 Tryk på knappen **▶ OK** for at flytte markøren til listen med indstillingspunkter.
- 4 Tryk på knappen **+** eller **-** for at vælge [Formater].
- 5 Tryk på knappen **▶ OK**.
- 6 Tryk på knappen **+** eller **-** for at vælge optagemediet, der skal formateres.
- 7 Tryk på knappen **▶ OK**.
- 8 Tryk på knappen **+** for at vælge [Start].

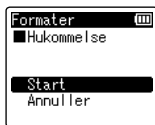
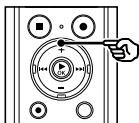

- 9 Tryk på knappen **▶ OK**.

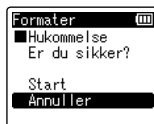
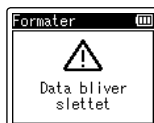
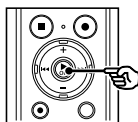

- 10 Tryk på knappen **+** for at vælge [Start] igen.
- 11 Tryk på knappen **▶ OK**.

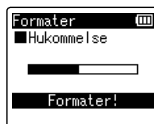
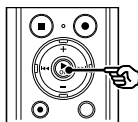

- [Formater!] vises, og formateringen starter.
- [Formatering afsluttet] vises, når processen er afsluttet.

TIP

- Hvis du vil nulstille alle stemmeoptagerens indstillinger til deres standardværdier, skal du bruge funktionen [Nulstil] (s. 69).

BEMÆRK

- Formater aldrig stemmeoptageren fra en pc.
- Formatering sletter alle eksisterende data, inklusive låste og skrivebeskyttede filer.
- Hvis der sidder et microSD-kort i stemmeoptageren, skal du sørge for [**Hukommelse**] eller [**microSD kort**] er korrekt valgt som det optagemedie, der skal slettes (☞ s. 67).
- Inden du formaterer, skal du oplade eller udskifte batteriet for at sikre, at det ikke aflades før processen er afsluttet. Formateringsprocessen kan nogle gange tage mere end 10 sekunder at fuldføre. For at forebygge risikoen for ødelæggelse af data må du aldrig forsøge at udføre en af de følgende processer, inden en formateringsproces er afsluttet:
 - ① Frakobling af AC-adapterens USB-tilslutning
 - ② Udtagning af batteriet
 - ③ Udtagning af microSD-kortet (hvis optagemediet er indstillet til [**microSD kort**])
- Selvom du udfører en formatering eller sletning (☞ s. 47) er det kun oplysningerne til administrering af den indbyggede hukommelse og/eller microSD-kort, der opdateres, og de optagne data slettes ikke helt. Når du bortskaffer et microSD-kort, skal du sørge for at destruere det, formatere hukommelsen og optage stilhed, indtil optagetiden løber ud, eller udfør en lignende handling for at forhindre, at du videregiver personlige oplysninger.

Brug med en pc

Når du tilslutter stemmeoptageren til en pc kan du gøre følgende:

- Du kan lytte til taleindhold eller musikfiler i formaterne MP3 og WAV, som er gemt på din pc.
- Du kan bruge stemmeoptageren som en ekstern lagerenhed til at gemme data, eller indlæse data til/fra din pc (s. 95).

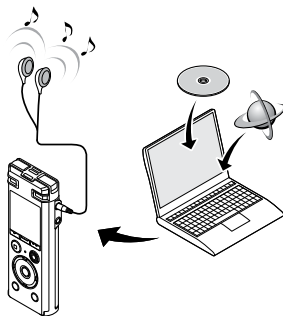

- Hovedtelefonerne er ekstraudstyr

5

Driftsmiljø for pc

Driftsmiljø for pc

De angivne krav er de operativmiljøer, der er nødvendige for at kunne bruge en USB-forbindelse til at gemme filer, der er optaget med stemmeoptageren, på en pc.

Windows

Operativsystem: Microsoft Windows Vista/7/8/8.1/10 standardinstallation

PC: Windows pc med mindst én ledig USB-port

Macintosh

Operativsystem: Mac OS X 10.5 til 10.10 standardinstallation

PC: Macintosh pc med mindst én ledig USB-port

BEMÆRK

- Selv når kravene til operativmiljøerne er opfyldte, dækkes opdaterede versioner, miljøer med multiboot, modificerede pc'er og andre kompatible maskiner ikke under driftsgarantien.

Foranstaltninger ved tilslutning til en pc

- Når du overfører eller henter en fil til eller fra stemmeoptageren, fortsætter dataoverførslen, så længe stemmeoptagerens LED-indikator blinker, selvom skærmen for datakommunikation med pc forsvinder. Frakobl aldrig USB-konnektoren inden datakommunikationen er færdig. Brug altid proceduren på ^{ENG} s. 94 til at frakoble USB-stikket. Data overføres muligvis ikke korrekt, hvis du frakobler stikket, inden drevet er standset.
- Formater (initialiser) ikke stemmeoptagerens drev fra en pc. Formatering, der udføres fra en pc, udføres ikke korrekt. Brug stemmeoptagerens menu [**Formater**] til formatering (^{ENG} s. 88).
- Stemmeoptagerens mapper og filer, der flyttes eller omdøbes i en skærm til filstyring på en pc eller en Macintosh, bliver muligvis omorganiserede eller ugenkendelige.
- Bemærk, at det stadig vil være muligt at læse og skrive data på stemmeoptageren, efter du har indstillet stemmeoptagerens drev til "Skrivebeskyttet" på en pc.
- For at undgå at nærtstående elektroniske enheder påvirkes af støj, skal eksterne mikrofoner og hovedtelefoner frakobles, når stemmeoptageren tilsluttes til en pc.

Tilslut/frakobl til/fra pc

Tilslutning af stemmeoptageren til en pc

- 1 Start pc'en.
- 2 Skub USB-stikkets skydeknap i pilens retning.

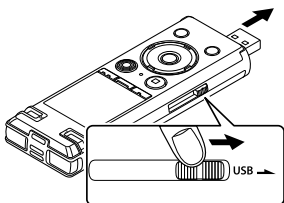

- 3 Efter du har sikret dig, at stemmeoptageren er i stopstilstand, skal du tilslutte USB-stikket til en USB-port på pc'en.

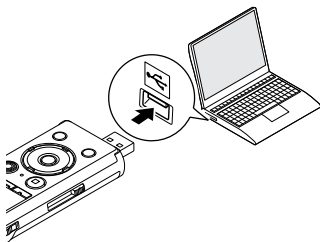

Når du bruger et genopladeligt Olympus Nikkel Metal Hybrid batteri:

- Tryk på knappen ►OK for at starte opladning af batteriet.
- Tryk på en hvilken som helst knap, som ikke er ►OK for at standse opladning af batteriet.
- [Fjernbetjent (Storage)] vises på stemmeoptagerens skærm, når USB-stikket er tilsluttet.
- Hvis [AC adapter] er valgt for [USB tilslutn.], tilsluttes stemmeoptageren ikke til pc'en. Vælg [PC] for indstillingen [USB tilslutn.] (® s. 86).

TIP

- Windows: Stemmeoptageren genkendes og vises i mappen [Denne computer] med modelnavnet som drevnavnet. Hvis der sidder et microSD-kort i stemmeoptageren, kan det bruges som [Flytbar disk].
- Macintosh: Stemmeoptageren genkendes og vises på desktoppen med modelnavnet som drevnavnet. Hvis der sidder et microSD-kort i stemmeoptageren, vises [INTET NAVN].
- For yderligere oplysninger om pc'ens USB-port henvises der til pc'ens brugervejledning.

BEMÆRK

- Indsæt USB-stikket således, at det sidder helt i bund. Optageren vil ikke fungere normalt, hvis forbindelsen ikke udføres korrekt.
- Tilslutning af stemmeoptageren via en USB-hub kan medføre ustabil funktion. Brug ikke en USB-hub hvis funktionen er ustabil.
- Brug kun et USB-forlængerkabel, der er kompatibelt med Olympus. Funktionen garanteres ikke, hvis der bruges et kabel fra anden producent. Brug kun USB-forlængerkablet fra Olympus med stemmeoptageren, og brug det ikke, hvis der bruges et produkt fra en anden producent.

Frakobling af stemmeoptageren fra en pc

Windows

- 1 Klik på [↵] på proceslinjen i nederste højre hjørne af skærmen, og klik på [Fjern DIGITAL STEMMEOPTAGER].



- Bogstavet, der bruges til at identificere drevet, vil være forskelligt fra pc til pc.
- Når vinduet, der angiver, at det er sikkert at fjerne hardwaren, vises, skal du lukke vinduet.

- 2 Kontroller, at stemmeoptagerens LED-indikator ikke lyser, inden du frakobler USB-kablet.

Macintosh

- 1 Træk og slip ikonet for det flytbare drev (stemmeoptageren) på skrivebordet til papirkurvsikonet.



- 2 Kontroller, at stemmeoptagerens LED-indikator ikke lyser, inden du frakobler USB-kablet.

TIP

- Du kan frakoble USB-kablet og bruge stemmeoptageren, inden batteriet er helt opladt.

BEMÆRK

- For at undgå at beskadige data må du aldrig frakoble stemmeoptageren fra USB-porten, mens LED-indikatoren blinker.

Overførsel af filer til en pc

Når du tilslutter stemmeoptageren til en pc, kan du overføre data fra stemmeoptageren og gemme dem på pc'en og omvendt. Stemmeoptagerens fem mapper vises på pc'en som [MAPPE_A], [MAPPE_B], [MAPPE_C], [MAPPE_D] og [MAPPE_E] (Fig. C). Du kan kopiere stemmeoptagerfilerne til en anden mappe på pc'en (Fig. D).

Kopiering af filer, der er optaget med stemmeoptageren, til en pc

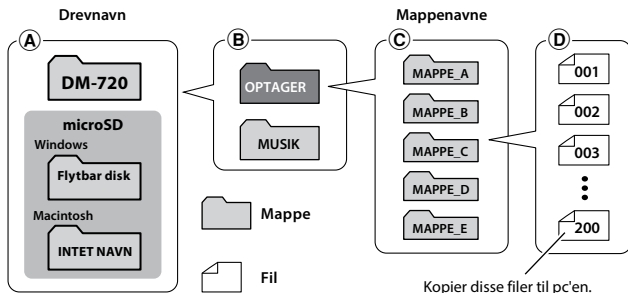

Overførsel af musikfiler og undersøgelsesindhold

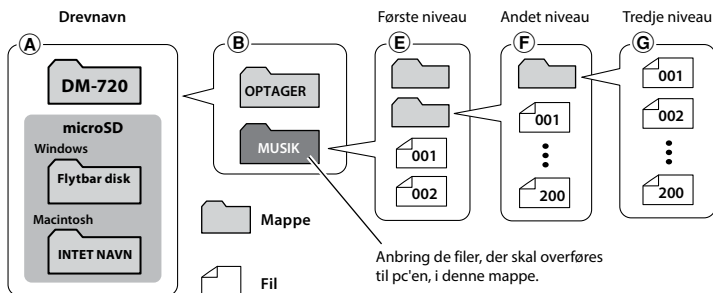

Overførsel af filer til en pc

TIP

- Hver mappe kan indeholde op til 200 filer.
- Der kan oprettes op til 400 mapper i mappen **[Musik]** (inklusive mappen **[Musik]**).
- Stemmeoptageren kan kun genkende to underniveauer af mapper.

Windows

1 Tilslut stemmeoptageren til pc'en (☞ s. 92).

2 Åbn Stifinder.

- Når du åbner **[Denne computer]**, genkendes stemmeoptageren, og den vises med modelnavnet som drevnavnet.

3 Klik på mappen, som er forsynet med stemmeoptagerens modelnavn.

4 Kopier de ønskede data til pc'en.

5 Kobl stemmeoptageren fra pc'en (☞ s. 94).

Macintosh

1 Tilslut stemmeoptageren til pc'en (☞ s. 92).

- Når stemmeoptageren tilsluttes til et Macintosh-operativsystem, genkendes og vises stemmeoptageren på desktoppen med modelnavnet som drevnavnet.

2 Dobbeltklik på ikonet for det flytbare drev med stemmeoptagerens modelnavn.

3 Kopier de ønskede data til pc'en.

4 Kobl stemmeoptageren fra pc'en (☞ s. 94).

BEMÆRK

- For at undgå at beskadige data må du aldrig frakoble stemmeoptageren fra USB-porten, mens LED-indikatoren blinker.

Øvrige oplysninger

Liste over alarmmeddelelser

Meddelelse	Betydning	Krævet handling
Batteri svagt	Den resterende batteristrøm er lav.	Udskift eller genoplad batteriet (F38 s. 9, s. 12).
Filen er låst	Der blev gjort et forsøg på at slette en låst fil.	Du skal oplåse filen, inden du kan slette den (F38 s. 52).
Yderligere markering ikke mulig	Der er skrevet det maksimale antal indeksemærker (99) i filen.	Slet unødvendige indeksemærker (F38 s. 45).
	Der er skrevet det maksimale antal midlertidige markeringer (99) i filen.	Slet unødvendige midlertidige markeringer (F38 s. 45).
Mappen fuld	Det maksimale antal filer (200) er gemt i mappen.	Slet unødvendige filer (F38 s. 47).
Hukommelsesfejl	Der opstod en intern hukommelsesfejl.	Kontakt kundestøtte hos Olympus (F38 bagsiden).
Kortfejl	MicroSD-kortet blev ikke genkendt korrekt.	Fjern microSD-kortet, og sæt det i igen (F38 s. 17, s. 18).
Hukommelse fuld	Ingen ledig hukommelse.	Slet unødvendige filer (F38 s. 47).
Ingen fil	Der er ingen filer i mappen.	Vælg en anden mappe (F38 s. 22).
Formateringsfejl	Der opstod en formateringsfejl.	Formatér hukommelsen igen (F38 s. 88).
Kan ikke oprette systemfilen. Slut til pc'en og slet unødvendige filer	Stemmeoptageren kan ikke oprette en administrationsfil pga. for lidt ledig hukommelse.	Tilslut stemmeoptageren til en pc, og slet unødvendige filer.

Liste over alarmmeddelelser

Meddelelse	Betydning	Krævet handling
Kan ikke gengive denne fil	Filformatet understøttes ikke.	Vælg en fil, der kan afspilles af stemmeoptageren (® s. 38).
Vælg venligst filen	Der er ikke valgt nogen fil.	Du skal vælge en fil, inden du kan udføre handlingen (® s. 22).
Samme mappe Kan ikke flyttes	Der blev gjort et forsøg på at flytte (kopiere) en fil til den samme mappe.	Vælg en anden mappe.
Visse filer kan ikke flyttes (kopieres)	En fil med samme navn, som filen der flyttes (kopieres), findes allerede i destinationsmappen.	Vælg en anden fil.
Denne fil kan ikke deles.	Der blev gjort et forsøg på at dele en fil, der ikke er i MP3- eller WAV-format, optaget med stemmeoptageren.	Vælg en anden fil.
Delvis slet ikke mulig	Du blev gjort et forsøg på at slette en fil, som ikke er en fil i WAV-format optaget med stemmeoptageren.	Vælg en anden fil.

Problem	Mulig årsag	Afhjælpning
Skærmen er tom.	Batteriet er ikke indsat korrekt.	Kontroller, at batteriets positive og negative pol er anbragt korrekt (☞ s. 9).
	Den resterende batteristrøm er lav.	Udskift eller genoplad batteriet (☞ s. 9, s. 12).
	Strømmen er slået fra.	Tænd på afbryderen (☞ s. 10).
Kan ikke betjene stemmeoptageren	Den resterende batteristrøm er lav.	Udskift eller genoplad batteriet (☞ s. 9, s. 12).
	Strømmen er slået fra.	Tænd på afbryderen (☞ s. 10).
	Stemmeoptageren er i tilstanden HOLD.	Skift fra HOLD-tilstanden (☞ s. 19).
Kan ikke optage	Ingen ledig hukommelse.	Slet unødvendige filer (☞ s. 47).
	Du har nået det maksimale antal filer, der kan optages.	Vælg en anden mappe (☞ s. 22).
Afspilningen kan ikke høres.	Hovedtelefonerne er tilsluttet til hovedtelefonstikket.	Hvis du vil udsende den afspillede lyd gennem den indbyggede højttaler, skal du frakoble hovedtelefonerne.
	[Fra] er valgt for [Højttaler].	Hvis du vil udsende den afspillede lyd gennem den indbyggede højttaler skal du vælge [Til] for [Højttaler] (☞ s. 66).
	Lydstyrken er indstillet til [00].	Juster lydstyrken (☞ s. 34).
Optagelsen er ikke høj nok.	Der er indstillet et lavt optageniveau.	Optag igen efter du har indstillet optageniveauet til [Høj] eller [Mellem] (☞ s. 54).
	Den udsendte lyd fra den tilsluttede, eksterne enhed er muligvis for lav.	Juster den udsendte lyd på den eksterne enhed.
Lydfilens lyd er forvrænget.	Optageniveauet er ikke justeret.	Optag igen efter du har justeret optageniveauet (☞ s. 54).
	Optageniveauet er ikke justeret.	Optag igen efter du har justeret optageniveauet (☞ s. 54).
Lydfilens lyd er forvrænget.	Stemmeoptagerens optageniveau, eller det udsendte lydniveau fra den tilsluttede eksterne enhed, er muligvis for højt.	Hvis problemet fortsætter efter regulering af stemmeoptagerens optageniveau (☞ s. 54), skal du justere det udsendte lydniveau fra den eksterne enhed.

Problem	Mulig årsag	Afhjælpning
En lydfil er ikke optaget i stereo.	Den tilsluttede eksterne mikrofon er en monomikrofon.	Lyd, der optages med en tilsluttet ekstern monomikrofon, optages kun med den venstre kanal.
	[Optagefunktion] er indstillet til et mono-optageformat.	Indstil [Optagefunktion] til et stereo-optageformat (☞ s. 55).
	En positiv (+) værdi er valgt for [Zoommikrofon].	Vælg [Fra] for [Zoommikrofon] (☞ s. 55).
Lydfil mangler	Filen blev optaget i en anden mappe.	Vælg en anden mappe (☞ s. 22).
Støj under afspilning	Genstande, har skurret mod stemmeoptageren under optagelse.	Sørg så vidt som muligt for ikke at røre ved stemmeoptageren under optagelse.
	Stemmeoptageren blev anbragt tæt på en mobiltelefon eller fluorescerende lys under optagelse eller afspilning.	Gentag handlingen, når stemmeoptageren er et andet sted.
Dele uden tale springes ikke over under gengivelse.	Funktionen [Stemmedetekt.] er ikke blevet udført.	Brug funktionen [Stemmedetekt.] til at udtrække taledelene fra filen (☞ s. 71).
	[Fra] er valgt for [Afsp. stemme].	Vælg [Til] for [Afsp. stemme] (☞ s. 60).
Kan ikke slette en fil	Filen er låst.	Du skal låse filen op, inden du kan slette den (☞ s. 52).
	Filen er skrivebeskyttet.	Oplås filen, eller fortryd indstillingen for skrivebeskyttelse på en pc.
Kan ikke slette en mappe	Mappen indeholder en fil, som stemmeoptageren ikke kan genkende.	Tilslut stemmeoptageren til en pc for at slette mappen (☞ s. 92).
Støj under overvågning af en optagelse	Der forekommer feedback.	Hvis du tilslutter en højtaler med en indbygget forstærker, kan det medføre feedback under optagelse. Det anbefales at bruge hovedtelefonerne til at overvåge optagelsen.
		Juster optagelsessituationen ved at flytte hovedtelefonerne og mikrofonen længere væk fra hinanden, eller sørg for, at mikrofonen ikke vender hen mod hovedtelefonerne.

Problem	Mulig årsag	Afhjælpning
Kan ikke skrive indeksmarkeringer/ midlertidige markeringer.	Det maksimale antal indeksemærker er nået (99).	Slet unødvendige markeringer (☞ s. 45).
	Filen er låst.	Lås filen op (☞ s. 52).
	Filen er skrivebeskyttet.	Oplås filen, eller fortryd indstillingen for skrivebeskyttelse på en pc.
Kan ikke oplade batteriet	[Alkaline] er valgt for [Batteri].	Hvis du vil bruge det medfølgende, genopladelige batteri skal du vælge [Ni-MH] for [Batteri]. Brug ikke det genopladelige batteri ved højere/lavere temperatur end det anbefalede område (☞ s. 10, s. 15, s. 67).
	Der blev ikke trykket på knappen ►OK.	Tryk på knappen ►OK som anvist på bekræftelsesskærmen, der vises, når du tilslutter USB-stikket.
	[Composite] er valgt for [USB klasse].	Vælg [Storage Class] for [USB klasse] (☞ s. 86).
Pc'en kan ikke genkende stemmeoptageren.	[AC adapter] er valgt for [USB tilslutn.].	Vælg [PC] for [USB tilslutn.] (☞ s. 86).
Knapfunktionerne er ikke normale.	[Afskrivning] eller [Sprogstudium] er valgt for [Gengivesituat.].	Vælg [Fra] for [Gengivesituat.] (☞ s. 39).
Afspilningshastigheden er hurtig (eller langsom).	Afspilningshastigheden er indstillet til andet end [x1.0 gengiv].	Indstil afspilningshastigheden til [x1.0 gengiv] (☞ s. 41).
Stemmeoptageren fungerer anderledes end normalt.	Funktionernes indstillinger er blevet ændret.	Prøv [Nulstil]. De oprindelige indstillinger (fabriksindstillinger) gendannes for en række funktioner. Tidsindstilling og optagne filer ændres ikke (☞ s. 69).

Vedligeholdelse af optageren

● Udvendig

- Tør den forsigtigt af med en blød klud. Hvis optageren er meget snavset, skal kluden lægges i mildt sæbevand og vrides godt. Aftør optageren med den fugtige klud, og tør den derefter med en tør klud.

● Skærm

- Tør den forsigtigt af med en blød klud.

BEMÆRK

- Brug ikke benzen, alkohol eller andre kraftige opløsningsmidler eller kemiske rengøringsklude.

Tilbehør (ekstraudstyr)

Du kan købe tilbehør til Olympus-stemmeoptagere direkte fra vores onlinebutik på Olympus's websted.

Tilgængeligheden af tilbehør varierer afhængigt af landet.

ME51SW stereomikrofon

Er udstyret med en mikrofon med stor diameter til følsom stereoptagelse.

ME30W tokenalsmikrofon (retningsuafhængig)

Et retningsuafhængigt mikrofonpar med støjsvagt design er ideelt til optagelse i foredragssale og ved andre store begivenheder. Venstre og højre mikrofon kan anbringes op til 5 meter fra hinanden.

ME31 kompakt pistolmikrofon (retningsbestemt)

En praktisk retningsbestemt mikrofon til udendørs optagelse af fuglesang og andre anvendelser, som kræver høj retningsbestemthed. Metalkroppen giver et særligt stift design.

ME34 kompakt zoommikrofon (retningsbestemt)

Leveres med et integreret stativ, der er ideelt til placering på et bord, når der optages begivenheder på afstand, som f.eks konferencer eller forelæsninger.

ME33 grænseflademikrofon

En mikrofon til optagelse af konferencer, der giver mulighed for at tilslutte op til tre enheder for både venstre og højre kanal. Med en serieforbindelse kan venstre/højre-kanalforbindelserne udvides til op til 12 meter for at kunne opfange lyden fra et bredt område.

ME15 monomikrofon med slipsklemme (retningsuafhængig)

En lille, diskret mikrofon med slipsklemme.

TP8 telefonmikrofon

En hovedtelefon med mikrofon, som kan bæres i øret under telefonopkald. Optager tydeligt stemmer og samtaler under telefonopkald.

BR404 genopladeligt nikkelmetalhydrid AAA-batteri

Et højeffektivt genopladeligt batteri med lang levetid.

A514 USB-tilslutning, AC-adapter

En USB-tilsluttet AC-adapter med en udgangsspænding på 5 volt DC. (100-240 VAC, 50/60 Hz)

KA333 tilslutningskabel

Et tilslutningskabel med specifik modstand, med stereo ministik (3,5 mm i diameter) i begge ender. Bruges til at tilslutte hovedtelefonernes udgangsstik til linjeindgangen under optagelse. Leveres med stikadaptere (PA331/PA231), der kan konverteres til mono-ministik (3,5 mm i diameter) eller mini-ministik (2,5 mm i diameter).

KP19 USB-tilslutningskabel

CS150 bæretaske

Oplysninger om copyrights og varemærker

- Oplysningerne i dette dokument er underlagt fremtidige ændringer uden varsel. Kontakt kundecentret hos Olympus for de seneste produktnavne, modelnumre og andre oplysninger.
- Stemmeoptagerskærme og produktillustrationer, der vises i denne betjeningsvejledning, kan afvige fra det faktiske produkt. Selvom der er taget alle foranstaltninger for at sikre nøjagtigheden af oplysningerne i denne vejledning, kan der forekomme fejl. Alle spørgsmål og anliggender angående tvivlsomme oplysninger eller mulige fejl eller udeladelser skal sendes til kundesupport hos Olympus.
- Olympus Corporation ejer ophavsretten til denne betjeningsvejledning. Loven om beskyttelse af ophavsretten forbyder uautoriseret gengivelse af denne vejledning eller uautoriseret videregivelse af gengivelser heraf.
- Bemærk, at Olympus ikke påtager sig noget ansvar, hvis der skulle forekomme skader, tabte fortjenester eller nogen krav fra tredjeparter, der måtte være et resultat af forkert brug af produktet.

Varemærker og registrerede varemærker

- IBM og PC/AT er varemærker eller registrerede varemærker tilhørende International Business Machines Corporation.
- Microsoft og Windows er registrerede varemærker tilhørende Microsoft Corporation.
- microSD og microSDHC er varemærker tilhørende SD Card Association.
- Macintosh er et varemærke tilhørende Apple Inc.
- Dette produkt bruger kodningsteknologi for MP3-filer med licens fra Fraunhofer IIS og Thomson.
- Dette produkt anvender stemmedetektionsteknologi, som er licenseret af NTT Electronics Corporation.

Alle andre varemærker og produktnavne i denne vejledning er varemærker eller registrerede varemærker tilhørende deres respektive ejere.



Sikkerhedsregler

Inden du bruger stemmeoptageren, skal du læse denne vejledning for at sikre korrekt og sikker betjening. Efter du har læst vejledningen, skal du gemme den, så du kan bruge den som reference, hvis du får brug for det på et senere tidspunkt.

Vigtige sikkerhedsregler

- Vigtige sikkerhedsregler i denne vejledning er ledsaget af symbolet og mærkaterne nedenfor. Følg altid disse sikkerhedsregler for at undgå at skade dig selv og andre eller ejendom.
- Betydningen af hver foranstaltningstype er anført nedenfor.

FARE

En foranstaltning om en forestående fare, der forventes at kunne afstedkomme død eller alvorlig personskade, hvis udstyret håndteres forkert.

ADVARSEL

En foranstaltning om en situation, der forventes at kunne afstedkomme potentiel død eller alvorlig personskade, hvis udstyret håndteres forkert.

FORSIGTIG

En foranstaltning om en situation, der forventes at kunne afstedkomme potentiel personskade, eller som forventes at kunne afstedkomme beskadigelse af ejendom, hvis udstyret håndteres forkert.

Sikkerhedsregler for stemmeoptageren

ADVARSEL

- **Stemmeoptageren må ikke bruges i en atmosfære, der kunne indeholde brandfarlige eller eksplosive gasser.**
Det kan forårsage brand eller eksplosion.
- **Forsøg ikke at adskille, reparere eller modificere stemmeoptageren.**
Det kan forårsage elektrisk stød eller personskade.
- **Betjen ikke stemmeoptageren mens du kører et køretøj (som f.eks en cykel eller en bil).**
Det kan afstedkomme trafikulykker.
- **Efterlad ikke stemmeoptageren på sted, hvor børn og spædbørn har adgang til den.**
Vær forsigtig når du bruger stemmeoptageren nær et spædbarn eller et barn, og efterlad ikke stemmeoptageren uden opsyn. Spædbørn og børn kan ikke forstå stemmeoptagerens sikkerhedsregler og er udsat for risikoen for ulykker som f.eks.:
 - Kvælning kan finde sted, hvis hovedtelefonernes kabel utilsigtet vikles omkring halsen.
 - Betjeningsfejl kan resultere i kvæstelser eller elektrisk stød.
- **Hvis du bemærker unormale lugte, støj, varme, lugten af brændt eller røg fra stemmeoptageren:**
 - ① Fjern omgående batteriet, og afbryd USB-forbindelsen, mens du undgår at få forbrændinger. Fortsat brug kan resultere i brand eller forbrændinger (rør ikke ved produktet med de bare hænder, når det er overopvarmet).
 - ② Kontakt købsstedet eller et Olympus servicecenter.

- **Brug ikke USB-strømforsyningen over cigarettænderens stik i bilen, eller strømforsyninger, som du selv har modificeret.**

Det kan forårsage overophedning, brand elektrisk stød eller fejlfunktioner.

- **Brug kun microSD/microSDHC-hukommelseskort. Sæt aldrig andre korttyper i stemmeoptageren.**

Hvis der sættes en anden korttype i stemmeoptageren ved et tilfælde, må du ikke forsøge at trække det ud med magt. Kontakt et Olympus-reparationscenter eller -servicecenter.

- **Hvis du taber stemmeoptageren i vand eller hvis der kommer vand, metal eller brændbare fremmedlegemer ind i stemmeoptageren:**

① Fjern straks batteriet.

② Kontakt købsstedet eller et Olympus servicecenter for reparation. Forsat brug kan resultere i brand eller elektrisk stød.

- **Brug ikke stemmeoptageren, eller brug den kun som anvist, i fly, hospitaler eller andre steder, hvor brug af elektroniske enheder er begrænset.**

- **Stop brug af stemmeoptageren, hvis du bemærker unormale lugte, støj eller røg fra stemmeoptageren.**

Det kan forårsage brand eller forbrændinger.

Fjern straks batterierne og undgå at forbrænde dig selv. Kontakt købsstedet eller et Olympus reparationscenter eller servicecenter. rør ikke ved batteriet med de bare hænder når du fjerner det. (Rør ikke ved batteriet med de bare hænder når du fjerner det. Fjern batteriet udendørs og væk fra brandbare genstande.)

- **Når du bærer stemmeoptageren i remmen, skal du være forsigtig og undgå, at den kommer til at hænge fast i andre ting.**



FORSIGTIG

- **Skrub ikke op for lydstyrken inden brug.**

Det kan medføre høreskade eller høretab.

Batterier



FARE

- **Anbring ikke batteriet nær antændelseskilder.**

- **Batteriet må ikke brændes, opvarmes eller adskilles. Batteriets positive og negative elektrode må ikke kortsluttes.**

Det kan forårsage brand, brud, forbrænding eller overophedning.

- **Lod ikke forbindelser direkte på batteriet. Batteriet må ikke deformeres, modificeres eller adskilles.**
- **Forbind ikke batteriets positive og negative terminaler.**

Det kan forårsage overophedning, elektrisk stød eller brand.

- **Når du bærer eller opbevarer batteriet, skal du altid anbringe det i en taske eller lignende for at beskytte terminalerne. Bær og opbevar ikke batteriet sammen med genstande af ædelt metal som f.eks. nøgleringe.**

Det kan forårsage overophedning, elektrisk stød eller brand.

- **Tilslut ikke batteriet direkte til en stikkontakt eller en bils cigarettænder.**
- **Brug eller efterlad ikke batteriet et meget varmt sted som f.eks. i direkte sollys, i en bil på en varm dag eller nær en radiator.**

Det kan forårsage brand, forbrændinger eller personskader fra lækning, overophedning eller brud.



ADVARSEL

- **Du må ikke røre ved eller holde batteriet med våde hænder.**
- **Brug ikke et batteri, hvis ydersiden er ridset eller beskadiget.**
- **Indsæt ikke batteriet med dets positive/negative terminaler i den modsatte retning.**

Det kan forårsage lækning, overophedning, forbrænding eller brud.

- Brug ikke et batteri, hvis den udvendige beskyttelse er beskadiget (den isolerende indkapsling).
- Når stemmeoptageren ikke skal bruges i en længere periode, skal batteriet altid fjernes.
- Når du bortskaffer brugte batterier, skal du isolere deres kontakter med tape og bortskaffe dem som almindeligt affald, iht. myndighederne bestemmelser.
- Fjern batteriet fra stemmeoptagere, så snart det bliver ubrugeligt. Det kan forårsage lækage.

- **Væske fra batterier i øjnene kan forårsage blindhed. Hvis du får væske fra batterier i øjnene, må du ikke gnide i øjnene. Du skal i stedet straks skylle dem med vand fra hanen eller andet rent vand. Gå straks til en læge.**
- **Forsøg ikke at oplade alkaline-, lithium- og andre batterier, der ikke er genopladelige.**
- **Hold batterierne uden for spædbørns og børns rækkevidde.**
- Børn og spædbørn kan komme til at sluge batteriet. Hvis det sluges, skal du straks gå til lægen.
- **Nedsæk ikke batteriet i ferskvand eller saltvand, og undgå, at terminalerne bliver våde.**
- **Fortsæt ikke brugen af batteriet, hvis det udvikler et problem som f.eks. lækning, misfarvning eller deformation.**
- **Stop opladningen af det genopladelige batteri, hvis opladningen ikke er færdig efter den specificerede opladningstid.**
- **Væske fra batterier på beklædning eller hud kan beskadige huden. Du skal derfor straks skylle væske fra batterier af med vand fra hanen eller andet rent vand.**



FORSIGTIG

- **Kast ikke med batterier, og udsæt dem ikke for kraftige stød.**
- **Du skal altid oplade det genopladelige batteri inden brug, når du bruger det den første gang, eller hvis det ikke har været brugt i lang tid.**
- **Genopladelige batterier har begrænset levetid. Hvis optagerens driftstid bliver kortere, efter du har opladt det efter specifikationerne, skal du overveje, om batteriet er for gammelt og udskifte det med et nyt.**
- **Der er risiko for eksplosion, hvis batteriet udskiftes med et batteri af forkert type. Følg instruktionerne ved bortskaffelse af brugte batterier.**

Du skal aflevere batterierne til genbrug af hensyn til miljøet. Når du kasserer brugte batterier, skal du dække deres poler og altid overholde lokale love og bestemmelser.

Bortskaffelse af det genopladelige batteri

- **Genbrug af batterier hjælper med at spare på ressourcerne. Når du bortskaffer et brugt batteri, skal du altid tildække dets terminaler og overholde gældende love og bestemmelser.**

Foranstaltninger omkring brug

- Efterlad ikke stemmeoptageren på meget varme eller fugtige steder som f.eks. i direkte sollys, inden i et køretøj, eller på stranden om sommeren.
- Opbevar ikke stemmeoptageren på fugtige eller støvede steder.
- Hvis stemmeoptageren bliver våd eller fugtig, skal du straks aftørre fugten med en tør klud. Du skal særligt undgå kontakt med saltvand.
- Anbring ikke stemmeoptageren ovenpå eller nær et tv, et køleskab eller andre elektriske apparater.
- Undgå, at der kommer sand og mudder ind i stemmeoptageren. Det kan afstedkomme, at produktet ikke kan repareres.
- Udsæt ikke stemmeoptageren for kraftige vibrationer eller stød.
- Brug ikke stemmeoptageren på fugtige eller støvede steder.
- Hvis du anbringer et magnetisk kort (som f.eks. et Dankort) nær højttaleren eller hovedtelefonerne, kan det forårsage fejl i dataene, der er gemt på det magnetiske kort.
- Der kan blive udsendt støj, hvis stemmeoptageren under optagelse eller afspilning placeres i nærheden af en elektrisk lampeledning, fluorescerende lys eller en mobiltelefon.

<Foranstaltninger mod databtab>

- Optaget indhold i den indbyggede hukommelse og på microSD-kortet kan ødelægges eller gå tabt, f.eks. ved funktionsfejl, defekt af enheden eller under reparation.
- Når indhold gemmes i hukommelsen i lang tid eller bruges igen og igen, er handlinger som f.eks. at skrive til, læse fra eller slette indhold muligvis ikke mulige.
- Det anbefales at lave en sikkerhedskopi af vigtige optagne data og gemme dem på en pc's harddisk eller andet optagemedie.
- Bemærk, at Olympus ikke påtager sig noget ansvar for skader eller tabte fortjenester, der måtte opstå fra optagne data, der beskadiges eller mistes, uanset omstændigheder eller årsag dertil.

<Foranstaltninger omkring optagne filer>

- Bemærk, at Olympus ikke påtager sig noget ansvar for optagne filer, der slettes eller ikke længere kan afspilles, pga. fejl på stemmeoptager eller pc.
- Optagelse af materiale, der er beskyttet af ophavsret, er tilladt, hvis det kun er til personlig brug. Enhver anden slags brug uden tilladelse fra ejeren af ophavsretten, er forbudt i følge loven om ophavsret.

<Foranstaltninger omkring bortskaffelse af stemmeoptager og microSD-kort>

- Selvom du udfører en formatering (E3[®] s. 88) eller sletning (E3[®] s. 47), er det kun oplysningerne til administrering af den indbyggede hukommelse og/eller microSD-kort, der opdateres, og de optagne data slettes ikke helt.. Når du bortskaffer stemmeoptageren eller et microSD-kort, skal du sørge for at destruere det, formatere hukommelsen og optage stilhed, indtil optagetiden løber ud, eller udfør en lignende handling for at forhindre, at du videregiver personlige oplysninger.

Specifikationer

Generelle emner

■ Optageformater

Lineært PCM-format
MP3-format

■ Samplingfrekvens

Lineært PCM-format

48,0 kHz/16 bit	48,0 kHz
44,1 kHz/16 bit	44,1 kHz

MP3-format

320 kbps	44,1 kHz
128 kbps	44,1 kHz
64 kbps mono	44,1 kHz
8 kbps mono	11,025 kHz

■ Maksimal ydelse

150 mW (8 Ω højttaler)

■ Maksimal udgangsspænding

Optager: ≤ 150 mV
(i overensstemmelse med EN 50332-2)

■ Optagemedie*

Indbygget NAND FLASH-hukommelse:
4 GB

microSD-kort

(Understøtter kort med en kapacitet fra 2 til 32 GB.)

- * Noget af et optagemedies kapacitet bruges som et administrativt område, dvs. at den faktiske kapacitet altid vil være lidt mindre end den viste kapacitet.

■ Højttaler

Indbygget rund, dynamisk højttaler med en diameter på 18 mm

■ Mikrofonstik

3,5 mm diameter; modstand: 2 kΩ

■ Hovedtelefonstik

3,5 mm diameter; modstand: 8 Ω minimum

■ Strømforsyning

Standardspænding: 1,5 V

Batteri: Et AAA tørcellebatteri (model LR03), eller et genopladeligt Olympus Nikkel Metal Hydrid batteri

Ekstern strømforsyning: AC-adapter med USB-tilslutning (model A514; 5 VDC)

■ Udvendige mål

105,9 × 39,6 × 14,4 mm (inkluderer ikke den længste, udstikkende del)

■ Vægt

72 g (med batteri)

■ Brugstemperatur

0 til 42 °C

Frekvensområde

■ Når der optages med ekstern mikrofon

Lineært PCM-format

48,0 kHz/16 bit	20 Hz til 23 kHz
44,1 kHz/16 bit	20 Hz til 21 kHz

MP3-format

320 kbps	20 Hz til 21 kHz
128 kbps	20 Hz til 17 kHz
64 kbps mono	20 Hz til 13 kHz
8 kbps mono	20 Hz til 3,5 kHz

■ Når der optages med den indbyggede stereomikrofon

20 Hz til 20 kHz ([Central mik Til])

60 Hz til 20 kHz ([Central mik Fra])

(Frekvensresponsens øvre grænse indstilles af optagetilstanden under optagelse af MP3-format.)

■ Under gengivelse

20 Hz til 20 kHz

(Den øvre og nedre grænseværdi for frekvensrespons afhænger af hvert enkelt optageformat.)

Batterilevetid

Figurerne nedenfor er retningsgivende værdier.

■ Når der optages med den indbyggede stereomikrofon (med den indbyggede hukommelse)

Optagefunktion		Alkalisk tørrellebatteri	Genopladeligt Nikkel Metal Hydrid batteri
Lineært PCM-format	48,0 kHz/16 bit	26 timer (ca.)	20 timer (ca.)
	44,1 kHz/16 bit	28 timer (ca.)	21 timer (ca.)
MP3-format	320 kbps	31 timer (ca.)	22 timer (ca.)
	128 kbps	35 timer (ca.)	25 timer (ca.)
	64 kbps mono	39 timer (ca.)	28 timer (ca.)
	8 kbps mono	52 timer (ca.)	38 timer (ca.)

■ Under afspilning af lydfil (alle afspilningsfunktioner)

Under afspilning med højttaler

Optagefunktion		Alkalisk tørrellebatteri	Genopladeligt Nikkel Metal Hydrid batteri
Lineært PCM-format	48,0 kHz/16 bit	13 timer (ca.)	11 timer (ca.)
	44,1 kHz/16 bit	13 timer (ca.)	11 timer (ca.)
MP3-format	320 kbps	13 timer (ca.)	11 timer (ca.)
	128 kbps	13 timer (ca.)	11 timer (ca.)
	64 kbps mono	13 timer (ca.)	11 timer (ca.)
	8 kbps mono	13 timer (ca.)	11 timer (ca.)

Under afspilning med hovedtelefoner

Optagefunktion		Alkalisk tørrellebatteri	Genopladeligt Nikkel Metal Hydrid batteri
Lineært PCM-format	48,0 kHz/16 bit	26 timer (ca.)	20 timer (ca.)
	44,1 kHz/16 bit	28 timer (ca.)	21 timer (ca.)
MP3-format	320 kbps	30 timer (ca.)	22 timer (ca.)
	128 kbps	30 timer (ca.)	22 timer (ca.)
	64 kbps mono	31 timer (ca.)	22 timer (ca.)
	8 kbps mono	35 timer (ca.)	25 timer (ca.)

BEMÆRK

- Batteriets levetid, som er vist her, er bestemt med en Olympus-testmetode (når **[Mikr. valg]** er **[Central mik Fra]** og **[LED]** er **[Fra]**). Batteriets faktiske levetid kan variere meget afhængigt af, hvilket batteri, der anvendes, og hvordan det anvendes (ændring af afspilningshastigheden eller brug af funktionerne **[Zoommikrofon]**, **[Støjannul.]** og **[Stemmebalance]** kan påvirke batteriets levetid).
- Batteriets levetid vil være kortere, når du bruger et genopladeligt nikkelmetalhydridbatteri, der har været brugt mange gange.
- Batteriets levetid vil være kortere, når du bruger et microSD-kort.

Optagetid

Figureerne nedenfor er retningsgivende værdier.

■ Lineært PCM-format

Optagemedie		Optagefunktion	
		48,0 kHz/16 bit	44,1 kHz/16 bit
Indbygget hukommelse	4 GB	5 timer (ca.)	5 timer, 30 minutter (ca.)
	32 GB	44 timer (ca.)	48 timer (ca.)
microSD-kort	16 GB	22 timer (ca.)	23 timer, 30 minutter (ca.)
	8 GB	11 timer (ca.)	11 timer, 30 minutter (ca.)

■ MP3-format

Optagemedie		Optagefunktion			
		320 kbps	128 kbps	64 kbps mono	8 kbps mono
Indbygget hukommelse	4 GB	24 timer, 30 minutter (ca.)	61 timer (ca.)	123 timer (ca.)	985 timer (ca.)
	32 GB	212 timer (ca.)	530 timer (ca.)	1060 timer (ca.)	8480 timer (ca.)
microSD-kort	16 GB	105 timer (ca.)	264 timer (ca.)	525 timer (ca.)	4220 timer (ca.)
	8 GB	52 timer (ca.)	132 timer (ca.)	264 timer (ca.)	2110 timer (ca.)

BEMÆRK

- Den faktiske optagetid kan være kortere end vist her, når du laver korte optagelser gentagne gange (udstyrets visning af tilgængelige/forløbne optagetider skal ses som retningsgivende værdier).
- Tilgængelige optagetider varierer også grundet forskelle i forskellige microSD-korts kapacitet.

Maksimal optagetid pr. fil

- Den maksimale filstørrelse er begrænset til ca. 4 GB i MP3-format og til ca. 2 GB i det lineære PCM-format (WAV).
- Uanset mængden af ledig hukommelse er den maksimale optagetid begrænset til følgende værdier:

■ Lineært PCM-format

Optagefunktion	Optagetid
48,0 kHz/16 bit	3 timer (ca.)
44,1 kHz/16 bit	3 timer, 20 minutter (ca.)

■ MP3-format

Optagefunktion	Optagetid
320 kbps	29 timer, 40 minutter (ca.)
128 kbps	74 timer, 30 minutter (ca.)
64 kbps mono	149 timer (ca.)
8 kbps mono	1193 timer (ca.)

Antal numre (sange), der kan optages

Figureerne nedenfor er retningsgivende værdier.

Indbygget hukommelse (4 GB)	900 numre (ca.)
-----------------------------	-----------------

(med 128 kbps, 4 minutter pr. nummer)

Bemærk, at optagerens specifikationer og udseende er underlagt ændringer uden varsel, grundet forbedringer af ydelsen eller andre opgraderinger.

Til brugere i Nord- og Sydamerika

Bemærkninger om FCC

- Udstyret er afprøvet og fundet i overensstemmelse med grænseværdierne for en Klasse B digitalenhed iht. afsnit 15 i FCC-reglementet. Disse grænser er udviklet til at give rimelig beskyttelse mod skadelige interferenser i en boliginstallation.
- Udstyret genererer, bruger og kan udsende radiofrekvensenergi, og hvis det ikke installeres og bruges i overensstemmelse med instruktionerne kan det forårsage skadelig interferens i radiokommunikation.
- Der er dog ingen garanti for, at der ikke vil være interferens i en bestemt installation. Hvis dette udstyr forårsager skadelig interferens for radio- eller tv-mottagelse, hvilket kan fastslås ved at slukke for udstyret og derefter tænde for det igen, opfordres brugeren til at forsøge at afhjælpe interferensen ved hjælp af en eller flere af følgende foranstaltninger:
 - Juster modtagerantennen, eller placer den et andet sted.
 - Øg afstanden mellem udstyr og modtager.
 - Tilslut udstyret til en stikkontakt i et andet elektrisk kredsløb end det, modtageren er tilsluttet til.
 - Bed forhandleren eller en erfaren radio-/tv-tekniker om hjælp.
 - Brug kun det medfølgende Olympus-kabel eller AC-adapter, når du tilslutter det pågældende udstyr til en ekstern enhed eller et strømstik

FCC-advarsel

Ændringer eller modifikationer uden udtrykkelig tilladelse fra den part, der er ansvarlig for overholdelse af bestemmelserne, kan få brugerens ret til at betjene udstyret til at bortfalde.

Til brugere i USA

Overensstemmelseserklæring

Modelnummer: DM-720

Handelsnavn: OLYMPUS

Ansvarshavende: OLYMPUS AMERICA INC.

Adresse: 3500 Corporate Parkway, P.O. Box 610, Center Valley, PA 18034-0610, USA.

Telefonnummer: 484-896-5000

Afprøvet og fundet i overensstemmelse med FCC-standarder

TIL PRIVAT BRUG ELLER ERHVERVSBRUG

Denne enhed er i overensstemmelse med afsnit 15 i FCC-reglementet. Driften er underlagt de to følgende betingelser:

- (1) Enheden må ikke forårsage skadelig interferens.
- (2) Enheden skal acceptere al modtagen interferens, herunder interferens der kan forårsage uønsket drift.

Til kunder i CANADA

CAN ICES-3 (B)/NMB-3 (B)

Til brugere i Europa:



"CE"-mærket viser, at dette produkt overholder de europæiske krav vedrørende sikkerhed, sundhed, miljø samt brugerbeskyttelse. CE-mærkede produkter er til salg i Europa.



Dette symbol [en skraldespand med et kryds over, WEEE-direktivet, annek 4] betyder, at elektrisk og elektronisk affald skal bortskaffes separat indenfor EU. Det må derfor ikke bortskaffes sammen med almindeligt husholdningsaffald. Brug det retur- og indsamlingssystem, der findes i dit land til bortskaffelse af dette produkt.



Dette symbol [en skraldespand med et kryds over, direktiv 2006/66/EF, bilag II] betyder, at brugte batterier indsamles separat inden for EU. Batterierne må ikke bortskaffes som almindeligt husholdningsaffald. Brug det retur- og indsamlingssystem, der findes i dit land til bortskaffelse af brugte batterier.



For at forebygge mulige høreskader bør du ikke lytte med høj lydstyrke i for lange perioder.

OLYMPUS®

OLYMPUS CORPORATION

2951 Ishikawa-machi, Hachioji-shi, Tokyo 192-8507, Japan.

OLYMPUS EUROPA SE & CO. KG

Adresse: Consumer Product Division
Wendenstrasse 14-18, 20097 Hamburg, Tyskland
Tlf.: +49 40 – 23 77 3-0/Fax: +49 40 – 23 07 61
Vareindlevering: Modul H, Willi-Bleicher Str. 36, 52353 Düren, Tyskland
Postadresse: Postfach 10 49 08, 20034 Hamburg, Tyskland

Teknisk kundeservice i Europa:

Se vores hjemmeside <http://www.olympus-europa.com>
eller ring på (OPKALDET ER GRATIS)*: **00800 – 67 10 83 00**

Gælder for Østrig, Belgien, Tjekkiet, Danmark, Finland, Frankrig, Tyskland, Luxembourg, Holland, Norge, Polen, Portugal, Rusland, Spanien, Sverige, Schweiz, England.

* Bemærk, at nogle (mobil) telefon tjenester/udbydere ikke tillader opkald til +800 numre eller kræver et ekstra forvalg.

I alle andre europæiske lande, der ikke er nævnt ovenfor, samt i tilfælde af vanskeligheder med at komme igennem til ovenstående nummer – brug følgende

BETALINGSNUMMER: **+49 40 – 237 73 899.**

OLYMPUS IMAGING AUSTRALIA PTY LTD.

Ground Floor, 82 Waterloo Road, Macquarie Park NSW 2113, Australia PO Box 1991 Macquarie Centre NSW 2113

Tel: +61 2 9886 3992

<http://www.olympus.com.au>

Customer Service Centres:

Australia

Olympus Imaging Australia Pty Ltd.

Tel: **1300 659 678**

Fax: **+61 2 9889 7988**

<http://www.olympus.com.au>

New Zealand

Dictation Distributors Ltd.

Tel: **0800 659 678**

Fax: **+64 9 303 3189**

<http://www.dictation.co.nz>