

**OLYMPUS®**

# DIGITAL STEMME- OPTAGER

# DM-901

## BRUGSANVISNING

Kom godt i gang	1
Optagelse	2
Afspilning	3
Tidsplan	4
Menu	5
Wi-Fi-funktion	6
Brug med en pc	7
Øvrige oplysninger	8

Tak for dit køb af en Olympus digital stemmeoptager.  
Læs betjeningsvejledningen for oplysninger om korrekt og sikker brug af produktet.

Gem betjeningsvejledningen til senere brug.

---

Vi anbefaler, at du afprøver optagefunktionen og lydstyrken, før du bruger enheden for at sikre en vellykket optagelse.

**DA**

# Indholdsfortegnelse

Delenes navne .....	4
Optager .....	4
Visning .....	5

## 1 Kom godt i gang

<b>Opsætning .....</b>	<b>10</b>
Indsætning af batteriet .....	11
Opklaring af batteriet ved at tilslutte til en AC adapter med en USB-forbindelse (model A514) .....	12
Opklaring af batteriet ved at tilslutte det til en pc's USB-konnektor .....	13
Tænd på afbryderen .....	15
Indstilling af dato/tid .....	15
Indstilling af talevejledning .....	16
<b>Batterier .....</b>	<b>16</b>
<b>Indsætning/udtagning af et SD-kort .....</b>	<b>18</b>
Indsætning af et SD kort .....	18
Udtagning af et SD-kort .....	19
<b>Forebyggelse af tilfældig drift .....</b>	<b>21</b>
Indstilling af HOLD-tilstand .....	21
Deaktivering af HOLD-tilstand .....	21

<b>Slå strømmen FRA .....</b>	<b>22</b>
Slå strømmen FRA .....	22

<b>[Hovedmenu] skærmfunktioner .....</b>	<b>23</b>
Vælg af tilstanden .....	23

<b>Mapper .....</b>	<b>25</b>
Mapper til stemmeoptagelser .....	25
Mapper til musikafspilning .....	25
Mapper til afspilning af podcast .....	26

<b>Valg af mapper og filer .....</b>	<b>27</b>
--------------------------------------	-----------

## 2 Optagelse

<b>Optagelse .....</b>	<b>28</b>
Grundlæggende optageprocedure .....	28
Pausere/genoptage optagelse .....	30
Overvågning under optagelse .....	31
<b>Optagelse med ekstern mikrofon .....</b>	<b>32</b>
Optagelse med ekstern mikrofon .....	32
<b>Optagelse fra en anden, tilsluttet enhed .....</b>	<b>33</b>
Optagelse af lyd fra en anden enhed med optageren .....	33
Optagelse af lyd fra optageren med en anden enhed .....	33
<b>Skift af optagelsessituation [Opta.situat.] .....</b>	<b>34</b>
Indstilling af optagescenen .....	34

## 3 Afspilning

<b>Afspilning .....</b>	<b>36</b>
Grundlæggende afspilningsprocedure .....	36
Afspilning gennem hovedtelefonerne .....	37
Hurtig fremspoling .....	38
Tilbage spoling .....	38
Spring til starten af en fil .....	39
Ændring af afspilningshastighed .....	40
ABC gentagelse af afspilning .....	41
<b>Indeksmarkeringer/midlertidige markeringer .....</b>	<b>44</b>
Sådan skrives en indeksmarkering/midlertidig markering .....	44
Sletning af en indeksmarkering/midlertidig markering .....	44
<b>Kalenders søgefunktion .....</b>	<b>45</b>
Sådan bruges kalenderens søgefunktion til at søge efter en fil .....	45
<b>Sletning af filer/mapper .....</b>	<b>46</b>
Sletning af filer .....	46
Sletning af en mappe .....	47
Delvis sletning af filer .....	47

## 4 Tidsplan

<b>Visning af tidsplasskærmen .....</b>	<b>49</b>
Brug af tidsplasskærmen .....	49
<b>Registrering af et stemmememo .....</b>	<b>50</b>
Optagelse af et stemmememo på en specificeret dato .....	50
<b>Sådan lytter du til et stemmememo .....</b>	<b>51</b>
Afspilning af et registreret stemmememo .....	51
<b>Afspilning af stemme som en alarm .....</b>	<b>52</b>
Indstilling af dato og klokkeslæt for afspilning af stemmememo .....	52
<b>Sletning af et stemmememo .....</b>	<b>54</b>
Sletning af et stemmememo .....	54

## 5 Menu

<b>Indstilling af menuer .....</b>	<b>55</b>
Grundlæggende betjening .....	55
<b>Optagemenu [Optagemenu] .....</b>	<b>58</b>
Valg af optagelsesfølsomhed [Optageniveau] .....	58
Indstilling af optagetilstand [Optagefunktion] .....	59
Valg af mikrofonretning [Zoommikrofon] .....	59
Reducering af støj under optagelse [Low Cut Filter] .....	60
Indstilling af programmeret optagelse [Timeroptagelse] .....	60
Ændring af mappenavn [Mappenavn] .....	61
Indstilling af medhør under optagelse [Optagemonitor] .....	61

# Indholdsfortegnelse

<b>Gengivemenu [Gengivemenu]</b> .....62	<b>Indstilling af talevejledning [Talevejledning]</b> .....86
Sådan springer du over dele uden stemmer under afspilning	Indstilling af talevejledning [Talevejledning].....86
[Afsp. stemme].....62	<b>Formatering af et optagemedie [Formater]</b> .....88
Reducering af støj under afspilning [Støjannul.].....62	Formatering af et optagemedie [Formater].....88
Justering af dele med lav lydstyrke under afspilning	
[Stemmebalance].....62	
Valg af gengivefunktioner [Gengivefunkt.].....63	
Indstilling af interval, der springes over [Spinginterval].....64	
Øgning af effektivitet ved transskription af tale	
[Transskriptionstil.].....65	
<b>Filmenu [FILMenu]</b> .....66	
Sådan udtrækkes den talte del fra filer med talt indhold	
[Stemmedetekt.].....66	
Sådan forbygges tilfældig sletning af fil [Fillås].....66	
Sortering af filer [Sorter efter].....66	
Flytning/kopiering af filer [Flyt/kopier].....66	
Deling af filer [Fildeling].....67	
Visning af fil- eller mappeoplysninger [Egenskab].....67	
Sletning af indholdsmappen [Slet app-data].....68	
<b>LCD/lydmenu [LCD/lydmenu]</b> .....69	
Indstilling af belysning [Belysning].....69	
Indstilling af LED-indikator [LED].....69	
Slå biplyd TIL/FRA [Biplyd].....69	
Ændring af skærmens sprog [Sprog(Lang)].....70	
Indstilling af talevejledning [Talevejledning].....70	
Valg af højttalerudgang [Højttaler].....70	
<b>Maskinens menu [Maskinens menu]</b> .....71	
Valg af optagemedie [Hukomm.valg].....71	
Indstilling af strømsparetilstand [Strømspare].....71	
Indstilling af dato/tid [Tid & dato].....71	
Indstilling af USB-forbindelsen [USB indstill.].....72	
Gendannelse af standard indstillinger [Nulstil].....72	
Formatering af et optagemedie [Formater].....73	
Sådan tjekkes oplysninger om optagemedie [Hukomm.info.].....73	
Bekræftelse af oplysninger om stemmeoptager [Systeminfo.].....74	
Visning af oplysninger om Wi-Fi-indstilling [Wi-Fi].....74	
<b>Indstilling af programmeret optagelse [Timeroptagelse]</b> .....76	
Indstilling af programmeret optagelse [Timeroptagelse].....76	
<b>Sådan udtrækkes den talte del fra filer med talt indhold</b>	
<b>[Stemmedetekt.]</b> .....79	
Sådan udtrækkes den talte del fra filer med talt indhold	
[Stemmedetekt.].....79	
<b>Flytning/kopiering af filer [Flyt/kopier]</b> .....81	
Flytning/kopiering af filer [Flyt/kopier].....81	
<b>Deling af filer [Fildeling]</b> .....84	
Deling af filer [Fildeling].....84	
	<b>6 Wi-Fi-funktion</b>
	<b>Inden du bruger Wi-Fi-funktionen</b> .....90
	Om OLYMPUS Audio Controller.....93
	<b>7 Brug med en pc</b>
	<b>Driftsmiljø for pc</b> .....95
	<b>Tilslut/frakobl til/fra pc</b> .....97
	Tilslutning af stemmeoptageren til en pc.....97
	Frakobling af stemmeoptageren fra en pc.....98
	<b>Funktioner, der er tilgængelige i Olympus Sonority</b> .....100
	<b>Indstilling af program</b> .....102
	<b>Afinstallerer af program</b> .....104
	<b>Brug af online hjælp</b> .....105
	<b>Opgraderingsfunktion</b> .....106
	<b>Indlæsning af en fil til en pc</b> .....108
	<b>Anvendelse som ekstern hukommelse for pc'en</b> .....109
	<b>8 Øvrige oplysninger</b>
	<b>Liste over alarmmeddelelser</b> .....110
	<b>Fejlfinding</b> .....112
	<b>Vedligeholdelse af optager</b> .....115
	<b>Tilbehør (ekstraudstyr)</b> .....116
	<b>Oplysninger om copyrights og varemærker</b> .....118
	<b>Sikkerhedsregler</b> .....121
	<b>Specifikationer</b> .....126

# Delenes navne

## Optager

Delenes navne

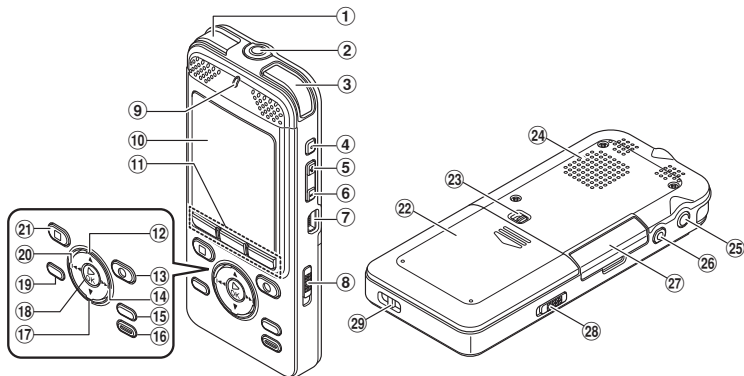

- ① Indbygget stereomikrofon (V)
- ② MIC (mikrofon)-stik
- ③ Indbygget stereomikrofon (H)
- ④ SITUATION-knap
- ⑤ Lydstyrke (+)-knap
- ⑥ Lydstyrke (-)-knap
- ⑦ USB-stik
- ⑧ TÆND/SLUK/STOP-kontakt
- ⑨ LED-indikatorlys (LED)
- ⑩ Skærm
- ⑪ F1/F2/F3-knapper
- ⑫ ▲-knap
- ⑬ REC (optag) (●)-knap
- ⑭ ►►-knap
- ⑮ MENU-knap
- ⑯ SLET-knap

- ⑰ ▼-knap
- ⑱ ►OK-knap
- ⑲ HOVEDMENU-knap
- ⑳ ◀◀-knap
- ㉑ STOP (■)-knap
- ㉒ Batteridæksel
- ㉓ Låsens udløserarm for batteridækslet
- ㉔ Indbygget højttaler
- ㉕ Hovedtelefonstik
- ㉖ Fjernbetjeningsstik  
Stik for tilslutning af modtagerdelen af fjernbetjeningssettet (ekstraudstyr) RS30W. Du kan starte/stoppe optagelsen med fjernbetjeningen.
- ㉗ Kortdæksel
- ㉘ Wi-Fi TIL/FRA-kontakt
- ㉙ Hul til rem

## Visning

### ■ [Hovedmenu]-skærm

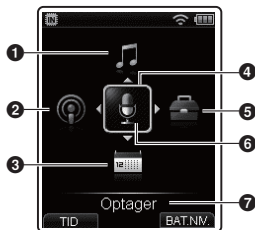

- 1 [Musik]-tilstand (E3 s. 36)
- 2 [Podcast]-tilstand (E3 s. 36)
- 3 [Planlægger]-tilstand (E3 s. 49)
- 4 Markør
- 5 [Menu]-tilstand (E3 s. 55)
- 6 [Optager]-tilstand (E3 s. 28)
- 7 Den valgte indstilling

#### TIP

- Når stemmeoptageren er i stoptilstand, kan du kontrollere den aktuelle dato og tid ved at trykke på **F1 (TID)**-knappen på **[Hovedmenu]**-skærmen. Hvis den aktuelle dato/tid ikke er indstillet forkert, henvises til "**Indstilling af dato/tid [Tid & dato]**" (E3 s. 71)



## Visning

### ■ [Optager]-tilstand

Delenes navne

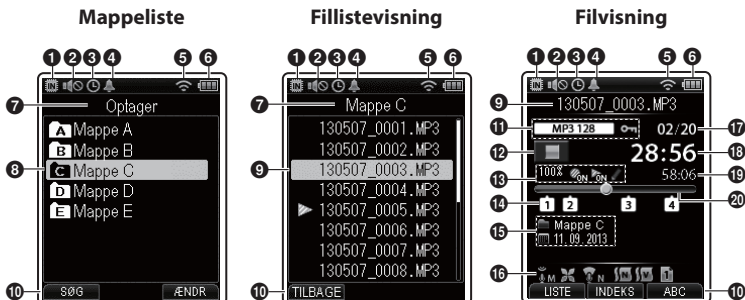

#### 1 Optagemedie (☞ s. 71)

☞: Indbygget hukommelse

☞: SD-kort

#### 2 Højttaler (☞ s. 70)

#### 3 Timeroptagelse (☞ s. 76)

#### 4 Alarm (☞ s. 52)

#### 5 Wi-Fi (☞ s. 74)

#### 6 Batteri (☞ s. 16)

#### 7 Aktuelle mappenavn

#### 8 Mappenavn

#### 9 Filnavn

#### 10 Funktionsknap, guide

#### 11 Optageformat (☞ s. 59),

Fillås (☞ s. 66)

#### 12 Stemmeoptager-statusindikator

☞: Optagelse (☞ s. 28)

☞: Optagelsepause (☞ s. 30)

☞: Stop

☞: Afspilning (☞ s. 36)

☞: Hurtig fremspol (☞ s. 38)

☞: Hurtig tilbagespol (☞ s. 38)

☞: Hurtig afspilning (☞ s. 40)

☞: Langsom afspilning (☞ s. 40)

#### 13 Afspilningshastighed (☞ s. 40), Stemmedetekt. (☞ s. 79), Afsp. stemme (☞ s. 62), Afspil. af transkription (☞ s. 65)

#### 14 Indeks (midlertidig)-markering (☞ s. 44)

#### 15 Mappenavn, optagelsesdato/tid

#### 16 Visningsområde for indikator (☞ s. 8)

#### 17 Aktuelle antal filer i mappe/total antal optagne filer i mappe

#### 18 Forløbet optagelsestid eller afspilningstid

#### 19 Mulig resterende optagelsestid eller fillængde

#### 20 Linje for resterende hukommelse, linje for afspilningsposition

## Visning

### ■ [Musik]-tilstand

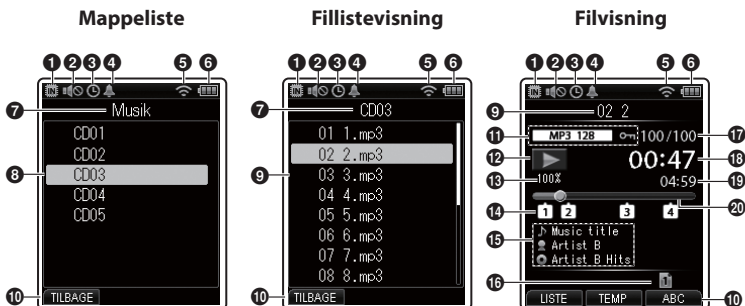

#### 1 Optagemedie (☞ s. 71)

- ☑: Indbygget hukommelse
- ☑: SD-kort

#### 2 Højttaler (☞ s. 70)

#### 3 Timeroptagelse (☞ s. 76)

#### 4 Alarm (☞ s. 52)

#### 5 Wi-Fi (☞ s. 74)

#### 6 Batteri (☞ s. 16)

#### 7 Aktuelle mappenavn

#### 8 Mappenavn

#### 9 Filnavn

#### 10 Funktionsknap, guide

#### 11 Filformat (☞ s. 39), Fillås (☞ s. 66)

#### 12 Stemmeoptager-statusindikator

- ☑: Stop
- ☑: Afspil (☞ s. 36)
- ☑: Hurtig fremspol (☞ s. 38)

#### ☑: Hurtig tilbagespol (☞ s. 38)

#### ☑: Hurtig afspilning (☞ s. 40)

#### ☑: Langsom afspilning (☞ s. 40)

#### 13 Afspilningshastighed (☞ s. 40)

#### 14 Indeks (midlertidig)-markering (☞ s. 44)

#### 15 Titel, Kunstner, Album

#### 16 Visningsområde for indikator (☞ s. 8)

#### 17 Aktuelle antal filer i mappe/totale antal optagne filer i mappe

#### 18 Forløbet afspilningstid

#### 19 Fillængde

#### 20 Linje for afspilningsposition

## Visning

### ■ [Podcast]-tilstand

Delenes navne

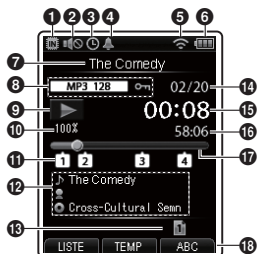

Betydningen af indikatorer, vist i visningsområdet for indikatorer (det samme for alle tilstande)

- : Optageniveau
- : Low Cut Filter
- : Zoommikrofon
- : Støjannul.
- : Stemmebalance
- : Gengiveområde
- : Gentag

#### 1 Optagemedie (☞ s. 71)

- : Indbygget hukommelse
- : SD-kort

#### 2 Højtaler (☞ s. 70)

#### 3 Timeroptagelse (☞ s. 76)

#### 4 Alarm (☞ s. 52)

#### 5 Wi-Fi (☞ s. 74)

#### 6 Batteri (☞ s. 16)

#### 7 Navn på aktuel fil

#### 8 Filformat (☞ s. 39),

Fillås (☞ s. 66)

#### 9 Stemmeoptager-statusindikator

- : Stop
- : Afspil (☞ s. 36)
- : Hurtig fremspol (☞ s. 38)
- : Hurtig tilbagespol (☞ s. 38)
- : Hurtig afspilning (☞ s. 40)
- : Langsom afspilning (☞ s. 40)

#### 10 Afspilningshastighed (☞ s. 40)

#### 11 Indeks (midlertidig)-markering (☞ s. 44)

#### 12 Titel, radiostation, navn på program

#### 13 Visningsområde for indikator

#### 14 Aktuelle antal filer i mappe/totalt antal optagne filer i mappe

#### 15 Forløbet afspilningstid

#### 16 Fillængde

#### 17 Linje med afspilningsposition

#### 18 Funktionsknap, guide



## Visning

### ■ [Planlægger]-tilstand

Kalender-skærm

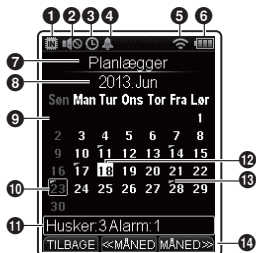

- 1 **Optagemedie** (☞ s. 71)  
☞: Indbygget hukommelse  
☞: SD-kort
- 2 **Højtaler** (☞ s. 70)
- 3 **Timeroptagelse** (☞ s. 76)
- 4 **Alarm** (☞ s. 52)
- 5 **Wi-Fi** (☞ s. 74)
- 6 **Batteri** (☞ s. 16)
- 7 **Titel**
- 8 **Kalenderens år og måned vises**
- 9 **Kalender** (☞ s. 45, s. 49)
- 10 **Valgt dato**
- 11 **Antal registrerede emner og indstillingsdetaljer for den valgte dag (Memo: 3 alarmer: 1)**
- 12 **Aktuel dato**
- 13 **Stemmememo/alarm allerede registreret**
- 14 **Funktionsknap, guide**

# Kom godt i gang

## Opsætning

1

Opsætning

Efter stemmeoptageren er udpakket kan du gøre den klar til brug ved at følge trinnene nedenfor.

Trin 1

**Indsæt batteriet**



Trin 2

**Oplad optageren**



Trin 3

**Tænd på afbryderen**



Trin 4

**Indstilling af dato/tid**

Indstil stemmeoptagerens ur, så det kan bruges til filstyring.



Trin 5

**Indstilling af talevejledning**

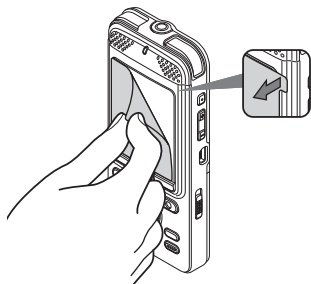

Fjern skærmbeskytteren fra skærmen.

## Indsætning af batteriet

Inden du bruger stemmeoptageren skal du fjerne batteriet fra posen og indsætte det i stemmeoptagerens batterirum.

- 1** Batteridækslet åbnes ved at skubbe låsens udløserarm for batteridækslet i pilens retning.

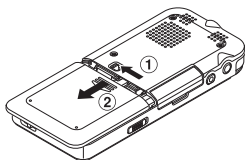

- 2** Ret terminalerne på optageren og batteriet ind med hinanden med etiketten på bagsiden vendt opad, og tryk derefter ned og ind mod **A** og sæt batteriet på plads ved at trykke det indad mod **B**.

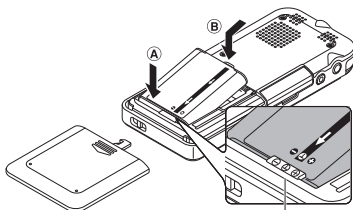
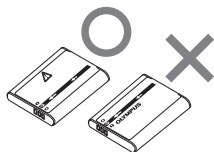

Sæt batteripakken som vist, så den sidder ind under den udstikkende del af optageren.

- 3** Skub batteridækslet på plads, indtil det er helt lukket.

### BEMÆRK

- Sørg for, at batteridækslet er korrekt tillukket (skub det, indtil batteridækslets lås 'klikker' på plads).
- Luk ikke batteridækslet hvis batteriet ikke er helt indsat.
- Kontroller, om der findes metalliske fremmedlegemer eller støv på batteriets terminaler.
- Brug ikke et andet batteri end det specificerede.

## Opladning af batteriet ved at tilslutte til en AC adapter med en USB-forbindelse (model A514)

Batteriet kan oplades ved at tilslutte optageren til den medfølgende AC adapter (A514). Det anbefales at bruge en AC adapter når du skal bruge optageren i en længere periode, som f.eks. til lange optagelser.

### BEMÆRK

- Lithium-ion-batterier aflader sig selv. Sørg for at oplade batteriet inden du starter optagelsen.
- Inden du tilslutter USB-konnektoren skal du deaktivere STOP-tilstanden (s. 21).

### 1 Tilslut USB-kablet til USB-konnektoren på AC adapteren.

Slut USB-kablet til AC adapteren.

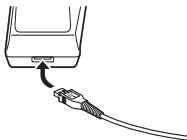

### 2 Tilslut AC adapteren til en stikkontakt.

Til en stikkontakt

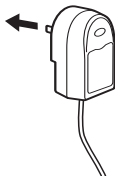

### 3 Tilslut USB-kablet til optagerens USB-stik mens optageren er i stoptilstand eller den er slukket.

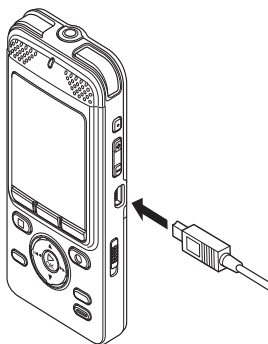

### 4 Tryk på ▲ eller ▼-knappen for at vælge [AC adapter].

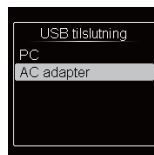
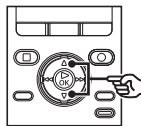

## Opladning af batteriet ved at tilslutte til en AC adapter med en USB-forbindelse (model A514)

- 5 Tryk på knappen ►OK for at starte opladning.
- 6 Opladningen er færdig når batteriindikatoren skifter til .



Opladningstid: Ca 3 timer\*

- \* Den omtrentlige tid, det tager at oplade et helt afladt batteri ved stuetemperatur. Opladningstiden afhænger af batteriets resterende strøm og dets tilstand.

### BEMÆRK

- Brug kun den medfølgende Olympus AC adapter, model (A514), til tilslutning via USB.

## Opladning af batteriet ved at tilslutte det til en pc's USB-konnekter

### BEMÆRK

- Inden du tilslutter USB-konnektoren skal du deaktivere STOP-tilstanden (s. 21).

- 1 Start pc'en.
- 2 Sæt USB-kablet i pc'ens USB-port.

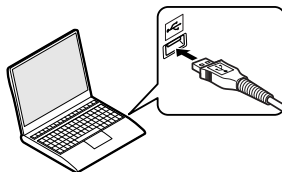

- 3 Tilslut USB-kablet til optagerens USB-stik mens optageren er i stoptilstand eller den er slukket.

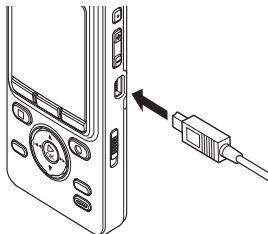

## Opladning af batteriet ved at tilslutte det til en pc's USB-konnektor

- 4 Tryk på knappen ▲ eller ▼ for at vælge [PC].

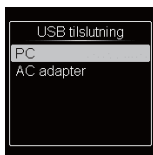
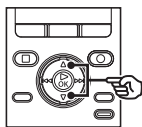

- 5 Tryk på knappen ►OK for at starte opladningen.

- 6 Opladningen er færdig når [Fuldt batteri] vises.



### BEMÆRK

- Pc'en skal være tændt for at kunne oplade batteriet med USB-konnektoren. Du kan ikke oplade batteriet når pc'en er slukket, hvis pc'en er i standby, i dvaletilstand eller i tilstand Automatisk Sluk.
- Brug ikke en USB-hub når du oplader batteriet ved at tilslutte det til pc'en.
- Når der vises [G]<sup>\*1</sup> eller [H]<sup>\*2</sup>, kan batteriet ikke oplades. Oplad batteriet i en omgivende temperatur på mellem 5 og 35 °C.
  - \*1 [G]: Den omgivende temperatur er for lav.
  - \*2 [H]: Den omgivende temperatur er for høj
- Hvis batteriets levetid er bemærkelsesværdigt kort efter en fuld opladning, skal batteriet udskiftes med et nyt.
- Indsæt USB-konnektoren således, at den sidder helt ind. Den vil ikke fungere normalt, hvis forbindelsen ikke udføres korrekt.
- Brug kun et USB-forlængerkabel, der er kompatibelt med Olympus. Funktionen garanteres ikke, hvis der bruges et kabel fra anden producent. Brug kun USB-forlængerkablet fra Olympus med stemmeoptageren og brug det ikke, hvis der bruges et produkt fra en anden producent.
- Hvis du vælger [AC adapter] mens AC adapteren er tilsluttet har du mulighed for at oplade batteriet med [USB indstill.] indstillet til [Composite] (s. 72).

## Tænd på afbryderen

- 1 Skub **TÆND/SLUK/STOP**-kontakten i pilens retning mens stemmeoptageren er slukket.

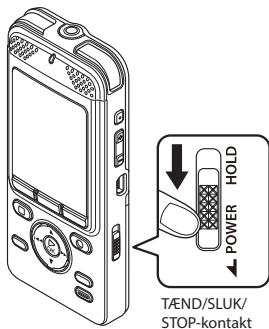

### BEMÆRK

- Oplad altid et genopladeligt batteri, før du bruger det første gang (s. 12).

## Indstilling af dato/tid

- 1 Tryk på knappen **▶▶|** eller **|◀◀** for at vælge det emne, du vil indstille.

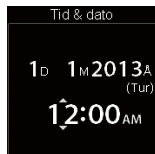
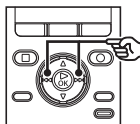

- 2 Tryk på knappen **▲** eller **▼** for at ændre nummeret.

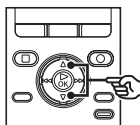

- Hvis du vil ændre indstillingen for at andet emne, skal du trykke på knappen **▶▶|** eller **|◀◀** for at flytte den blinkende markør, og derefter trykke på knappen **▲** eller **▼** for at ændre nummeret.
- 3 Tryk på knappen **▶OK** for at fuldføre indstillingen.

### TIP

- Hvis du trykker på knappen **▶OK** under opsætningen, gemmer optageren de elementer, der indtil videre er blevet angivet.
- Du kan ændre visningsformatet for uret. Se "**Indstilling af dato/tid [Tid & dato]**" (s. 71) for proceduren.

## Indstilling af talevejledning

Denne funktion giver stemmebeskeder vedrørende betjening af optageren.

- 1 Tryk på knappen ▲ eller ▼ for at vælge [Til] eller [Fra].

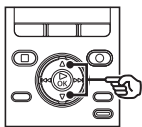

[Til]: Talevejledning vil være aktiveret.

[Fra]: Talevejledningen er deaktiveret.

- 2 Tryk på knappen ►OK for at fuldføre indstillingen.

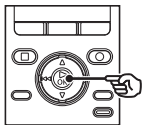

### TIP

- Du kan indstille [Til/Fra], [Hastighed] og [Lydstyrke] for talevejledning. Se "Indstilling af talevejledning [Talevejledning]" (s. 86) for proceduren.

## Genopladelige batterier

Læs nedenstående oplysninger omhyggeligt når du bruger et genopladeligt lithium-ion-batteri (Li-50B).

### ■ Afladning

Genopladelige batterier aflades når de ikke er i brug. Sørg for at oplade batteriet inden brug.

### ■ Brugstemperatur

Genopladelige batterier er kemikaliebaserede produkter. Deres funktion kan variere, også selvom de bruges inden for den anbefalede brugstemperatur. Denne variation er normal.

### ■ Anbefalet temperaturområde

Når du tænder for stemmeoptageren:

0 til 42 °C

Under opladning: 5 til 35 °C

Ved opbevaring over længere tid:

-20 til 30 °C

Brug af et genopladeligt batteri udenfor de ovenstående temperaturområder kan medføre en forringelse af batteriets funktion eller levetid. Når stemmeoptageren ikke er i brug i en længere periode, skal det genopladelige batteri fjernes inden stemmeoptageren lægges væk til opbevaring, for at undgå lækage af væske og rust.

### BEMÆRK

- På grund af deres opbygning er det muligt, at nye genopladelige lithium-ion-batterier og batterier, der ikke har været brugt i en længere periode (en måned eller mere), muligvis ikke oplades helt. Batteriet skulle oplades helt efter opladning og afladning op til tre gange.



- Bortskaf altid genopladelige batterier iht. myndighedernes foreskrevne regler. Inden genopladelige batterier, der ikke er helt afladt, bortskaffes, skal du sørge for, at de ikke kan kortsluttes, ved at isolere deres terminaler med tape.
- Slå altid strømmen fra inden batteriet udskiftes. Hvis batteriet fjernes mens stemmeoptageren optager eller udfører en handling, som f.eks. at slette en fil, kan det beskadige filer.
- Batteridækslet er ikke fastgjort til enheden på købstidspunktet.
- Det kan være nødvendigt at indstille dato/tid hvis batteriet fjernes fra stemmeoptageren i mere end 15 minutter, eller hvis batteriet hurtigt fjernes og sættes i igen. Se "**Indstilling af dato/tid [Tid & dato]**" (☞ s. 71) for proceduren.
- Når stemmeoptageren ikke er i brug i en længere periode, skal det genopladelige batteri altid fjernes inden stemmeoptageren lægges væk til opbevaring.
- Når du køber genopladelige batterier, skal du altid vælge genopladelige lithium-ion-batterier (Li-50B). Funktion garanteres ikke. Hvis der bruges et batteri fra en anden producent.
- Selv om batteriindikatoren viser , kan afspilning med den indbyggede højttaler resultere i fald af batteristrømmen og forårsage, at stemmeoptageren nulstilles. Hvis det er tilfældet, skal du skrue ned for lydstyrken.
- Batteriets levetid vil være kortere, når du bruger et SD-kort.
- Batteriets brugstid varierer, afhængigt af det anvendte batteris ydeevne (☞ s. 128).
- Batteriets levetid vil være kortere, når du bruger et genopladeligt lithium-ion-batteri, der har været brugt mange gange (☞ s. 128).



## STil brugere i Tyskland:

Olympus har en aftale med GRS (Joint Battery Disposal Association) i Tyskland for at sikre miljøvenlig bortskaffelse af batterier.

### Batterisymbol

Efterhånden som batteriet aflades, ændres batteriindikatoren på skærmen som følger:



-  angiver, at der kun er lidt batteristrøm tilbage. Oplad batteriet. Når batteriet er afladt  og [**Batteri svagt**] vises, stopper funktionen.

# Indsætning/udtagning af et SD-kort

Stemmeoptageren har sin egen, indbyggede hukommelse, og den understøtter også standard SD-kort (SD-, SDHC- og SDXC-kort), der sælges særskilt.

1

## Indsætning af et SD kort

Indsætning/udtagning af et SD-kort

- 1 **Åbn kortdækslet mens stemmeoptageren er i stoptilstand.**

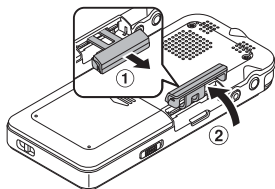

- 2 **Indsæt et SD-kort og sørg for, at det sidder korrekt, som vist.**

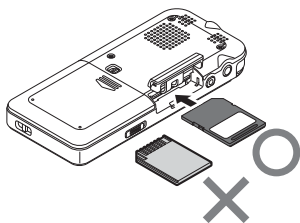

- Indsæt SD-kortet lige ind, så det ikke sidder skævt.
- Hvis et SD-kort indsættes vendt forkert eller så det sidder skævt, kan det beskadige kontaktfladerne eller afstedkomme, at det sidder fast i åbningen.
- Et SD-kort, der ikke er helt isat (så det 'klikker' på plads) kan muligvis ikke registrere data.

- 3 **Luk kortdækslet.**

- Når du indsætter et SD-kort, får du vist skærmen til valg af optagemedie.

- 4 **Hvis du vil optage på SD-kortet, skal du trykke på knappen ▲ eller ▼ og vælge [Ja].**

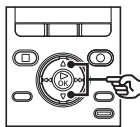

- 5 **Tryk på knappen ►OK for at fuldføre indstillingen.**



### TIP

- Du kan også vælge den indbyggede hukommelse som optagemediet (s. 71).

# Indsætning/udtagning af et SD-kort

## Indsætning af et SD kort

### BEMÆRK

- Stemmeoptageren kan muligvis ikke genkende et SD-kort, der er formateret (initialiseret) for en pc eller en anden enhed. Inden du bruger et kort, skal du altid initialisere det for stemmeoptageren (s. 88).

### SD-kort

Du kan ikke optage eller slette hvis skrivebeskyttelseskontakten er indstillet til **[LOCK]**.

Skrivebeskyttelseskontakt



## Udtagning af et SD-kort

- 1 **Åbn kortdækslet mens stemmeoptageren er i stoptilstand.**
- 2 **Udløs SD-kortet ved at trykke det indad og lade det glide ud langsomt.**

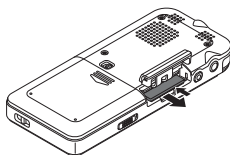

- SD-kortet glider ud og stopper. Træk SD-kortet ud med fingerspidserne.
- [Indbygget huk. er valgt]** vises, efter du har fjernet et SD-kort, hvis **[Hukomm.valgt]** var indstillet til **[SD-kort]**.



- 3 **Luk kortdækslet.**

1

Indsætning/udtagning af et SD-kort

## Udtagning af et SD-kort

1

Indsætning/udtagning af et SD-kort

### BEMÆRK

- SD-kort kan springe ud med en vis kraft under fjernelse, hvis du knipser eller slipper kortet for hurtigt efter du har trykket SD-kortet indad.
- Nogle SD-, SDHC- og SDXC-kort er muligvis ikke helt kompatible med stemmeoptageren og genkendes muligvis ikke korrekt, afhængigt af kortets producent og type.
- Kontakt kundesupport hos Olympus for oplysninger om SD-korts kompatibilitet, som verificeret af Olympus, på:

<http://www.olympus-europa.com>  
Bemærk, at vores kundesupport vil videregive oplysninger om producenter af SD-kort og korttyper, hvis funktion Olympus har verificeret, men Olympus garanterer ikke kortenes ydelse.

- Bemærk også, at nogle kort muligvis ikke genkendes korrekt af stemmeoptageren, hvis producenten ændre specifikationer.
- Læs brugervejledningen, der fulgte med kortet, når du bruger et SD-kort.
  - Hvis et SD-kort ikke genkendes af stemmeoptageren, kan du prøve at udtage det og indsætte det igen for at se, om stemmeoptageren kan genkende det.
  - Behandlingshastigheden kan være lav for nogle typer SD-kort. Behandlingsydeevnen kan også være reduceret, hvis der gentagne gange skrives eller slettes data til/fra et SD-kort. I så fald skal du initialisere SD-kortet igen (☞ s. 88).

# Forebyggelse af tilfældig drift

Hvis du indstiller stemmeoptageren til tilstand STOP, fortsætter den aktuelle funktion og knappernes funktion deaktiveres. Tilstanden STOP er en nyttig funktion, der hjælper med at undgå tilfældig aktivering ved et tilfældigt tryk på en knap når stemmeoptageren bæres i en taske eller en lomme. Den kan også forhindre, at stemmeoptageren ved et tilfælde stoppes under optagelse.

## Indstilling af HOLD-tilstand

- 1 Skub TÆND/SLUK/STOP-kontakten til [HOLD]-positionen.

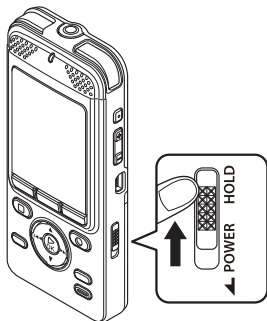

## Deaktivering af HOLD-tilstand

- 1 Skub kontakten TÆND/SLUK/STOP til position (A), vist nedenfor.

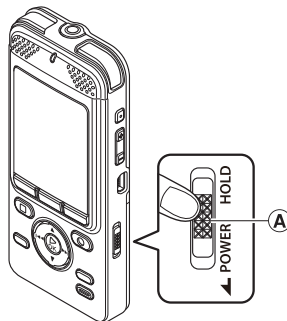

- [Stop] vises på skærmen og optageren skifter til tilstand STOP.

### BEMÆRK

- Hvis du trykker på en vilkårlig knap mens enheden er i stoptilstand, blinker LED-indikatoren blå, men der udføres ingen funktioner.
- Hvis du indstiller til tilstand STOP under afspilning (eller optagelse), fortsættes afspilning (eller optagelse) og andre funktioner deaktiveres (stemmeoptageren stopper når afspilning standser eller optagelsen stopper når der ikke er mere ledig hukommelse).

# Slå strømmen FRA

## Slå strømmen FRA

1

Slå strømmen FRA

Eksisterende data, indstilling af tilstand samt indstilling af ur gemmes når der slukkes for strømmen.

- 1 **Skub TÆND/SLUK/STOP-kontakten i pilens retning i mindst et sekund.**

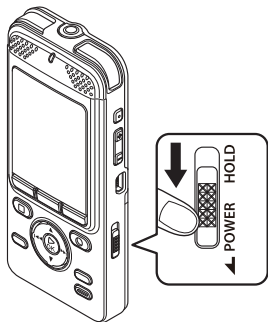

- Afspilningens stopposition gemmes i hukommelsen, når der slukkes for strømmen.

### TIP

- Hvis du slukker for strømmen når stemmeoptageren ikke er i brug, reduceres brug af batteristrømmen.

### Strømsparetilstand

Når stemmeoptageren har været stoppet i mindst 10 minutter (standard indstillingen) efter den blev tændt, slukkes skærmen og stemmeoptageren skifter automatisk til strømsparetilstand (s. 71).

- Hvis du vil skifte fra strømsparetilstand skal du tænde for strømmen igen.

# [Hovedmenu] skærmfunktioner

## Vælg af tilstanden

Når optageren tændes, vises menuen [Hovedmenu].

Skærmen [Hovedmenu] giver adgang til de tilgængelige funktioner som f.eks. stemmeoptager eller musikafspiller. Se referencesiden med oplysninger om hver funktion.

### 1 Tryk på knappen HOVEDMENU for at vise skærmen [Hovedmenu].



- Under optagelse ændres skærmen ikke til skærmen [Hovedmenu].

### 2 Tryk på ▲/▼, ►►| eller ◀◀-knappen for at vælge den ønskede tilstand.

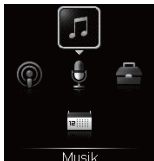
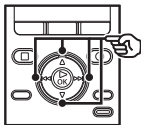

### 3 Tryk på knappen ► OK.

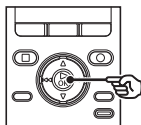

### Når der er valgt [Optager]:

Tilstanden ændres til tilstand [Optager]. I denne tilstand kan du optage med mikrofonen eller afspille filer, du har optaget tidligere med stemmeoptageren (☞ s. 28, s. 36).

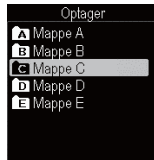

## Vælg af tilstanden

1

[Hovedmenu] skærmfunktioner

### Når der er valgt [Musik]:

Denne tilstand skifter til tilstand [Musik]. I denne tilstand kan du afspille musikfiler, overført til stemmeoptageren (s. 36).



### Når der er valgt [Planlægger]:

Tilstanden skifter til tilstand [Planlægger] og der kan registreres stemmememoer på den valgte dato (s. 49).



### Når der er valgt [Menu]:

Tilstanden skifter til tilstand [Menu] og du kan konfigurere optagerens funktioner (s. 55).



### Når der er valgt [Podcast]:

Tilstanden skifter til tilstand [Podcast] og du kan afspille podcast-indhold, overført til optageren, med det medfølgende Olympus Sonority (s. 36, s. 100).

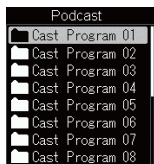



# Mapper

Du kan optage data på den indbyggede hukommelse eller SD-kortet. Uanset det valgte optagemedie sorteres stemmefiler, musikfiler og indholdsfiler og de gemmes i mapper, arrangeret i en træstruktur. De gemte filer kan omsorteres i den foretrukne rækkefølge (☞ s. 66).

## Mapper til stemmeoptagelser

Lydfiler, optaget af stemmeoptageren, gemmes i mapper navngivet som **[Mappe A]** til **[Mappe E]** i mappen **[Optager]**. Du kan ændre navnet på **[Mappe A]** til **[Mappe E]** (☞ s. 61).

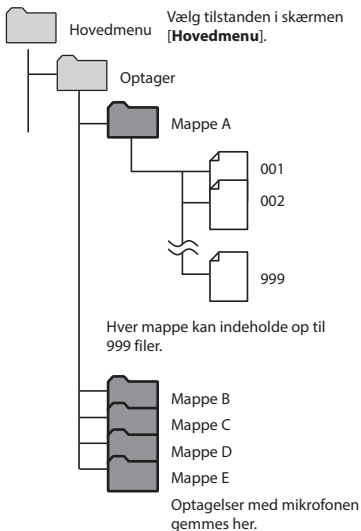

Filer og mapper, der anbringes direkte i mappen **[Optager]** (og ikke i nogen af undermapperne), vises ikke af stemmeoptageren.

## Mapper til musikafspilning

Når der overføres musikfiler, oprettet med Windows Media Player, til stemmeoptageren, oprettes der automatisk mapper for dem i mappen til musikafspilning i den hierarkiske struktur, der er vist nedenfor.

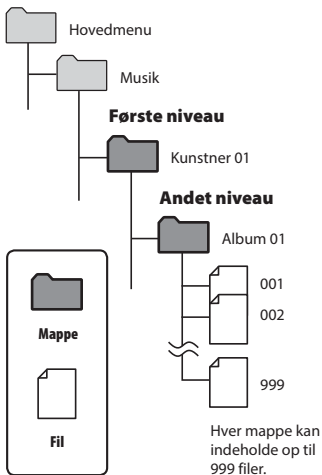

- Du kan gemme i alt 999 filer og mapper i mappen **[Musik]**.
- Du kan overføre op til 6000 sange til mappen **[Musik]**.

## Mapper til afspilning af podcast

1

Mapper

Mappen [**Podcast**] er beregnet til at gemme filer, distribueret af podcasts. Du kan lytte til programmer (filer), overført fra Olympus Sonority til optageren.

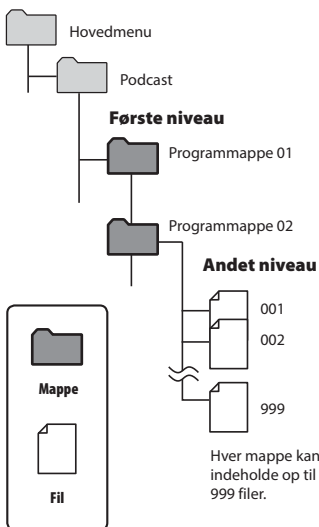

- Du kan gemme i alt 999 filer og mapper i mappen [**Podcast**].
- Du kan overføre op til 6000 filer til mappen [**Podcast**].

# Valg af mapper og filer

Du kan vælge en anden mappe mens stemmeoptageren er i stoptilstand eller afspiller en fil. Se "**Mapper**" (☞ s. 25) for en beskrivelse af stemmeoptagerens hierakiske mappestruktur.

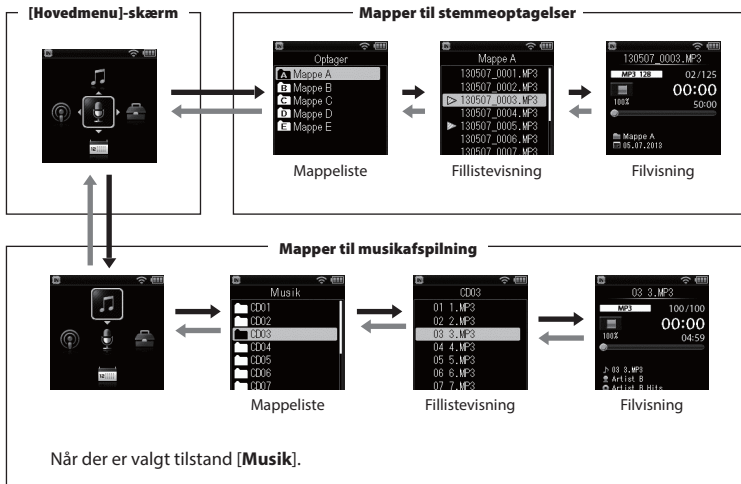

## → Frem: ► OK-knap

Hvert tryk på knappen ►OK åbner den aktuelt valgte mappe eller fil i listen, og går videre til det næste (lavere) niveau i mappehierakiet. Når der vises en liste, kan du udføre den samme funktion ved at trykke på knappen ►►.

## ← Tilbage: F1 (Tilbage/Liste)-knap

Hvert tryk på knappen LISTE går tilbage til det tidligere (højere) niveau i mappehierakiet. Når der vises en liste, kan du udføre den samme funktion ved at trykke på knappen ◀◀.

## Knappen ▲ eller ▼

Bruges til at vælge en mappe eller fil.

## HOVEDMENU-knap

Tilbage til skærmen [Hovedmenu].

## [Hovedmenu]-skærm:

Bruges til at vælge stemmeoptagerens tilstand (☞ s. 23).

## Listevisning:

Viser mapper og filer, optaget med stemmeoptageren.

## Filvisning:

Viser oplysninger om den valgte fil.

# Optagelse

## Optagelse

Stemmeoptageren har fem mapper, ([F1] til [F5]), hvori der kan gemmes optagne filer. Disse mapper gør det nemt at sortere optagelserne i separate kategorier (som f.eks. forretning og fritid).

2

Optagelse

### Grundlæggende optageprocedure

**1** På skærmen [Hovedmenu] trykker du på knappen ▲, ▼, ►► eller ◀◀ for at vælge [Optager]. Tryk derefter på knappen ►OK (s. 23).

**2** Tryk på knappen ▲ eller ▼ for at vælge den ønskede optagemappe.

- Den nye, optagne lyd gemmes i den valgte mappe.

**3** Ret den indbyggede mikrofon i retning af lyden, der skal optages.

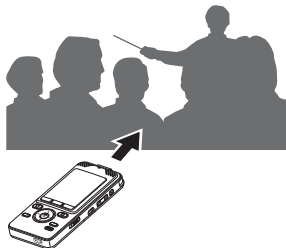

**4** Tryk på knappen REC (●) for at starte optagelsen.

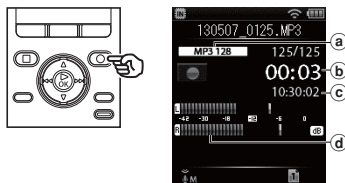

- a) Optagefunktion
- b) Forløbet optagelsestid
- c) Mulig resterende optagelsestid
- d) Niveaumåler (ændres alt efter optagelydstyrke og indstillingen af optagefunktionen)

- LED-indikatoren lyser og [●] vises på skærmen.

**5** Tryk på knappen STOP (■) når du vil stoppe optagelsen.

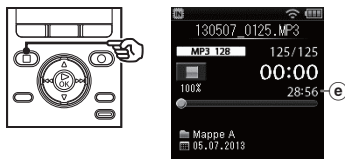

- e) Fillængde
- [■] vises på skærmen.

Lydfiler, optaget med stemmeoptageren, gives automatisk et filnavn i formatet nedenfor.

**131001\_ 0001 .WMA**

①                      ②                      ③

### ① Optagelsesdato

Angiver optagelsens år, måned og dag.

### ② Filnummer

Vedhæftede filnumre er på hinanden følgende, uanset om der skiftes til et andet optagemedie.

### ③ Filtypenavn

Et filtypenavn angiver, hvilket optageformat der blev anvendt da filen blev optaget af stemmeoptageren.

- Lineær PCM-format: **".WAV"**
- MP3-format: **".MP3"**
- WMA-format: **".WMA"**

## TIP

- **[Optagefunktion]** skal indstilles mens stemmeoptageren er standset (☞ s. 59).
- Når du trykker på knappen **OPTAG (●)** mens der er valgt **[Optager]** på skærmen **[Hovedmenu]**, kan du starte optagelse. Den optagne fil gemmes i **[Mappe A]**.
- Du kan justere optagelseniveauet manuelt, så det passer til situationen (☞ s. 58).

## BEMÆRK

- For at undgå, at begyndelsen af en optagelse udelades, skal du starte optagelsen efter LED-indikatoren lyser eller tilstandsindikatoren vises på skærmen.
- Når den mulige, resterende optagelsestid er 60 sekunder, blinker LED-indikatoren. Den blinker hurtigere, efterhånden som den resterende tid bliver kortere (ved 30 og 10 sekunders punkterne).
- Når **[Mappen fuld]** vises, kan der ikke optages mere. Hvis du vil optage mere, skal du vælge en anden mappe eller slette filer, du ikke har brug for (☞ s. 46).
- Hvis der vises **[Hukommelse fuld]**, har stemmeoptageren ikke mere ledig plads. Du skal slette filer, du ikke har brug for, for at kunne optage mere (☞ s. 46).
- Når du bruger et SD-kort i stemmeoptageren, skal du sørge for, at du har indstillet til det ønskede optagemedie (**[Hukommelse]** eller **[SD-kort]**) (☞ s. 71).
- Hvis der er valgt en mappe, anderledes end **[A]** til **[E]** når der trykkes på knappen **REC (●)**, vises den blinkende meddelelse: **[Kan ikke optage i denne mappe]**. Udfør optagelsen igen efter du har valgt en af mapperne **[A]** til **[E]**.
- Det anbefales at initialisere optagemediet inden du laver en vigtig optagelse.
- Behandlingsdydeevnen kan være reduceret når der gentagne gange er skrevet eller slettet data til/fra optagemediet. Hvis det er tilfældet, skal du initialisere optagemediet (☞ s. 88).

## Optagelse af lineær PCM-format over 2 GB

Når du optager en fil i lineær PCM-format vil optagelsen fortsætte, selv efter filstørrelsen overstiger 2 GB.

- Dataene opdeles og gemmes i separate filer på op til 2 GB. Filerne behandles som flere filer under afspilning.
- Efter optagelse af 999 filer, der overstiger 2 GB, standser optagelsen.

## Pausere/genoptage optagelse

### 1 Tryk på knappen **OPTAG (●)** under optagelse.

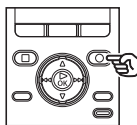

- Optagelsen sættes i pause og indikatoren  vises på skærmen.
- Optagelsen standser automatisk efter at have været i pause i mindst 120 minutter.

### 2 Tryk på knappen **OPTAG igen (●)** mens optagelsen er i pause.

- Optagelsen genoptages fra det sted, hvor den blev sat i pause.

## Overvågning under optagelse

Du kan overvåge optagelsen mens du laver den ved at lytte til den via hovedtelefonen, tilsluttet til stemmeoptagerens stik til hovedtelefoner. Brug knappen +/- til at justere lydstyrken for overvågning af optagelsen.

### 1 Tilslut hovedtelefonen til stemmeoptagerens stik til hovedtelefoner.



- Ændring af lydstyrken påvirker ikke optagelseniveauet.

#### BEMÆRK

- For at undgå ubehageligt høje lyde skal du indstille lydstyrken til **[00]** inden du tilslutter hovedtelefonen.
- Undgå feedback ved ikke at placere hovedtelefonerne nær mikrofonen under optagelsen.
- Batteristrømmen opbruges hurtigt når du overvåger optagelser. Du kan spare på batteristrømmen ved ikke at tilslutte hovedtelefonen under optagelse, eller ved at indstille **[Optagemonitor]** til **[Fra]** inden du starter optagelsen.

## Optagelsesindstillinger

Der er forskellige optagelsesindstillinger tilgængelige, så du kan tilpasse optagelsen til optagelsesforholdene.

<b>[Opta.situat.]</b> ( <b>☞</b> s. 34)	Bruges til at vælge en af flere forudregistrerede skabeloner for optagelsesindstillinger. Når den er valgt, kan hver skabelon skifte til flere indstillinger, tilpasset et bestemt optagelsessted eller -forhold, alt sammen med en enkelt handling.
<b>[Optageniveau]</b> ( <b>☞</b> s. 58)	Indstiller optagelsesfølsomheden.
<b>[Optagefunktion]</b> ( <b>☞</b> s. 59)	Indstiller den optagne lyds kvalitet.
<b>[Zoommikrofon]</b> ( <b>☞</b> s. 59)	Indstiller den indbyggede stereomikrofoners retning.
<b>[Low Cut Filter]</b> ( <b>☞</b> s. 60)	Reducerer summende lyde fra udstyr som f.eks. klimaanlæg og projektorer.
<b>[Timeroptagelse]</b> ( <b>☞</b> s. 76)	Indstiller indholdet som f.eks. dato og tid til planlægning af en optagelse.
<b>[Mappenavn]</b> ( <b>☞</b> s. 61)	Du kan inden start ændre navnene på Mappe A til og med Mappe E til navnene i en skabelon.
<b>[Optagemonitor]</b> ( <b>☞</b> s. 61)	Vælg, om den lyd, der optages, skal kunne høres via <b>hovedtelefonstikket</b> .

# Optagelse med ekstern mikrofon

## Optagelse med ekstern mikrofon

Du kan optage lyd med en ekstern mikrofon eller en anden enhed, tilsluttet til stemmeoptagerens mikrofonstik. Tilslut og frakobl ikke enheder til stemmeoptageren under optagelse.

2

Optagelse med ekstern mikrofon

### 1 Tilslut en ekstern mikrofon til stemmeoptagerens mikrofonstik.



#### BEMÆRK

- Tilslutning af en ekstern mikrofon til stemmeoptagerens **mikrofonstik** deaktiverer den indbyggede mikrofon.
- Du kan bruge mikrofoner med ekstern strømforsyning.
- Når [**Optagefunktion**] er indstillet til stereo, vil optagelse med en ekstern monomikrofon kun optage den venstre kanal (s. 59).
- Når [**Optagefunktion**] er indstillet til mono og der bruges en ekstern stereomikrofon, optages der kun input fra den venstre kanal (s. 59).

### 2 Start optagelse.

- Se "**Optagelse**" (s. 28) for en beskrivelse af optagefunktionerne.

#### TIP

- Se "**Tilbehør (ekstraudstyr)**" (s. 116) for en liste over eksterne mikrofoner, der er kompatible.



# Optagelse fra en anden, tilsluttet enhed

## Optagelse af lyd fra en anden enhed med optageren

Der kan optages lyd, når du har oprettet forbindelse mellem en anden enheds lydudgangsstik (hovedtelefonstik) og optagerens **MIC**-stik med tilslutningskablet KA333 (ekstraudstyr ved eftersynkronisering).



### BEMÆRK

- Når du optager med en ekstern enhed, skal du udføre en testoptagelse og justere outputniveauet for den tilsluttede enhed, som det måtte være nødvendigt.

## Optagelse af lyd fra optageren med en anden enhed

Lyden fra denne optager kan optages på en anden enhed gennem tilslutning mellem den anden enheds lydindgangsstik (mikrofonstikket) og denne optagers stik til **hovedtelefon** med tilslutningskablet KA333 (valgfri).

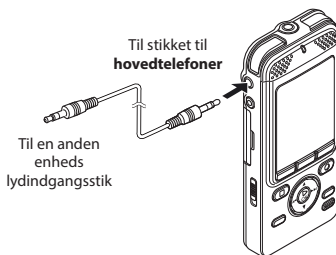

### BEMÆRK

- Når du justerer optagerens forskellige lyd kvalitetsindstillinger, ændres lydudgangssignalet fra stikket til **hovedtelefonerne** også (s. 62).

2

Optagelse fra en anden, tilsluttet enhed

# Skift af optagelsessituation [Opta.situat.]

## Indstilling af optagescenen

Stemmeoptageren har forudregistrerede skabeloner med optimale indstillinger, der er tilpasset til forskellige optageanvendelser som f.eks. forelæsning og diktering. Når du vælger en af disse skabeloner, kan du indstille flere forskellige anbefalede indstillinger for din optagelse med en enkelt handling.

2

Skift af optagelsessituation [Opta.situat.]

- 1 Tryk på knappen **SITUATION** mens stemmeoptageren er i stopstilstand.

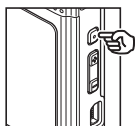

- 2 Tryk på knappen **▲** eller **▼** for at vælge den ønskede optagesituation.

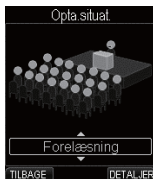
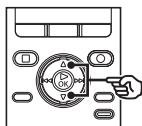

### TIP

- Tryk på knappen **F3 (DETALJER)** for at kontrollere indstillingerne for den valgte skabelon. Tryk på knappen **F1 (TILBAGE)** for at gå tilbage til skærmen [Opta.situat.].

- 3 Tryk på knappen **► OK** for at fuldføre indstillingen.



Opta.situat.

- Indstillingsikonet vises, iht. indstillingen.

### BEMÆRK

- Når optagesituationen er valgt kan du ikke ændre optagerrelaterede menuindstillinger. Hvis du vil bruge disse funktioner, skal du indstille [Opta.situat.] til [Fra].

# Skift af optagelsessituation [Opta.situat.]

## Forudregistrerede indstillinger for [Opta.situat.]

### [Forelæsning]:

[Optageniveau]	[Høj]
[Optagefunktion]	[MP3 128 kbps]
[Zoommikrofon]	[+6]
[Low Cut Filter]	[Til]

### [Konference]:

[Optageniveau]	[Mellem]
[Optagefunktion]	[MP3 128 kbps]
[Zoommikrofon]	[Fra]
[Low Cut Filter]	[Til]

### [Møde]:

[Optageniveau]	[Mellem]
[Optagefunktion]	[MP3 128 kbps]
[Zoommikrofon]	[Fra]
[Low Cut Filter]	[Fra]

### [Diktering]:

[Optageniveau]	[Lav]
[Optagefunktion]	[MP3 128 kbps]
[Zoommikrofon]	[Fra]
[Low Cut Filter]	[Til]

### [DNS]:

[Optageniveau]	[Lav]
[Optagefunktion]	[MP3 128 kbps]
[Zoommikrofon]	[Fra]
[Low Cut Filter]	[Fra]

## Afspilning

Ud over filer, du har optaget med stemmeoptageren, kan du også afspille filer i formaterne WAV, MP3 og WMA, overført fra en pc.

### Grundlæggende afspilningsprocedure

3



Afspilning

- 1 Vælg filen, der skal afspilles, fra dens mappe (se s. 27).

#### TIP

- Filerne gemmes på stederne nedenfor.

#### Filer, optaget med den indbyggede mikrofon:

[Optager]-mapper (mapperne  til )

#### Musikfiler, overført fra en pc:

[Musik]-mappe

#### Podcast-filer, overført fra en pc:

[Podcast]-mappe

- 2 Tryk på  OK for at starte afspilningen.

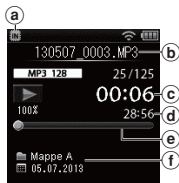
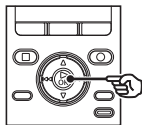

- a Indikator for optagemedie
  - b Filnavn
  - c Forløbet afspilningstid
  - d Fillængde
  - e Indikator for aktuel gengiveposition
  - f Indikator for mappe, optagelsesdato/tid
-  vises på skærmen.

- 3 Tryk på knappen +/- for at justere lydstyrken til det ønskede niveau.

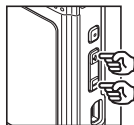

- Lydstyrken kan justeres til en indstilling til mellem [00] til [30]. Des højere tal, des højere lydstyrke.

- 4 Tryk på knappen STOP () for at stoppe afspilning.

-  vises på skærmen.
- Filen, der afspilles, standses straks. Genoptagelsesfunktionen gemmer automatisk stoppositionen for afspilning i hukommelsen. Positionen gemmes, også hvis strømmen afbrydes. Næste gang der tændes for enheden, kan afspilning genoptages fra stoppositionen, gemt i hukommelsen.

## Afspilningsindstillinger

Du kan vælge forskellige metoder til afspilning af filer, efter forskellige situationer og ønsker.

<b>[Afsp. stemme]*</b> (ESP s. 62)	Afspiller kun stemmer i en optaget lydfil.
<b>[Støjannul.]*</b> (ESP s. 62)	En indstilling, der gør optagne stemmer lettere at skelne, hvis de er afdæmpede af støj fra en projektor eller lignende støj.
<b>[Stemmebalance]*</b> (ESP s. 62)	Kompenserer under afspilning for dele af optagne lydfiler med lav lydstyrke.
<b>[Gengivefunkt.]</b> (ESP s. 63)	Vælg mellem tre gengivefunktioner.
<b>[Springinterval]*</b> (ESP s. 64)	En nyttig funktion, der gør det nemt hurtigt at flytte afspilningspositionen og afspille korte segmenter gentagne gange.
<b>[Transskriptionstil.]*</b> (ESP s. 65)	Skifter til afspilningsfunktionen. I denne indstilling kan der udføres transskribering mens du lytter til optaget indhold.

\* Funktion er kun aktiv i tilstand **[Optager]**.

## Afspilning gennem hovedtelefonerne

Du kan tilslutte hovedtelefoner til stemmeoptagerens stik til **hovedtelefoner** og dermed lytte til afspilning.

### 1 Tilslut hovedtelefonen til stemmeoptagerens stik til hovedtelefoner.

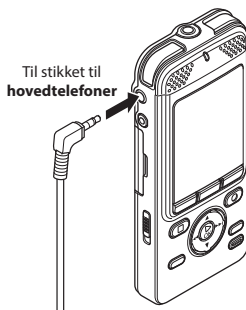

### 2 Tryk på ► OK for at starte afspilningen.

#### TIP

- Der høres ingen lyd fra højttaleren når hovedtelefonerne er tilsluttet.

#### BEMÆRK

- For at undgå ubehageligt høje lyde skal du indstille lydstyrken til **[00]** inden du tilslutter hovedtelefonen.
- Undgå at skrue meget højt op for lydstyrken når du lytter til hovedtelefonerne. Det kan skade hørelsen eller forårsage høretab.

## Hurtig fremspoling

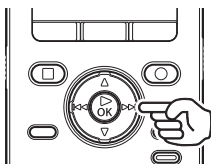

**Hurtig fremspoling mens stemmeoptageren er i stoptilstand**

**1 Mens optageren er i stoptilstand trykker du og holder ned på knappen ►►.**

- ►► vises på skærmen.
- Hurtig fremspoling stopper når du slipper knappen ►►. Tryk på knappen ►OK for at starte afspilning fra den aktuelle position.

**Hurtig fremspoling under afspilning**

**1 Tryk og hold på knappen ►► under afspilning.**

- Afspilning starter fra den aktuelle position når du slipper knappen ►►.
- Hvis der nåes en indekssmarkering eller en midlertidig markering i filen, standser den hurtige fremspoling ved markeringen (☞ s. 44).
- Hurtig fremspoling standser når enden af filen nås. Tryk og hold knappen ►► igen for hurtig fremspoling fra begyndelsen af den næste fil.

## Tilbagespoling

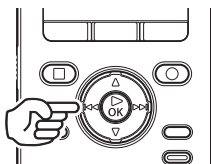

**Tilbagespoling mens stemmeoptageren er i stoptilstand**

**1 Mens optageren er i stoptilstand trykker du og holder ned på knappen ◀◀.**

- ◀◀ vises på skærmen.
- Tilbagespoling standser når du slipper knappen ◀◀. Tryk på knappen ►OK for at starte afspilning fra den aktuelle position.

**Tilbagespoling under afspilning**

**1 Tryk og hold på knappen ◀◀ under afspilning.**

- Afspilning starter fra den aktuelle position når du slipper knappen ◀◀.
- Hvis der nås en indekssmarkering eller en midlertidig markering, standser den hurtige tilbagespoling ved markeringen (☞ s. 44).
- Hurtig tilbagespoling standser når begyndelsen af filen nås. Tryk og hold knappen ◀◀ igen for hurtig tilbagespoling fra enden af den forrige fil.

## Spring til starten af en fil

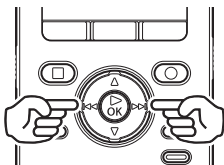

### Spring til begyndelsen af den næste fil

- 1 Tryk på knappen ►►, mens stemmeoptageren er i stoptilstand eller under afspilning.

### Spring til begyndelsen af den aktuelle fil

- 1 Tryk på knappen ◀◀, mens stemmeoptageren er i stoptilstand eller afspiller.

### Spring til begyndelsen af den forrige fil

- 1 Tryk på knappen ◀◀ når afspilningspositionen er ved begyndelsen af filen.
  - Hvis du vil springe til begyndelsen af den forrige fil under afspilning, skal du trykke på knappen ◀◀ to gange efter hinanden.

### BEMÆRK

- Hvis der nås en indeksermarkering eller en midlertidig markering når der springes til begyndelsen af en fil under afspilning, starter afspilning fra markeringens position. Når du springer til begyndelsen af en fil mens stemmeoptageren er i stoptilstand, ignoreres markeringen (☞ s. 44).

- Hvis en indstilling - ud over **[Spring i fil]** - er indstillet for **[Springinterval]**, starter afspilning efter den indstillede periode er sprunget over, frem eller tilbage. Afspilning springer ikke til begyndelsen af filen.

## Musikfiler

Hvis en musikfil, der overføres til stemmeoptageren, ikke kan afspilles, skal du kontrollere, at værdierne for sampling-hastighed, bit-antal og bitrate ligger indenfor de understøttede områder. De forskellige kombinationer af sampling-hastighed, bit-antal og bitrate, som stemmeoptageren understøtter ved afspilning af musikfiler, vises nedenfor.

Filformat	Sampling-hastighed	Bit-antal/ bitrate
WAV-format	44,1 kHz, 48 kHz	16 bit
MP3-format	<b>MPEG 1 lag 3:</b> 32 kHz, 44,1 kHz, 48 kHz <b>MPEG 2 lag 3:</b> 16 kHz, 22,05 kHz, 24 kHz	8 til 320 kbps
WMA-format	8 kHz, 11 kHz, 16 kHz, 22 kHz, 32 kHz, 44,1 kHz, 48 kHz	5 til 320 kbps

- MP3-filer med variabel bitrate (konverterede enkeltstående filer med variabel bitrate) kan muligvis ikke afspilles korrekt.
- WAV-filer i lineær PCM-format er de eneste WAV-filer, som stemmeoptageren kan afspille. Afspilning af andre WAV-filer understøttes ikke.
- Selv om filformatet er kompatibelt med afspilning på optageren, understøtter optageren ikke alle dekodere.

## Ændring af afspilningshastighed

Du kan ændre afspilningshastigheden. Ændring af afspilningshastigheden kan være nyttigt, hvis du vil gøre en præsentation under en konference hurtigere, eller hvis du vil gøre visse dele langsommere, hvis de er vanskelige at se under indlæring af et nyt sprog. Du kan indstille afspilningshastigheden fra 50 % (langsom) til 100 % (normal) til 600 % (hurtig).

### 1 Tryk på knappen ►OK under afspilning.

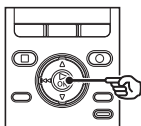

#### TIP

- Når du ændrer afspilningshastigheden, er afspilningsfunktionerne som at standse afspilning, springe til begyndelsen af en fil samt skrive indeksemærker/midlertidige mærker, de samme som under standard afspilning.

### 2 Tryk på knappen ▲ eller ▼ for at vælge den ønskede afspilningshastighed.

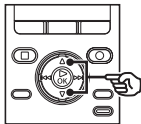

#### BEMÆRK

- Ændrede indstillinger for afspilningshastighed forbliver i effekt, også efter du slukker for enheden.
- Under afspilning af en fil er indstillingen [**Hastighed**] (Ⓜ s. 86) for [**Talevejledning**] deaktiveret.

### 3 Tryk på knappen ►OK.

Visning af afspilningshastighed



#### Begrænsninger ved hurtig afspilning

Afhængigt af deres samplingrate og bitrate afspilles visse filer muligvis ikke korrekt. Hvis det er tilfældet, skal du reducere afspilningshastigheden.



## ABC gentagelse af afspilning

Stemmeoptageren har en funktion, der kan bruges til at gentage afspilningen af en del (et segment) af en fil, der afspilles. Ud over gentagelsesfunktionen A-B, der var tilgængelig i tidligere modeller, kan segmentet, der skal gentages, ændres under gentagelse af afspilning.

### ABC gentagelse af afspilning

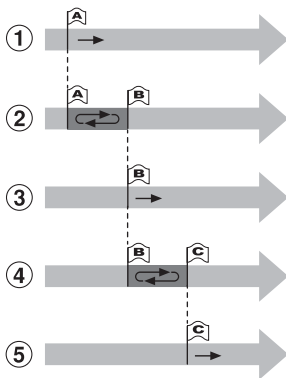

- 1 Vælg startpunktet for gentagelse af afspilning (A) under afspilning.
- 2 Når du har valgt slutpunktet (B), starter gentagelsen af afspilningen.
- 3 Når startpunktet for gentagelse af afspilning (A) annulleres under gentagelse af afspilning, bliver slutpunktet i segment (B) det nye startpunkt og afspilningen fortsætter.
- 4 Når du vælger slutpunkt (C), startes gentagelse af afspilning igen.
- 5 Disse trin kan gentages for at genspecificere, at et nyt segment skal gentages op til slutningen af filen.

- 1 Vælg en fil for ABC gentagelse af afspilning og start afspilningen.
- 2 Tryk på knappen F3 (ABC), når afspilningen når den ønskede startposition for ABC gentagelse af afspilning.

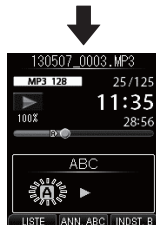
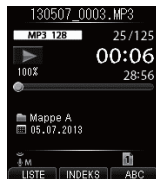
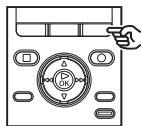

### TIP

- Du kan ændre afspilningshastigheden (↻ s. 40) og hurtigt frem-/tilbagespoling (↻ s. 38) når indikatoren [B] blinker.

## ABC gentagelse af afspilning

- Hvis afspilningen når slutningen af filen mens indikatoren **[B]** blinker, behandles slutningen af filen som segmentets slutposition og gentagelsen af spilningen starter.

- 3 Tryk på knappen F3 (INDST. B) igen, når afspilningen når den ønskede slutposition for ABC gentagelse af afspilning.**

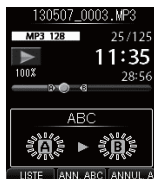

- Segment A-B er indstillet og ABC gentagelse af afspilning starter.  
**Sådan stopper du ABC gentagelse af afspilning:**

Gå til trin 6

**Sådan opdaterer du gentagelsespositionen:**

Gå til trin 4

**Sådan opdaterer du gentagelsespositionen**

- 4 Tryk på knappen F3 (ANNUL. A) ABC gentagelse af afspilning.**

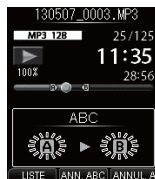
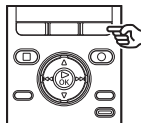

- Segment A-B annulleres. **[B]** bliver den nye startposition og afspilningen fortsættes.
  - Du kan ændre afspilningshastigheden (⏮ s. 40) og hurtig frem/tilbagespoling (⏮ s. 38).
- 5 Tryk på knappen F3 (INDST. C) i den ønskede slutposition for ABC gentagelse af afspilning.**

## ABC gentagelse af afspilning

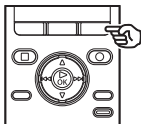

- Segment B-C er fastlagt og ABC gentagelse af afspilning starter.

### TIP

- Gentag efter behov trin 4 og 5 for at ændre det gentagne segment.

### 6 Tryk på knappen STOP (■).

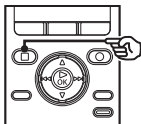

- Afspilning standser. Segmentet for ABC gentagelse af afspilning annulleres ikke.

### BEMÆRK

- Du kan ikke ændre slutpositionen for et segment, der skal gentages, til en position før startpositionen.
- Du kan ikke skrive indeksemærker eller midlertidige mærker under ABC gentagelse af afspilning (s. 44).

## Annullering af ABC gentagelse af afspilning

### 1 Tryk på knappen F2 (ANN. ABC).

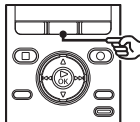

- Hvis den trykkes når ABC gentagelse af afspilning standses, annulleres ABC gentagelse af afspilning.
- Hvis den trykkes under ABC gentagelse af afspilning, annulleres den indstillede funktion for segmentet, der skal gentages, og der fortsættes med almindelig afspilning.

### BEMÆRK

- Hvis du ændrer filen eller skifter til visning af en anden skærm, annulleres ABC gentagelse af afspilning.

# Indeksmarkeringer/midlertidige markeringer

Hvis du skriver en indeksmarkering eller en midlertidig markering i en fil, kan du hurtigt finde den ønskede position i filen med de samme funktioner, du bruger til hurtig fremspoling, tilbagespoling eller til at springe til start af en fil. Der tilføjes indeksmarkeringer til filerne, oprettet med Olympus stemmeoptageren, og midlertidige markeringer til filer, oprettet med andre enheder. Positionen, du vil starte afspilning fra, kan gemmes midlertidigt i en fil under afspilning.

## Sådan skrives en indeksmarkering/ midlertidig markering

3

- 1 Tryk på knappen **F2 (INDEKS)** i den position, hvor du vil tilføje en indeksmarkering eller en midlertidig markering.

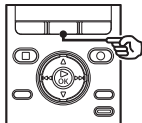

### BEMÆRK

- Midlertidige markeringer er markeringer, der er midlertidige. De slettes automatisk, når du vælger en anden fil, overfører filen til en anden pc eller flytter filen til en pc.
- Du kan skrive op til 99 indeksmarkeringer/midlertidige markeringer i en enkelt fil. Meddelelsen **[Indeks fuld]** vises, hvis du forsøger at skrive mere end 99 markeringer.
- Du kan ikke skrive eller slette indeksmarkeringer/midlertidige markeringer i filer, der er låst af fillåsfunktionen (s. 66).

## Sletning af en indeksmarkering/ midlertidig markering

- 1 Vælg en fil, der indeholder indeksmarkeringer/midlertidige markeringer, du vil slette, og start afspilning.
- 2 Brug knappen **▶▶▶** eller **◀◀◀** til at vælge de indeksmarkeringer/midlertidige markeringer, du vil slette.

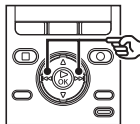

- 3 Når antallet af indeksmarkeringer/midlertidige markeringer, der skal slettes, vises (i ca. 2 sekunder), trykker du på knappen **SLET**.

- Alle efterfølgende indeksmarkeringer/midlertidige markeringer i filen omnummereres automatisk.

# Kalenders søgefunktion

## Sådan bruges kalenderens søgefunktion til at søge efter en fil

Du kan søge efter stemmefiler ved at specificere en optagelsesdato. Hvis du har glemt, i hvilken mappe en fil blev gemt, kan denne funktion gøre det hurtigt og nemt at finde den ved at indtaste optagelsesdatoen.

- 1 Tryk på knappen HOVEDMENU for at vise skærmen [Hovedmenu].**
- 2 Tryk på knappen ►OK for at skifte til tilstand [Optager].**
- 3 Tryk på knappen F2 (SØG).**

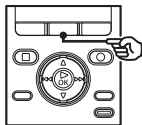

- 4 Tryk på knappen ▲, ▼, ►► eller ◀◀ for at vælge den ønskede dato.**

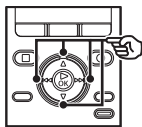

- a Kalenderens år og måned vises
  - b Markør
  - c Aktuel dato
  - d Antal filer, registreret for den valgte dato
- Datoer, som har gemte filer, er understregede.

▲, ▼, ►►, ◀◀-knap:

Datoer, der ikke har nogen optagelser, springes over, og der springes til den næste dato, der indeholder en optagelse.

**F1, F3**-knappen:

Gå til forrige/næste måned.

- Tryk på knappen **F2 (SØG)** for at annullere indstillingen og gå tilbage til skærmen [Optager].

- 5 Tryk på knappen ►OK.**
- 6 Tryk på knappen ▲ eller ▼ for at vælge den ønskede fil.**

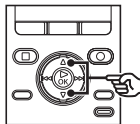

- 7 Tryk på ►OK for at starte afspilningen.**

### BEMÆRK

- Du kan kun søge efter filer gemt i mappen til stemmeoptagelse ([R] til [E]).

# Sletning af filer/mapper

Dette afsnit beskriver, hvordan du sletter en enkelt fil, du ikke har brug for, fra en mappe, eller sletter alle filerne i den aktuelle mappe på en gang, eller sletter en valgt mappe.

## Sletning af filer

- 1 Vælg filen, du vil slette (se s. 27).

- 2 Når skærmen med filvisningen vises, skal du trykke på knappen **SLET** mens stemmeoptageren er i stoptilstand.



- Stemmeoptageren skifter tilbage til stoptilstand, hvis der ikke udføres en handling indenfor 8 sekunder.

- 3 Tryk på knappen **▲** eller **▼** for at vælge [Sletning i mappe] eller [Filsletning].

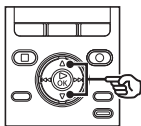

### [Sletning i mappe]:

Sletter alle filerne gemt i den samme mappe som den valgte fil.

### [Filsletning]:

Sletter kun den valgte fil.

- 4 Tryk på knappen **► OK**.



- 5 Tryk på knappen **▲** for at vælge [Start].



- 6 Tryk på knappen **► OK**.



- [Sletter!] vises på skærmen og sletningen starter. [Sletning færdig] vises når processen er udført.

# Sletning af filer/mapper

## Sletning af en mappe

- 1 Vælg mappen, du vil slette (se s. 27).
- 2 I skærmen med filvisning skal du trykke på knappen SLET, mens stemmeoptageren er i stoptilstand.



- Stemmeoptageren skifter tilbage til stoptilstand, hvis der ikke udføres en handling indenfor 8 sekunder.

- 3 Tryk på knappen ▲ for at vælge [Start].

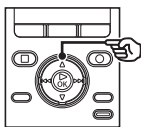

- 4 Tryk på knappen ►OK.

- [Sletter!] vises på skærmen og sletningen starter. [Sletning færdig] vises når processen er udført.

## Delvis sletning af filer

Du kan slette unødvendige dele af en fil.



Du kan kun delvist slette filer i PCM-format, optaget med denne optager.

- 1 Afspil en fil, du vil slette delvist.
  - Gå frem i filen til den position, du vil slette. Hvis filen er lang, kan du bruge knappen ►► til at gå frem til den position, du vil slette.
- 2 Tryk på knappen SLET i startpositionen for den delvise sletning.



- Afspilningen fortsætter mens [Delvis sletning] blinker, og – ligesom ved almindelig afspilning – du kan bruge hurtig fremspoling/tilbagespoling og hurtigt gå frem til slutpositionen. Når du har nået enden af filen mens skærmen blinker, bliver den position slutpositionen for sletningen.

## Delvis sletning af filer

3

Sletning af filer/mapper

- 3 Tryk på knappen SLET igen i positionen, hvor du vil afslutte den delvise sletning.**



- På skærmen blinker skiftevis [Startposition] og [Slutposition].

- 4 Tryk på knappen SLET.**



- Skærmen skifter til [Delvis sletning I], og sletningen starter. Når [Delvis sletning er færdig.] vises er proceduren fuldført.
- Afspilningen stopper i positionen, hvor den delvise sletning blev fuldført.
- Hvis du ikke trykker på knappen **SLET** inden for 8 sekunder, annulleres den delvise sletning og enheden går tilbage til afspilningsstatus.

### BEMÆRK

- Filer kan ikke gendannes efter de slettes, så vær forsigtig når du sletter en fil.

- Hvis SD-kortet er skrivebeskyttet, vises [SD kort beskyttet]. Du skal annullere skrivebeskyttelse for SD-kortet for at slette filer (s. 19).
- Når et SD-kort sidder i optageren, skal du kontrollere, at du har valgt optagemediet som enten [Hukommelse] eller [SD-kort], så der ikke opstår fejl omkring hvor filerne gemmes (s. 71).
- Låste filer og skrivebeskyttede filer kan ikke slettes (s. 66).
- Du kan ikke slette [Optager] ([Mappe A] til og med [Mappe E]), [Musik] og [Podcast], der er forudindstillede på optageren.
- [Musik]-mappens undermapper, ud over [Musik], kan slettes.
- [Podcast]-mappens undermapper, ud over [Podcast], kan slettes.
- Hvis der findes en fil, som ikke kan genkendes af optageren, bliver filen eller den mappe, der indeholder filen, ikke slettet. Stemmeoptageren skal være tilsluttet til en pc for at kunne slette disse filer og mapper.
- Inden du sletter en fil eller en mappe, skal du oplade eller udskifte batteriet for at sikre, at det ikke aflades før processen er fuldført. Sletningsprocessen kan tage mere end 10 sekunder at fuldføre. For at forebygge risikoen for beskadigelse af data må du aldrig forsøge at udføre en af de følgende processer, inden en sletningsproces er fuldført:
  - ① Frakoble en AC adapter
  - ② Fjerne batteriet
  - ③ Udtage SD-kortet (hvis optagemediet var indstillet til [SD-kort]).



# Tidsplan

## Visning af tidsplansskærmen

### Brug af tidsplansskærmen

Denne optager har en stemmememofunktion, der kan bruges til at optage stemmememoer på et minut på en specificeret dato og tid.

Da stemmememoer afspilles på en specificeret dag og tid, kan de bruges til at hjælpe med at styre din tidsplan.

**1 Tryk på knappen HOVEDMENU for at vise skærmen [Hovedmenu].**

**2 Tryk på knappen ▼ for at vælge [Planlægger].**



**3 Tryk på knappen ►OK.**

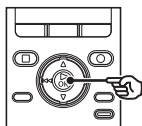

- Markeringen  vises på de datoer, hvor der er registreret en memo- eller et tidsplansoptagelse.

**4 Tryk på knappen ▲, ▼, ►► eller ◀◀-knappen for at flytte markøren.**



- a) År og måned vises
- b) Aktuel dato
- c) Markør
- d) Antallet af memoer og planlagte afspilninger, registreret for den valgte dato

►►, ◀◀-knap:

Gå til den forrige/næste dato.

▲, ▼-knap:

Gå til den forrige/næste uge.

F2, F3-knap:

Gå til forrige/næste måned.

**5 Tryk på knappen F1 (TILBAGE) for at afslutte tidsplansskærmen.**

4

Visning af tidsplansskærmen

# Registrering af et stemmememo

## Optagelse af et stemmememo på en specificeret dato

Du kan optage et stemmememo, der maksimalt er et minut langt. Der kan optages op til 99 stemmememoer på en dag, og der kan registreres op til i alt 1.000 stemmememoer på denne optager.

**1 Tryk på knappen HOVEDMENU for at vise skærmen [Hovedmenu].**

**2 Tryk på knappen ▼ for at vælge [Planlægger].**

**3 Tryk på knappen ► OK.**

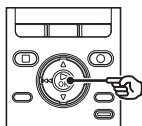

**4 Tryk på knappen ▲, ▼, ►►► eller ◀◀◀ for at vælge datoen, du vil optage et stemmememo på.**

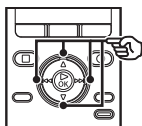

**5 Tryk på knappen OPTAG (●) for at optage et stemmememo.**

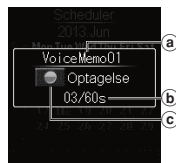
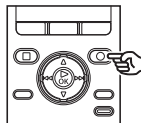

- a) Filnummer
- b) Forløbet optagelsestid/mulig, resterende optagelsestid
- c) Stemmeoptager-statusindikator

**6 Tryk på knappen STOP (■) når du vil stoppe optagelsen.**



- Kalenderskærmen vises igen med markeringen [■] tilføjet til den registrerede dato.

# Sådan lytter du til et stemmememo

## Afspilning af et registreret stemmememo

Du kan afspille et registreret stemmememo.

- 1 Tryk på knappen **HOVEDMENU** for at vise skærmen [**Hovedmenu**].
- 2 Tryk på knappen **▼** for at vælge [**Planlægger**].
- 3 Tryk på knappen **►OK**.



- 4 Tryk på knappen **▲, ▼, ►►►** eller **◀◀◀** for at vælge datoen, som stemmememoet er registreret på.

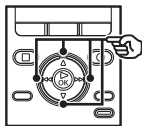

- 5 Tryk på knappen **►OK**.

- 6 Tryk på knappen **▲** eller **▼** for at vælge stemmememoet, du vil afspille.

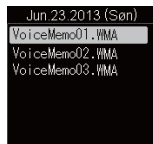
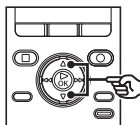

- 7 Tryk på knappen **►OK** for at afspille stemmememoet.

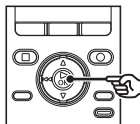

- a) Filnummer
- b) Forløbet afspilningstid/fillængde
- c) Stemmeoptager-statusindikator

- 8 Tryk på knappen **+/-** for at justere lydstyrken til det ønskede niveau.

4

Sådan lytter du til et stemmememo

# Afspilning af stemme som en alarm

## Indstilling af dato og klokkeslæt for afspilning af stemmememo

Du kan bruge alarmfunktionen til at afspille et registreret stemmememo på en specificeret dato og tid.

**1 Vælg stemmememoet, du vil afspille som en alarm (s. 51).**

**2 Tryk på knappen F3 (ALARM).**

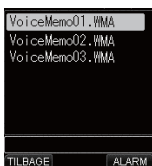

**3 Tryk på knappen ►► eller ◀◀ for at vælge det ønskede indstillingsemne.**

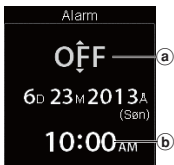
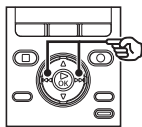

- a Forudindstil TIL/FRA:**  
Indstil, om det indstillede indhold skal afspilles.
- b Forudindstil tidspunkt for afspilning:**  
Indstil tidspunktet for afspilning af alarmen.

### Indstilling af TIL/FRA:

- ① Tryk på knappen ▲ eller ▼ for at vælge [ON] eller [OFF].



[ON]: Afspiller det indstillede indhold.  
[OFF]: Afspiller ikke det indstillede indhold.

### Indstilling af tidspunkt for afspilning:

- ① Tryk på knappen ▲ eller ▼ for at ændre nummeret.
- ② Tryk på knappen ►► eller ◀◀ for at flytte markøren.



- ③ Gentag trinnene ① og ② for at indstille afspilningstidspunktet.

# Afspilning af stemme som en alarm

## Indstilling af dato og klokkeslæt for afspilning af stemmememo

- 4 Tryk på knappen **F3 (G0)** for at fuldføre indstillingen.

### Afspilning af alarm

Alarmen lyder når det indstillede tidspunkt nås. Tryk på knappen ► **OK** mens alarmen lyder for at afspille det forudindstillede stemmememo. Tryk på knappen **STOP** (■) for at stoppe afspilning.

#### TIP

- Alarmen stopper automatisk efter fem minutter hvis knappen ikke trykkes. Derefter afspilles alarmen ikke.
- Selvom der er slukket for strømmen eller enheden er i tilstand STOP lyder alarmen når det indstillede alarmtidspunkt nås. Selv om enheden er i tilstand STOP, hvis du trykker på knappen ► **OK** startes afspilning af det indstillede stemmememo.

#### BEMÆRK

- Afspilning af alarm fungerer ikke hvis optageren betjenes på det indstillede tidspunkt for afspilning af alarmen eller hvis optageren er i brug på det tidspunkt.
- Når indstillingen for optagelse og start er den samme, har indstillingen for optagelse forrang (s. 76).

# Sletning af et stemmememo

## Sletning af et stemmememo

Du kan slette stemmememoer. Du kan slette stemmememoer, et eller flere ad gangen.

- 1 Vælg stemmememoet, du vil slette (se s. 51).

- 2 Tryk på knappen SLET.

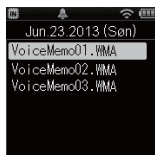

- 3 Tryk på knappen ▲ eller ▼ for at vælge slettetilstand.

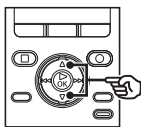

**[Filsletning]:** Sletter det valgte stemmememo.

**[En dag]:** Sletter alle stemmememoer, der er registreret på den samme dato som den valgte stemmememo.

**[En måned]:** Sletter alle stemmememoer, der er registreret i den samme måned som det valgte stemmememo.

**[Alle filer]:** Sletter alle stemmememoer, der er registrerede på optageren.

- 4 Tryk på knappen ► OK.

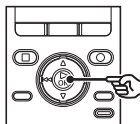

- 5 Tryk på knappen ▲ for at vælge [Start].



- 6 Tryk på knappen ► OK.

- **[Sletning færdig]** vises når processen er udført.

## Indstilling af menuemner

### Grundlæggende betjening

Menuemner arrangeres i faner, så du hurtigt kan indstille ønskede emner ved at vælge en fane og gå til det ønskede emne i fanen. Følg trinnene nedenfor for at indstille et menuemne.

#### 1 Tryk på knappen **MENU** under optagelse, afspilning eller stop.

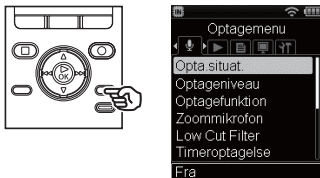

#### TIP

- Ud over at trykke på knappen **MENU** kan du gå til menuen fra skærmen [**Hovedmenu**] (s. 23).
- Nogle menuer indeholder emner, der kan indstilles under optagelse/afspilning (s. 57).

#### 2 Tryk på knappen **▶▶** eller **◀◀** for at vælge fanen for emner, du vil indstille.

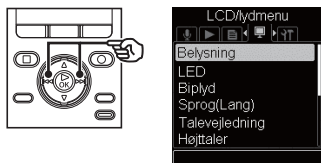

- Hvis du flytter markøren fra en fane til den næste, skiftes skærmen med den viste menu.

#### 3 Tryk på knappen **▲** eller **▼** for at vælge det ønskede indstillingsemne.

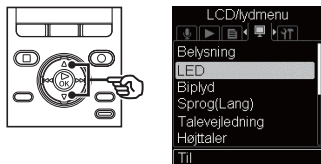

## Grundlæggende betjening

### 4 Tryk på knappen ►OK.

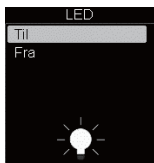
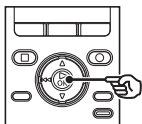

- Indstillingen for det valgte emne vises.
- Du kan også bruge knappen ►►1 til at udføre denne handling.

### 5 Tryk på knappen ▲ eller ▼ for at ændre indstilling.

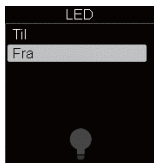
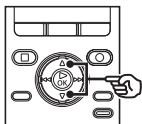

### 6 Tryk på knappen ►OK for at fuldføre indstillingen.

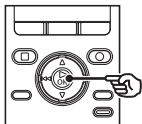

- Der vises en meddelelse, der angiver, at indstillingen er accepteret.
- Hvis du trykker på knappen ◀◀ uden at trykke på knappen ►OK, annulleres indstillingen og den forrige skærm vises.

### 7 Tryk på knappen F1 (TILBAGE) for at afslutte menuskærmen.



- Når du åbner menuskærmen under optagelse eller afspilning, kan du trykke på knappen **F1 (TILBAGE)** for at gå til den forrige skærm uden at afbryde optagelsen eller afspilningen.

#### BEMÆRK

- For menuindstillinger, der udføres mens stemmeoptageren er i stoptilstand, afslutter stemmeoptageren menuen og går tilbage stoptilstanden, hvis der ikke udføres en anden handling indenfor 3 minutter. Det valgte indstillingsemne ændres ikke i dette tilfælde.
- For menuindstillinger, der udføres under optagelse/afspilning, afslutter stemmeoptageren menuen, hvis der ikke udføres en anden handling indenfor 8 sekunder.



## Grundlæggende betjening

### ■ Menuemner, der kan indstilles under optagelse;

- Optageniveau
- Zoommikrofon
- Low Cut Filter
- Mappenavn
- Optagem onitor
- Belysning
- LED

### ■ Menuemner, der kan indstilles under afspilning;

- Støjannul.\*1
- Stemmebalance\*1
- Gengivefunkt.
- Springinterval\*1
- Egenskab
- Belysning
- LED

\*1 Funktion kun aktiv i tilstand [Optager].

# Optagemenu [Optagemenu]

## Valg af optagelsesfølsomhed [Optageniveau]

Du kan ændre optageniveauet (følsomheden) efter behov, som det måtte være nødvendigt for din optagelsessituation.

### [Høj]:

Den højeste optagelsesfølsomhed. Egnede til optagelse af forelæsninger, store konferencer og andre situationer med lyd kilder, der er langt væk eller svage.

### [Mellem]:

Velegnet til optagelse af et møde med et mindre antal personer.

### [Lav]:

Den laveste optagelsesfølsomhed. Velegnet til diktat.

### [Manuel]:

Du kan justere optagelsen til et af 30 niveauer.

### TIP

- Når du vil optage en talende stemme tydeligt, skal du indstille [Optageniveau] til [Lav] og anbringe stemmeoptagerens indbyggede mikrofon nær talerens mund (5 til 10 cm væk).

### BEMÆRK

- Når [Optageniveau] er indstillet til [Høj], [Mellem] eller [Lav], justeres optageniveauet automatisk. Hvis der optages meget høje lyde, kan det forårsage støj, uanset om [Optageniveau] er indstillet til [Høj], [Mellem] eller [Lav].

## Justering af optageniveauet

- Optageniveauet justeres ved at trykke på knappen ►► eller ◀◀ under optagelse eller når optagelsen er pauseret.

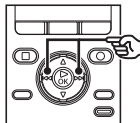

- Hvis du øger tallet for [Optageniveau], øges optageniveauet og positionen for niveaumålerindikatoren flyttes længere ud.

### BEMÆRK

- Indstilling af optageniveau til [Manuel] deaktiverer begrænserfunktionen. Hvis der vises [OVER] vil lydoptagelsen blive forvrænget. Juster optageniveauet, så [OVER] ikke vises.

# Optagemenu [Optagemenu]

## Indstilling af optagetilstand [Optagefunktion]

Du kan prioritere lyd kvaliteten over optagelseslængden. Vælg optagetilstanden, der passer bedst til din optagelsessituation.

[PCM 48 kHz/16 bit]  
[PCM 44,1 kHz/16 bit]  
[MP3 256 kbps]  
[MP3 128 kbps]  
[WMA 32 kbps mono]\*  
[WMA 8 kbps mono]\*

\* Monooptagelse

### TIP

- Skærmen **[Optagefunktion]** vises med alle lyd kvaliteterne, med den bedste øverst.
- Indstilling af en højere optagelseshastighed øger filstørrelsen. Kontroller, at du har tilstrækkelig med ledig hukommelse inden du optager.
- For at kunne optage konferencer og præsentationer tydeligt, anbefales det at indstille **[Optag.tilstand]** til **[MP3 128 kbps]** eller højere.

### BEMÆRK

- Når **[Optag.tilstand]** er indstillet til stereo, vil optagelse med en tilsluttet monomikrofon kun optage den venstre kanal.

## Valg af mikrofonretning [Zoommikrofon]

Stemmeoptagerens indbyggede stereomikrofon har et retningsbestemt område, der dækker fra en bredt dækkende stereoptagelse til en meget retningsbestemt optagelse.

- 1 Tryk på knappen **▲** eller **▼** for at justere retningen for den indbyggede mikrofon.



- Knappen + indsnævrer retningen.
- Knappen – muliggør optagelser med en bredere dækkende stereo.
- Hvis du reducerer retningen og gør optagelsesområdet bredere opnår du optagelser med mere stereoeffekt.
- Du kan justere området til mellem [-3] og [+6].

## Funktionen Zoommikrofon

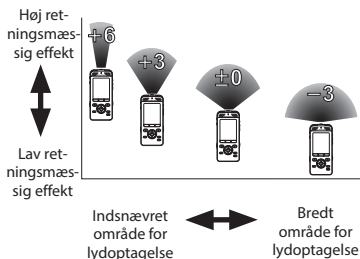

## BEMÆRK

- Funktionen **[Zoommikrofon]** er beregnet til at vise ydeevnen for optagerens indbyggede stereomikrofon. Bemærk, at normal optagelse muligvis ikke længere vil være mulig med en separat købt mikrofon eller når der optages fra en anden enhed og de to enheder er forbundet med en ledning.
- Følgende funktion er ikke tilgængelig når funktionen **[Zoommikrofon]** bruges.
  - **[Med optagelse]** (☞ s. 79)

## Reducering af støj under optagelse [Low Cut Filter]

Med stemmeoptagerens low cut filter kan du lave optagelser, der reducerer summende lyde fra klima anlæg eller lavfrekvenslyde fra udstyr som f.eks. projektorer.

- [Til]:**  
Slår low cut filter TIL.
- [Fra]:**  
Slår low cut filter FRA.

## Indstilling af programmeret optagelse [Timeroptagelse]

Optagelsen starter automatisk når den indstillede tid nås.

Se "**Indstilling af programmeret optagelse [Timeroptagelse]**" (☞ s. 76) for proceduren.

# Optagemenu [Optagemenu]

## Ændring af mappenavn [Mappenavn]

Du kan ændre navnet [Mappe A] til og med [Mappe E] for stemmeoptagelse.

- 1 Tryk på navnet ▲ eller ▼ for at vælge den mappe, du vil ændre.

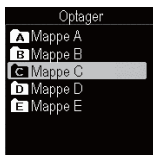
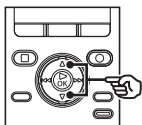

- 2 Tryk på knappen ▲ eller ▼ for at vælge navnet, du vil ændre fra den registrerede liste.

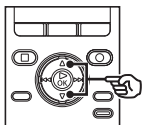

## Skabelonliste

Mappe A	Mappe B	Mappe C	Mappe D
Mappe E	Bil	Tog	Fly
Arbejde	Interview	Forretningsrejse	Konference
Forelæsning	Klasse	Notater	Optage
Telefonoptagelse	Samtale	Hobby	Lektion
Sprogktion	Musik	Begivenhed	

## TIP

- Ud over at navigere gennem menuer kan du trykke på knappen **F3** på skærmen med visning af mappelisten for at ændre mappenavn.

## Indstilling af medhør under optagelse [Overvåg opta.]

Vælg, om den lyd, der optages, skal kunne høres via hovedtelefonstikket.

### [Til]:

Aktiverer funktionen for medhør under optagelse. Lyden sendes via **hovedtelefonstikket**.

### [Fra]:

Deaktiverer funktionen. Lyden sendes ikke via **hovedtelefonstikket**.

## BEMÆRK

- Hvis den eksterne højttaler er tilsluttet under optagelse, kan der opstå lydfeedback. Det anbefales, at du bruger hovedtelefoner, når du lytter med på den lyd, der optages, eller at du indstiller [Overvåg opta.] til [Til] under optagelsen.

# Gengivemenu [Gengivemenu]

## Sådan springer du over dele uden stemmer under afspilning [Afsp. stemme]

Med funktionen [Afsp. stemme] kan du kun afspille dele af en optaget fil med talt indhold.

### BEMÆRK

- De talte dele af filen skal først udtrækkes (s. 79).

#### [Til]:

Springer automatisk over dele uden tale i en fil og afspiller kun de talte dele.

#### [Fra]:

Funktionen for stemmegengivelse er deaktiveret.

### BEMÆRK

- Funktionen [Afsp. stemme] er kun aktiveret i tilstand [Optager].

## Reducering af støj under afspilning [Støjannul.]

Brug funktionen [Støjannul.] til at reducere støj, når det er vanskeligt at skelne en stemme.

#### [HØJ] [LAV]:

Reducerer omgivende støj, så du kan afspille med en tydeligere lyd kvalitet.

[Fra]: Støjannulleringsfunktionen er deaktiveret.

### BEMÆRK

- [Støjannul.] er kun aktiveret i tilstand [Optager].

## Justering af dele med lav lydstyrke under afspilning [Stemmebalance]

Funktionen [Stemmebalance] justerer optagne lydfile med dele med lav lydstyrke, så disse dele bliver højere.

#### [Til]:

Justerer dele af lydfile med lav lydstyrke under afspilning og gør dem højere.

#### [Fra]:

Funktionen for stemmebalance er deaktiveret.

### BEMÆRK

- Funktionen [Stemmebalance] er kun aktiveret i tilstand [Optager].

## Valg af gengivefunktioner [Gengivefunkt.]

Vælg din foretrukne afspilningstilstand.

### 1 Tryk på knappen ▲ eller ▼ for at vælge [Gengiveområde] eller [Gentag].

[Gengiveområde]:

Specificerer området for afspilning af filen.

[Gentag]:

Gentager afspilningen af det indstillede område.

### 2 Tryk på knappen ▲ eller ▼ for at vælge indstillingen.

Når der blev valgt [Gengiveområde]:

[Fil] [Mappe] [Alle]:

Specificer, hvor mange filer, der skal afspilles.

Når der blev valgt [Gentag]:

[Til]:

Gentager afspilningen af gengiveområdet.

[Fra]:

Annulerer gentagen afspilning.

## BEMÆRK

- Når du indstiller [Gengiveområde] til [Fil], blinker [Slut] på skærmen i 2 sekunder efter den sidste fil i mappen er afspillet. Derefter standser afspilningen ved startpositionen af den sidste fil.
- Når [Gengiveområde] er indstillet til [Mappe], blinker [Slut] i skærmen i 2 sekunder efter den sidste fil i mappen er afspillet. Derefter standser afspilningen ved startpositionen af den første fil i mappen.
- Når [Gengiveområde] er indstillet til [Alle], afspilles den første fil i den næste mappe efter den sidste fil i den aktuelle mappe er afspillet. Når afspilningen når enden af den sidste fil i stemmeoptageren, blinker [Slut] på skærmen i 2 sekunder. Derefter standser afspilningen ved startpositionen af den første fil i stemmeoptageren.

## Indstilling af interval, der springes over [Springinterval]

Denne funktion springer over (frem) eller fortryder spring (tilbage) i filen, der afspilles, i en indstillet længde. Det er en nem måde at gå til en afspilningsposition eller til at gentage en kort sætning.

### 1 Tryk på knappen ▲ eller ▼ for at vælge [Spring frem] eller [Spring tilbage].

#### [Spring frem]:

Starter afspilning efter at have flyttet afspilningspositionen frem med den indstillede periode.

#### [Spring tilbage]:

Spoler tilbage med den indstillede periode og starter afspilning.

### 2 Tryk på knappen ▲ eller ▼ for at vælge indstillingen.

#### Når der blev valgt [Spring frem]:

[Spring i fil], [10 sek. spring], [30sek. spring], [1min. spring], [5min. spring]

#### Når der blev valgt [Spring tilbage]:

[Spring i fil], [3sek. spring], [5sek. spring], [10sek. spring], [30sek. spring], [1min. spring], [5min. spring]

## BEMÆRK

- Spring frem/tilbage over et stykke, der skal springes over, og som indeholder en indeksmarkering/midlertidig markering eller startpositionen for en fil, standser ved den markering eller ved den startposition.
- Funktionen [Springinterval] er kun aktiveret i tilstand [Optager].

## Afspilning med spring frem/tilbage

- 1 Tryk på ►OK for at starte afspilningen.
- 2 Tryk på knappen ►► eller ◀◀ under afspilning.

- Afspilningen starter efter du har sprunget frem eller tilbage med den indstillede periode.



## Øgning af effektivitet ved transkription af tale [Transkriptionstil.]

Ændrer handlingerne, der er tildelt til stemmeoptagerens knapper, til handlinger, der er tilpasset til afskrivning.

### [Til]:

Du kan ændre funktionen af knapper til indstillinger for transkription.

### [Fra]:

Funktionen af knapperne går tilbage til normal.

[STOP (■)]	[Tilbage (3 sek)]
[▶▶I (STIKORD)]	[600 % afspilning]
[I◀◀ (TILBAGE)]	[Tilbagespol]
[▶▶I (SPRING)]	[10sek. spring]
[I◀◀ (SPRING)]	[3sek. spring]
[Stemmebalance]	[Til]

### BEMÆRK

- Funktionen [Transkriptionstil.] er kun aktiveret i tilstand [Optager].

## Sådan udtrækkes den talte del fra filer med talt indhold [Stemmedetekt.]

Denne funktion udtrækker dele af en stemmefil med tale, eller af en fil, der optages af stemmeoptageren.

Se "**Sådan udtrækkes den talte del fra filer med talt indhold [Stemmedetekt.]**" (☞ s. 79) for oplysninger om proceduren.

## Sådan forbygges tilfældig sletning af fil [Fillås]

Fillåsfunktionen giver dig mulighed for at låse vigtige filer, så de ikke tilfældigvis slettes. Efter en fil er låst, kan den ikke slettes, selv om der udføres en sletningshandling for alle filerne i mappen (☞ s. 46).

### 1 Vælg filen, du vil låse (☞ s. 27).

[Til]:  
Låser filen.

[Fra]:  
Fillås er annulleret.

## Sortering af filer [Sorter efter]

Du kan kollektivt ændre afspilningsrækkefølgen for filer, gemt på stemmeoptageren.

[Filnavn]:  
Sorterer automatisk efter filnavn.

[Dato, stigende]:  
Sorterer automatisk filerne efter dato (optagelsesdato/tid) fra ældste til nyeste filer.

[Dato, faldende]:  
Sorterer automatisk filerne efter dato (optagelsesdato/tid) fra nyeste til ældste filer.

### BEMÆRK

- Når der er valgt [Filnavn], vises filerne i rækkefølge efter navn, baseret på bogstavkoden.

## Flytning/kopiering af filer [Flyt/kopier]

Filer, som er gemt i den indbyggede hukommelse eller på et SD-kort, kan flyttes eller kopieres inden for hukommelsen. Se "**Flytning/kopiering af filer [Flyt/kopier]**" (☞ s. 81) for oplysninger om proceduren.

## Deling af filer [Fildeling]

Store filer eller filer med lang optagelseslængde kan deles, så de er nemmere at styre og redigere. Se "**Deling af filer [Fildeling]**" (☞ s. 84) for oplysninger om proceduren.

## Visning af fil- eller mappeoplysninger [Egenskab]

Du kan vise oplysningerne om en fil eller en mappe fra en menu-skærm.

---

### Oplysninger om fil

---

#### 1 Tryk på knappen ▲ eller ▼ for at skifte skærmen.

- [Navn] [Dato] [Størrelse] [Bitrate]<sup>\*1</sup> [Kunstner]<sup>\*2</sup> [Album]<sup>\*2</sup> vises.

\*1 Hvis en fil i lineær PCM-format vælges, vises sampling-frekvensen og bit-antal i feltet [Bitrate].

\*2 Hvis filen ikke har nogen tag-oplysninger, vises [UNKNOWN\_ARTIST] og [UNKNOWN\_ALBUM].

---

### Oplysninger om fil

---

#### 1 Tryk på knappen ▲ eller ▼ for at skifte skærmen.

- [Navn] [Mappe] og [Fil] vises.
- I tilstand [Optager] vises [Mappe] ikke.
- Det viste antal af filer inkluderer ikke filer i formater, der ikke kan genkendes af stemmeoptageren.

## Sletning af indholdsmappen [Slet app-data]

Brug smartphone-programmet (s. 93) til at slette indholdsmapper, overført til stemmeoptageren.

- 1 Tryk på knappen ▲ eller ▼ for at vælge mappen, du vil slette.

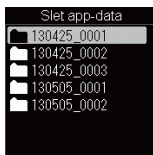
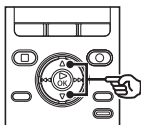

- 2 Tryk på knappen ▲ eller ▼ for at vælge [Start].

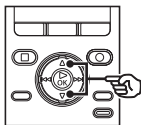

### BEMÆRK

- Du kan ikke bruge stemmeoptageren til at tjekke filerne i indholdsmappen.

# LCD/lydmenu [LCD/lydmenu]

## Indstilling af belysning [Belysning]

Skærmens baggrundslys slås til for en forudindstillet periode når du trykker på en knap.

- 1 Tryk på knappen ▲ eller ▼ for at vælge [Lysvarighed], [Skumring] eller [Lysstyrke].**

**[Lysvarighed]:**

Indstil tiden, der går mellem baggrundslyset tændes og skærmens lysstyrke dæmpes.

**[Skumring]:**

Indstil tiden, der går mellem skærmens lysstyrke dæmpes og skærmen slukkes.

**[Lysstyrke]:**

Indstil lysstyrken for belysningen.

- 2 Tryk på knappen ▲ eller ▼ for at vælge indstillingen.**

**Når der er valgt [Lysvarighed]:**

[5sek.] [10sek.] [30sek.] [1min.]  
[Altid TIL]

**Når der er valgt [Skumring]:**

[30sek.] [1min.] [2min.] [5min.]  
[Altid TIL]

**Når der er valgt [Lysstyrke]:**

[01] [02] [03]

## Indstilling af LED-indikator [LED]

Du kan indstille enheden således, at LED-indikatoren ikke lyser.

**[Til]:**

LED-indikatoren tændes.

**[Fra]:**

LED-indikatoren lyser ikke.

## Slå bilyd TIL/FRA [Bilyd]

Stemmeoptageren udsender bilyde, når du trykker på knapperne, eller for at udsende en advarsel ved en funktionsfejl. Du kan vælge, om stemmeoptageren skal udsende disse bilyde.

- Vælg mellem [5] til [0].
- Des højere nummer, des højere bilyd.

## Ændring af skærmens sprog [Sprog(Lang)]

Du kan vælge, hvilket sprog der skal bruges i stemmeoptagerens skærm.

- [Čeština] [Dansk] [Deutsch] [English] [Español] [Français] [Italiano] [Nederlands] [Polski] [Русский] [Svenska].

### TIP

- Sprogvalg afhænger af, hvor stemmeoptageren blev købt.

## Indstilling af talevejledning [Talevejledning]

Denne funktion giver stemmebeskeder vedrørende betjening af optageren. Se "**Indstilling af talevejledning [Talevejledning]**" (s. 86) for oplysninger om proceduren.

## Valg af højttalerudgang [Højttaler]

Du kan indstille den indbyggede højttaler til at være TIL eller FRA når hovedtelefonerne ikke er tilsluttede.

### [Til]:

Når hovedtelefonerne er tilsluttede sendes lyden ud gennem hovedtelefonerne, og når hovedtelefonerne ikke er tilsluttet sendes lyden ud gennem de indbyggede højttalere.

### [Fra]:

Lyden sendes ikke ud gennem den indbyggede højttaler selv om hovedtelefonerne ikke er tilsluttede.

# Maskinens menu [Maskinens menu]

## Valg af optagemedie [Hukomm.valg]

Når der er et SD-kort i stemmeoptageren kan du vælge, om du vil optage på den indbyggede hukommelse eller på SD-kortet (s. 18).

### [Hukommelse]:

Optager på den indbyggede hukommelse.

### [SD-kort]:

Optager på SD-kortet.

## Indstilling af strømsparetilstand [Strømspare]

Stemmeoptageren slukkes automatisk når der er forløbet en forudindstillet periode efter stemmeoptageren er standset efter den er tændt.

### [5minutter] [10minutter] [30minutter]

### [1time] [2time] [3time]:

Vælg den ønskede tidslængde.

### [Fra]:

Deaktiverer strømsparetilstand. Bemærk, at vis stemmeoptageren efterlades tændt, aflades batteriet hurtigt.

## Indstilling af dato/tid [Tid & dato]

Indstil først datoen og tiden for at gøre det nemmere at styre optagne filer.

- 1 Tryk på knappen ►► eller ◀◀ for at vælge det ønskede indstillingsemne.



- 2 Tryk på knappen ▲ eller ▼ for at ændre nummeret.



- Hvis du vil ændre et andet emne skal du bruge knappen ►► eller ◀◀ til at flytte den blinkende position, og bruge knappen ▲ eller ▼ til at ændre nummeret.

- 3 Tryk på knappen ►OK for at fuldføre indstillingen.

# Maskinens menu [Maskinens menu]

5

Maskinens menu [Maskinens menu]

## TIP

- Når du indstiller timer og minutter skifter skærmen, hver gang du trykker på knappen **F3**, til mellem 12-timers og 24-timers visning.

### Eksempel: 10:38 PM

10:38 PM  
(standard format) ↔ 22:38

- Når du indstiller år, måned og dag, ændres visningens rækkefølge hver gang du trykker på knappen **F3**.

### Eksempel: March 24, 2013

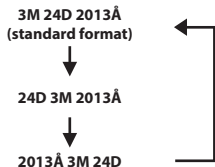

## BEMÆRK

- Hvis stemmeoptageren ikke bruges i en længere periode, skal dato og tid genindtastes, hvis batteriet aflades.

## Indstilling af USB-forbindelsen [USB indstill.]

Når du tilslutter stemmeoptageren til en pc, kan du bruge stemmeoptageren som en USB-lagerenhed.

### [Storage Class]:

Pc-siden genkender stemmeoptageren som en ekstern lagerenhed.

### [Composite]:

Når den er tilsluttet til en pc kan du vælge at bruge stemmeoptageren som en ekstern lagerenhed, USB-højtaler eller mikrofon.

## Gendannelse af standard indstillinger [Nulstil]

Denne indstilling bruges til at skifte forskellige funktioners indstillinger til deres fabriksindstillinger (fabriksstandard). Indstillingen af ur, filnumre og mappenavne bevares.

### 1 Tryk på knappen ▲ for at vælge [Start].

### Optagemenu:

Opta.situat.: Fra  
Optageniveau: Mellem  
Optagefunktion: MP3 128 kbps  
Zoommikrofon: Fra  
Low Cut Filter: Fra  
Timeroptagelse: Fra  
Mappenavn: Initiel indstilling  
Optagen onitor: Til



## Gengivemenu:

Afsp.stemme: Fra  
Støjannul.: Fra  
Stemmebalance: Fra  
Gengivefunkt.:  
    Gengiveområde: Fil  
    Gentag: Fra  
Springinterval:  
    Spring frem: Spring i fil  
    Spring tilbage: Spring i fil  
Transskriptionstil.: Fra

## LCD/lydmenu:

Belysning:  
    Lysvarighed: 10 sek.  
    Skumring: 30 sek.  
    Lysstyrke: 2  
LED: Til  
Biplyd: 3  
Sprog: Dansk  
Talevejledning:  
    Til/Fra: Til  
    Hastighed: 100  
    Lydstyrke: 3  
Højtaler: Til

## Maskinens menu:

Hukomm.valg: Hukommelse  
Strømspare: 10 minutter  
USB indstill.: Storage Class

## Formatering af et optagemedie [Formater]

Formatering af et optagemedie sletter alle eksisterende filer på det. Sørg for at overføre alle vigtige filer til en pc inden formatering.

Se "**Formatering af et optagemedie [Formater]**" (s. 88) for yderligere oplysninger om proceduren.

## Sådan tjekkes oplysninger om optagemedie [Hukomm.info.]

Du kan vise kapacitet og ledig plads på optagemediet fra en menuskærm.

### BEMÆRK

- Noget af et optagemedies kapacitet bruges som et administrativt område, dvs. at den faktiske kapacitet altid vil være lidt mindre end den viste kapacitet.

# Maskinens menu [Maskinens menu]

## Bekræftelse af oplysninger om stemmeoptager [Systeminfo.]

Du kan vise oplysninger om stemmeoptageren fra en menuskærm.

- Viser systemoplysninger om stemmeoptageren som f.eks. [Model], [Version] og [Serie nr.].

## 5 Visning af oplysninger om Wi-Fi-indstilling [Wi-Fi]

Viser oplysninger relateret til Wi-Fi-forbindelser med stemmeoptageren. Du kan kun bruge stemmeoptageren som et Wi-Fi-adgangspunkt.

- 1 Tryk på knappen ▲ eller ▼ for at vælge [Wi-Fi-forbindelse] eller [Skift adgangskode].

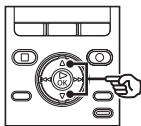

## [Wi-Fi-forbindelse]:

Viser SSID (netværksnavn) og adgangskoden, nødvendig for at kunne bruge en smartphone til at oprette forbindelse til stemmeoptageren over Wi-Fi. Viser samtidigt QR-koden, der er genereret af det viste SSID og adgangskoden. Hvis du vil bruge QR-koder skal du først installere et specielt program.

## [Skift adgangskode]:

Vælges, hvis du vil skifte adgangskode. Hver gang du vælger funktionen, genereres der automatisk en anden adgangskode. Af sikkerhedsmæssige årsager anbefaler vi at du skifter adgangskode regelmæssigt. Når du vælger [Nulstil] (s. 72) skiftes adgangskoden tilbage til standarden. Hvis du vil tjekke standard adgangskoden skal du bruge funktionen [Wi-Fi-forbindelse] efter du har brugt [Nulstil].

## Når der vælges [Wi-Fi-forbindelse]:



- a) QR-kode
- b) SSID
- c) Adgangskode
- QR-koden, SSID og adgangskoden vises på skærmen.

# Maskinens menu [Maskinens menu]

## Når der vælges [Skift adgangskode]:

- 1 Tryk på knappen ▲ eller ▼ for at vælge [Start].



- 2 Tryk på knappen ►OK.
  - Når der vises [Adgangskode ændret] er proceduren fuldført.

## Tilslutning af en enhed til stemmeoptageren

- 1 Sæt Wi-Fi TIL/FRA-kontakten til TIL på stemmeoptageren.

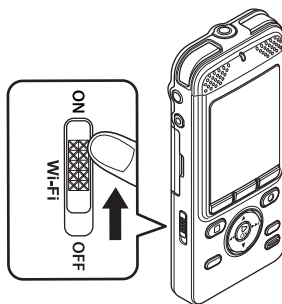

- 2 Betjen stemmeoptageren for at vise SSID og adgangskoden på skærmen.

- 3 Ændre konfigurationen for enheden, der skal tilsluttes.

### Når du konfigurerer en smartphone:

Brug QR\*-koden eller SSID og adgangskoden vha. funktionen [Wi-Fi-forbindelse] til at konfigurere smartphonen. Se brugervejledningen til din smartphone for yderligere oplysninger.

\* Hvis du vil bruge QR-koder skal du først installere et specielt program.

### TIP

- Der findes et specielt program for smartphones. Hvis det specielle program er installeret på din smartphone, kan du nemt bruge QR-koder til at konfigurere telefonen (s. 93).

### BEMÆRK

- Mens Wi-Fi TIL/FRA-kontakten står på ON, er funktionen [Strømspare] deaktiveret. Hvis stemmeoptageren efterlades i denne tilstand, opbruges batteriet hurtigt.
- Mens Wi-Fi TIL/FRA-kontakten står på ON, er [Skift adgangskode] ikke tilgængelig. For at udføre [Skift adgangskode] skal Wi-Fi TIL/FRA-kontakten stilles på OFF.
- Når Wi-Fi er tilsluttet er batteriets levetid kortere. Hvis batteriet aflades under overførsel af data, kan det ødelægge dataene. Når du bruger en Wi-Fi-forbindelse anbefaler vi derfor, at du bruger AC adapteren, der fulgte med stemmeoptageren.
- Betjening af Wi-Fi TIL/FRA-kontakten deaktiveres under optagelse. Udfør kontaktbetjening, mens optagelsen er standset.

# Indstilling af programmeret optagelse [Timeroptagelse]

## Indstilling af programmeret optagelse [Timeroptagelse]

Optagelsen starter automatisk når den indstillede tid nås. Programmeret optagelse giver dig mulighed for at optage på en indstillet dato og tid samt optage med regelmæssige intervaller, baseret på en indstillet dato og tid. Du kan registrere op til tre forudindstillede emner.

5

Indstilling af programmeret optagelse [Timeroptagelse]



- Kontroller først, at stemmeoptagerens ur stemmer overens med den aktuelle dato og tid. Brug [Tid & dato] til at indstille dato og tid (s. 71).
- Kontroller, at der er tilstrækkeligt med batteristrøm.
- Kontroller, at der er tilstrækkeligt med plads i hukommelsen.
- Programmeret optagelse fungerer med indholdet, indstillet i stemmeoptageren. Udfør først de nødvendige optagelsesindstillinger som f.eks. [Optageniveau].
- Den optagne fil gemmes automatisk i [Mappe A]. Bemærk, at hvis der er 999 filer i [Mappe A], udføres programmeret optagelse ikke.
- Datoen for programmeret optagelse kan indstilles inden for et år fra den aktuelle dato.
- Timeroptagelse starter muligvis nogle få sekunder, efter indstillingstiden nås.

- 1 Tryk på knappen MENU mens stemmeoptageren er i stoptilstand.**
- 2 Tryk på knappen ▲ eller ▼ for at vælge [Timeroptagelse].**
- 3 Tryk på knappen ►OK.**

- 4 Tryk på knappen ▲ eller ▼ for at vælge det ønskede forudindstillingsnummer.**
- 5 Tryk på knappen ►OK.**
- 6 Tryk på knappen ►► eller ◀◀ for at vælge det ønskede indstillingsemne.**

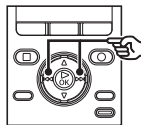

- a) Dato for programmeret optagelse: Indstil dato for programmeret dato.
- b) Starttid: Indstil starttid for programmeret optagelse.
- c) Sluttid: Indstil sluttid for programmeret optagelse.
- d) Gentag: Indstil, hvor mange gange optagelsen skal gentages.

# Indstilling af programmeret optagelse [Timeroptagelse]

## Indstilling af programmeret optagelse [Timeroptagelse]

### Indstil dato for programmeret optagelse:

- 1 Tryk på knappen ▲ eller ▼ for at ændre dato og tid.
- 2 Tryk på knappen ►► eller ◀◀ for at flytte markøren.



- 3 Gentag trin 1 og 2 for at indstille dato for programmeret optagelse.

### Indstil start- og sluttiderne:

- 1 Tryk på knappen ▲ eller ▼ for at ændre nummeret.
- 2 Tryk på knappen ►► eller ◀◀ for at flytte markøren.



- 3 Gentag trin 1 og 2 for at indstille tiden.

### Indstil tælling af gentagelse:

- 1 Tryk på knappen ▲ eller ▼ for at vælge [En gang], [Hver uge] eller [Hver dag].



**[En gang]:** Optager på den specificerede dato og tid og afslutter.

**[Hver uge]:** Efter optagelse på den specificerede dag og tid gentages optagelsen på samme tid hver uge.

**[Hver dag]:** Efter optagelse på den specificerede dato og tid gentages optagelsen på samme tid hver dag.

- 7 Tryk på knappen F3 (G0) for at fuldføre indstillingen.

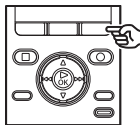

# Indstilling af programmeret optagelse [Timeroptagelse]

## Indstilling af programmeret optagelse [Timeroptagelse]

Sådan slår du programmeret optagelse til/fra

- 1 Tryk på knappen **MENU** mens stemmeoptageren er i stoptilstand.
- 2 Tryk på knappen **▲** eller **▼** for at vælge [Timeroptagelse].
- 3 Tryk på knappen **►OK**.
- 4 Tryk på knappen **▲** eller **▼** for at vælge det ønskede forudindstillingsnummer.
- 5 Tryk på knappen **F3 (TIL/FRA)**.

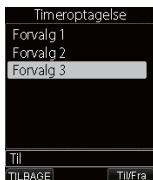

- Hver gang du trykker på knappen **F3 (TIL/FRA)**, slås forudindstillingen til eller fra.

### TIP

- Selv om der er slukket for strømmen, eller enheden er stoppet når den specificerede tid [Timeroptagelse] nås, starter optagelsen.
- Hvis indstillingerne for [Starttid] er de samme, har [Forvalg 1] den højeste prioritet og [Forvalg 3] har den laveste prioritet.
- Hvis [Starttid] for [Timeroptagelse] og [Alarm] (s. 52) er indstillet til samme tid, har [Timeroptagelse] prioritet.

### BEMÆRK

- Kontroller [Aktuel tid] og, hvis den er forkert, skal du justere dato og tid på stemmeoptageren (s. 71).
- Hvis der er en stemmeoptagelse i gang, eller hvis enheden er i brug når tidspunktet for [Timeroptagelse] nås, starter [Timeroptagelse] når enheden ikke længere er i brug.
- Da batteriet kan aflades under programmeret optagelse – og i det tilfælde suspenderes optagelsen – skal du kontrollere batteristanden.

# Sådan udtrækkes den talte del fra filer med talt indhold [Stemmedetekt.]

## Sådan udtrækkes den talte del fra filer med talt indhold [Stemmedetekt.]

Denne funktion udtrækker dele af en stemmefil med tale, eller af en fil, der optages af stemmeoptageren.

### BEMÆRK

- Funktionen [Stemmedetekt.] kan kun bruges i tilstanden [Optager].
- Hvis du vil udtrække dele med tale fra gemte filer, skal du først vælge en mappe fra [F1] til [F4] i mappen [Optager].

- 1 Tryk på knappen MENU mens stemmeoptageren er i stoptilstand.**
- 2 Tryk på knappen ►► eller ◀◀ for at vælge fanen [Filmenu].**
- 3 Tryk på knappen ►OK.**

- 4 Tryk på knappen ▲ eller ▼ for at vælge [Filvalg] eller [Med optagelse].**

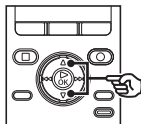

#### [Filvalg]:

Vælg en fil, som du vil udtrække delen med tale fra.

#### [Med optagelse]:

Udtræk delen med tale under optagelsen.

- 5 Tryk på knappen ►OK for at gå til den respektive indstilling.**

## Sådan udtrækkes den talte del fra filer med talt indhold [Stemmedetekt.]

### Når der er valgt [filvalg]:

- 1 Tryk på knappen ▲ eller ▼ for at vælge den fil, som du vil udtrække delen med tale fra.



- 2 Tryk på knappen ►OK.
  - Når [Stem.detekt.afsl.] vises er proceduren fuldført.

### Når der er valgt [Med optagelse]:

- 1 Tryk på knappen ▲ eller ▼ for at vælge [Til] eller [Fra].



[Til]:  
Udtræk delen med tale under optagelse.

[Fra]:  
Går tilbage til standard optagelse.

- 2 Tryk på knappen ►OK.
  - Når der vises [Indstilling foretaget] er proceduren fuldført.

### TIP

- Når udtrækning af delen med tale er fuldført, skiftes indstillingen [Afsp. stemme] i [Gengivemenu] til [Til] (☞ s. 62).

### BEMÆRK

- Hvis du vælger en mappe der ikke indeholder nogen filer, vises [Ingen fil]. Du skal vælge en mappe, der indeholder en fil, inden du kan udføre processen.
- Delen med tale kan muligvis ikke udtrækkes korrekt fra en fil, der indeholder ikke-talte ord som f.eks. på optagelser af en musikoptræden.
- Hvis stemmens lydstyrke er svag under optagelsen (niveaumåleren er på -12 dB eller derunder), eller hvis det omgivende støjniveau er højt, kan delen med tale muligvis ikke udtrækkes korrekt.
- Den tid, det tager at udtrække, øges i forhold til størrelsen af den optagne fil. Inden du bruger funktionen skal du oplade batteriet for at sikre, at det ikke aflades for processen er fuldført.
- Følgende funktion er ikke tilgængelig når funktionen [Med optagelse] bruges.
  - [Zoommikrofon] (☞ s. 59)



# Flytning/kopiering af filer [Flyt/kopier]

## Flytning/kopiering af filer [Flyt/kopier]

Filer, som er gemt i den indbyggede hukommelse eller på et SD-kort, kan flyttes eller kopieres inden for hukommelsen.

**1** Inden du udfører flytte/kopieringshandlingen, skal du først vælge mappen, der indeholder filer, du vil flytte eller kopiere (se s. 27).

**2** Tryk på knappen **MENU** mens stemmeoptageren er i stoptilstand.

**3** Tryk på knappen **▶▶|** eller **|◀◀** for at vælge fanen **[Filmenu]**.

**4** Tryk på knappen **▲** eller **▼** for at vælge **[Flyt/kopier]**.

**5** Tryk på knappen **▶OK**.

**6** Tryk på **▲** eller **▼** for at vælge metode for flytning eller kopiering af fil.

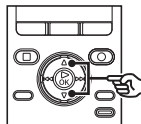

**[Flyt>krop]:**

Flyt en fil fra den indbyggede hukommelse eller SD-kortet til en anden mappe i den indbyggede hukommelse.

**[Kopier>krop]:**

Kopier en fil fra den indbyggede hukommelse eller SD-kortet til en anden mappe i den indbyggede hukommelse.

**[Flyt>SD]:**

Flyt en fil fra den indbyggede hukommelse eller SD-kortet til en anden mappe på SD-kortet.

**[kopier>SD]:**

Kopier en fil fra den indbyggede hukommelse eller SD-kortet til en anden mappe på SD-kortet.

**7** Tryk på knappen **▶OK**.

## Flytning/kopiering af filer [Flyt/kopier]

- 8 Tryk på knappen ▲ eller ▼ for at vælge antallet af filer, du vil flytte eller kopiere.**

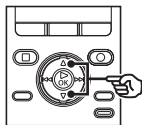

### [1fil]:

Vælger kun den specificerede fil.

### [Valgte udfiler]:

Giver dig mulighed for at vælge flere filer.

### [Alle filer]:

Vælger alle filerne i mappen.

- 9 Tryk på knappen ►OK for at gå til den respektive indstilling.**

### Når der er valgt [1fil]:

- ① Tryk på knappen ▲ eller ▼ for at vælge en fil, du vil flytte eller kopiere, og tryk derefter på knappen ►OK.



### Når der blev valgt [Valgte udfiler]:

- ① Tryk på knappen ▲ eller ▼ for at vælge filerne, du vil flytte eller kopiere, og tryk derefter på knappen ►OK.



### TIP

- Du kan fravælge en tidligere valgt fil ved at vælge den og trykke på knappen ►OK.

- ② Når du gentager trin ① for at vælge filer, du vil flytte eller kopiere, skal du trykke på knappen **F3 (GO)**.

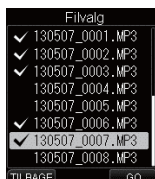

### Når der blev valgt [Alle filer]:

Alle filerne i den aktuelle mappe vælges automatisk, og skærmen skifter til skærmen [Mappe flytning].

## Flytning/kopiering af filer [Flyt/kopier]

- 10 Tryk på knappen ▲, ▼, ►► eller ◀◀ for at vælge destinationsmappen for filer, du vil flytte eller kopiere.**

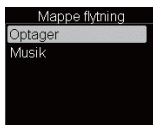
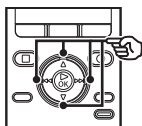

- Filer kan ikke flyttes eller kopieres direkte i mappen [Optager]. Vælg en mappe fra [A] til mappen [E] i mappen [Optager].

- 11 Tryk på knappen F3 (GO).**



- [Filflytning færdig] eller [Kopiering af fil færdig] vises, når processen er færdig.

### TIP

- Låste filer (s. 66) forbliver låst efter de er flyttet eller kopieret.

### BEMÆRK

- Filer kan ikke kopieres, hvis der er utilstrækkelig ledig plads.
- Filer kan ikke flyttes eller kopieres, hvis der er mere end 999 filer.
- For at undgå risikoen for, at data ødelægges, må du aldrig fjerne batteriet mens du flytter eller kopierer en fil.
- Filer kan ikke flyttes i eller kopieres til samme mappe.
- Hvis en filflytnings- eller kopieringsproces annulleres inden den er færdig, forbliver filerne, der allerede er flyttet eller kopieret, og processen annulleres kun for resten af filerne.
- Filer med DRM kan ikke flyttes eller kopieres.

# Deling af filer [Fildeling]

## Deling af filer [Fildeling]

Store filer eller filer med lang optagelseslængde kan deles, så de er nemmere at styre og redigere.

### BEMÆRK

Det er kun filer i MP3-format og PCM-format, der er optaget på stemmeoptageren, der kan deles.

5

Deling af filer [Fildeling]

### 1 Afspil filen, der skal deles, og stands afspilningen i det ønskede delingspunkt.

- Tryk og hold på knappen ►►| eller |◄◄ for at spole hurtigt frem/tilbage.
- Det kan være nyttigt først at skrive en indeksermarkering/midlertidig markering i delepunktet.

### 2 Tryk på knappen MENU mens stemmeoptageren er i stopstilstand.

### 3 Tryk på knappen ►►| eller |◄◄ for at vælge fanen [Filmenu].

### 4 Tryk på knappen ▲ eller ▼ for at vælge [Fildeling].

### 5 Tryk på knappen ►OK.

### 6 Tryk på knappen ▲ for at vælge [Start].



### 7 Tryk på knappen ►OK.

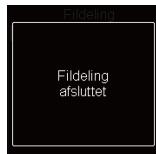
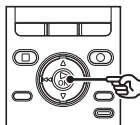

- [Deler!] (Share!) vises i skærmen, og fildelingsprocessen starter. [Fildeling afsluttet] (File Sharing finished) vises, når processen er færdig.

# Deling af filer [Fildeling]

---

## Deling af filer [Fildeling]

### TIP

- Filnavnene efter delingen bliver til "**Filnavn\_1**" for den første halvdel, og "**Filnavn\_2**" for den anden halvdel.

### BEMÆRK

- **[Fildeling]** kan kun udføres når fillisten vises.
- Optageren kan ikke opdele filer, hvis der er mere end 999 filer i mappen.
- Låste filer (☞ s. 66) kan ikke deles.
- Det er muligvis ikke muligt at dele visse MP3- eller PCM-filer med meget korte optagelsestider.
- For at undgå risikoen for, at data ødelægges, må du aldrig forsøge at fjerne batteriet mens du deler en fil.

# Indstilling af talevejledning [Talevejledning]

## Indstilling af talevejledning [Talevejledning]

Denne funktion giver stemmebeskeder vedrørende betjening af optageren. Du kan indstille stemmemeddelelse til Til/Fra, hastighed og lydstyrke.

- 1 Tryk på knappen **MENU** mens stemmeoptageren er i stopstilstand.
- 2 Tryk på knappen **▶▶** eller **◀◀** for at vælge fanen [**LCD/lydmenu**].
- 3 Tryk på knappen **▲** eller **▼** for at vælge [**Talevejledning**].
- 4 Tryk på knappen **▶OK**.
- 5 Tryk på knappen **▲** eller **▼** for at vælge [**Til/Fra**], [**Hastighed**] og [**Lydstyrke**].
- 6 Tryk på knappen **▶OK** for at gå til den respektive indstilling.

### Når der er valgt [**Til/Fra**]:

- 1 Tryk på knappen **▲** eller **▼** for at vælge [**Til**] eller [**Fra**].



- [**Til**]: Talevejledning vil være aktiveret.  
[**Fra**]: Talevejledningen er deaktiveret.
- 2 Tryk på knappen **▶OK** for at fuldføre indstillingen.

5

Indstilling af talevejledning [Talevejledning]

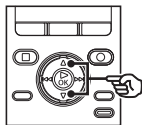

### [**Til/Fra**]:

Slår talevejledning til/fra.

### [**Hastighed**]:

Indstiller talevejledningens hastighed.

### [**Lydstyrke**]:

Indstiller lydstyrken for talevejledning.

# Indstilling af talevejledning [Talevejledning]

## Indstilling af talevejledning [Talevejledning]

### Når der er valgt [Hastighed]:

- 1 Tryk på knappen ▲ eller ▼ for at vælge talens hastighed.



- [50 %] til [200 %] i spring på 10 trin.  
[200 %] til [400 %] i spring på 20 trin.
  - Des større tal, des højere hastighed.  
Normal afspilning udføres ved 100 %.
- 2 Tryk på knappen ►OK for at fuldføre indstillingen.

### Når der er valgt [Lydstyrke]:

- 1 Tryk på knappen ▲ eller ▼ for at vælge talens lydstyrke.



- Vælg mellem [5] til [0].
  - Des højere nummer, des højere bilyd.
- 2 Tryk på knappen ►OK for at fuldføre indstillingen.

### BEMÆRK

- Tænd/sluk-lyde, der høres når optageren tændes/slukkes (s. 15, s. 22) kan annulleres hvis du indstiller [Talevejledning] til [Fra].
- Lydstyrken for opstarts/afslutningslyden styres med indstillingen [Lydstyrke] i [Talevejledning].
- Under afspilning af en fil er indstillingen [Hastighed] i [Talevejledning] deaktiveret.

# Formatering af et optagemedie [Formater]

## Formatering af et optagemedie [Formater]

Formatering af et optagemedie sletter alle eksisterende filer på det. Sørg for at overføre alle vigtige filer til en pc inden formatering.

- 1 Tryk på knappen **MENU** mens stemmeoptageren er i stopstilstand.
- 2 Tryk på knappen **▶▶▶** eller **◀◀◀** for at vælge fanen [Maskinens menu].
- 3 Tryk på knappen **▲** eller **▼** for at vælge [Format].
- 4 Tryk på knappen **▶OK**.
- 5 Tryk på knappen **▲** eller **▼** for at vælge optagemediet, der skal formateres.
- 6 Tryk på knappen **▶OK**.
- 7 Tryk på knappen **▲** for at vælge [Start].

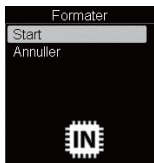
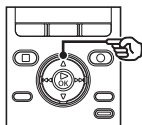

- 8 Tryk på knappen **▶OK**.

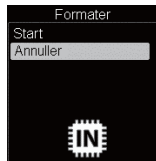
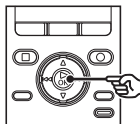

- 9 Tryk på knappen **▲** igen for at vælge [Start].

- 10 Tryk på knappen **▶OK**.

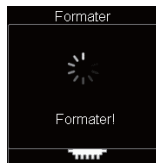

- [Formater!] vises, når formateringen starter.
- Når [Formatering afsluttet] vises, er formateringen udført.

### TIP

- Udfør [Nulstil] for at indstille forskellige funktioner til fabriksstandarden (s. 72).



# Formatering af et optagemedie [Formater]

## Formatering af et optagemedie [Formater]

### BEMÆRK

- Formater aldrig stemmeoptageren fra en pc.
  - Formatering sletter alle eksisterende data, inklusiv låste og skrivebeskyttede filer.
  - Hvis SD-kortet er skrivebeskyttet, vises **[SD kort beskyttet]**. Du skal annullere skrivebeskyttelse for SD-kortet for at kunne formatere det (s. 19).
  - Når et SD-kort sidder i optageren, skal du bekræfte, hvilket optagemedie, der skal formateres: **[Hukommelse]** eller **[SD-kort]**, så du ikke laver en fejl (s. 71).
  - Inden du formaterer, skal du oplade eller udskifte batteriet for at sikre, at det ikke aflades før processen er fuldført. Formateringsprocessen kan nogle gange tage mere end 10 sekunder at fuldføre. For at forebygge risikoen for ødelæggelse af data må du aldrig forsøge at udføre en af de følgende processer, inden en formateringsproces er fuldført: Det kan ødelægge dataene.
    - ① Frakobling af USB-forbindelsen, AC adapter.
    - ② Fjernelse af batteriet.
    - ③ Udtagelse af SD-kortet (hvis optagemediet var indstillet til **[SD-kort]**).
- Selv om du udfører en formatering eller sletning (s. 46) er det kun oplysningerne til administrering af den indbyggede hukommelse og/eller SD-kortet, der opdateres, og de optagede data slettes ikke helt. Når du bortskaffer et SD-kort skal du sørge for at ødelægge kortet, formatere kortet eller optage stilhed, indtil der ikke er mere ledig hukommelse, for at forhindre, at du videregiver personlige oplysninger.

## Inden du bruger Wi-Fi-funktionen

Stemmeoptageren er udstyret med en Wi-Fi-funktion. Wi-Fi-enheder certificeres af en organisation kaldet Wi-Fi Alliance, der certificerer trådløse LAN-enheder, så de kan have forbindelse med hinanden. I denne vejledning beskrives LAN-funktioner kollektivt som "Wi-Fi". Smartphones kan have forbindelse til stemmeoptageren via radiosignaler. Pga. det trådløse signal er det muligt at have en fleksibel forbindelse, så længe radiosignalet kan nå enheden. Radiosignaler kan dække et vist område og kan gennemtrænge forhindringer (træ, glas osv.), dvs. at selv om stemmeoptageren er anbragt i et andet værelse kan det stadig være muligt at oprette forbindelse. Ved at bruge et specialprogram for smartphones kan du afspille filer, optaget af stemmeoptageren. Stemmeoptageren kan fjenbetjenes, så længe den er inden for rækkevidde af radiosignalet. Se vores websted for yderligere oplysninger.

### Hvad kan du bruge Wi-Fi-funktionen til?

- Du kan betjene stemmeoptageren med din smartphone.
- Opret indholdsfiler, hvor stemme og billeder er synkroniserede.

For at kunne udføre ovenstående funktioner skal du først installere et specialprogram for smartphones (® s. 93).

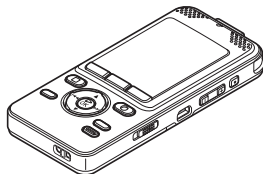

Optager

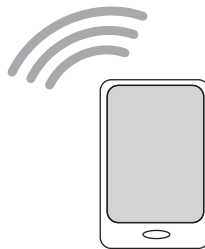

Smartphone

## BEMÆRK

- Wi-Fi-funktionen for stemmeoptageren er designet til at blive brugt i følgende regioner.

### Europa:

Østrig, Belgien, Bulgarien, Kypren, Tjekkiet, Danmark, Estland, Finland, Frankrig, Tyskland, Grækenland, Ungarn, Irland, Italien, Letland, Litauen, Luxembourg, Malta, Holland, Polen, Portugal, Rumænien, Slovakiet, Slovenien, Spanien, Sverige, England, Island, Liechtenstein, Norge, Schweiz, Kroatien, Tyrkiet

Brug ikke stemmeoptagerens Wi-Fi-funktion i andre regioner end ovenstående.

Hvis funktionen bruges, kan det overtræde bestemmelserne om begrænsninger for radiosignaler i det land. Vi påtager os intet ansvar af nogen slags for brugen af denne teknologi.

- Kommunikation kan påvirkes hvis der er strukturer af jernbeton, metal eller cement mellem stemmeoptageren og Wi-Fi-adgangspunktet.
- Brug ikke stemmeoptagerens Wi-Fi-funktion i et hospital eller et fly, hvor det er forbudt.
- Nær en mikrobølgeovn, et trådløst telefonsæt eller enheder, der bruger 2,4 GHz frekvensbåndet. Hvis stemmeoptageren bruges samtidigt med disse enheder, kan det påvirke kommunikationen i negativ retning. Når du bruger stemmeoptageren, skal du holde en tilstrækkelig afstand til sådanne enheder.
- Hvis flere Wi-Fi-adgangspunkter nær ved bruger den samme kanal, kan stemmeoptageren muligvis ikke blive detekteret korrekt.
- I den grad det er muligt skal du forsøge ikke at bruge stemmeoptageren nær mobiltelefoner, tv'er eller radioer.  
Mobiltelefoner, PHS'er, tv-sæt og radioer bruger andre frekvenser end stemmeoptageren, men elektromagnetiske bølger, genereret fra Wi-Fi-produkter - herunder denne stemmeoptager - kan generere støj i lyd- eller videobilleder.
- Batteristrømmen bruges hurtigt når du bruger Wi-Fi-funktionen. Hvis batteriet aflades under overførsel af data kan det ødelægge dataene. Når du bruger en Wi-Fi-forbindelse anbefaler vi derfor, at du bruger AC adapteren, der fulgte med stemmeoptageren.

# Inden du bruger Wi-Fi-funktionen

## Oplysninger om sikkerhed ved brug af Wi-Fi-produkter

- Med en Wi-Fi-forbindelse udveksles oplysninger trådløst mellem en smartphone og stemmeoptageren, og så længe radiosignalerne når enheden, er det muligt at opretholde en fleksibel forbindelse. Men da radiosignaler kan gå gennem forhindringer (træ, glas osv.) og der ikke er nogen sikkerhedsrelaterede indstillinger, kan følgende problemer opstå.
  - En ondsindet tredjepart kan tilsluttet opsnappe radiosignalerne og spionere på kommunikationens indhold.
  - Uautoriseret indtrængen kan forårsage, at personlige oplysninger kompromitteres.
  - Opsnapet indhold fra kommunikation genskriveres og sendes.
  - Ødelæggende computervira udgives, der kan ødelægge data eller systemer.

Af sikkerhedsmæssige årsager anbefaler vi, at adgangskoden ændres regelmæssigt via **[Wi-Fi]**-funktionen på stemmeoptageren (☞ s. 74).

- Skulle der opstå problemer pga. Wi-Fi-forbindelsens specifikationer, påtager vi os intet ansvar af nogen salg for eventuel opstået skade.

6

Inden du bruger Wi-Fi-funktionen

### TIP

**SSID (Service Set Identifier):** SSID id'et (netværksnavnet) der er nødvendigt for Wi-Fi-forbindelsen.

**Adgangspunkt (trådløst LAN adgangspunkt):** En enhed, der modtager radiosignaler for at kunne oprette forbindelse for en klient til netværket, over et trådløst LAN. Eller det navn, der anvendes når en enhed kun bruges som en radiosendende funktion.

# Inden du bruger Wi-Fi-funktionen

## Om OLYMPUS Audio Controller



Programmet OLYMPUS Audio Controller for smartphones er nødvendigt hvis du vil bruge din smartphone til at fjernbetjene stemmeoptageren.

### Sådan hentes programmet

Understøttede OS (per november, 2013)

- For Android™: Android 2.3.3 til 4.2
- For iOS: iOS 5.0 til iOS 6.0

Brug den følgende metode til at hente programmet.

#### 1 Opret forbindelse for smartphonen til netværket.

#### 2 Søg efter programmet.

**For Android™:**

Brug "Google Play™ (tidligere kaldet Android Market™)", søg efter "OLYMPUS Audio Controller".

**For iOS™:**

Brug "App Store SM", søg efter "OLYMPUS Audio Controller".

#### 3 Vælg "OLYMPUS Audio Controller" og hent og installationsprogrammet.

- Der tilføjes et ikon  til smartphonens apps-menu.

### Hvad kan programmet bruges til

Når du har installeret programmet på din smartphone kan du:

#### Bruge QR-koden til at konfigurere SSID og adgangskoden:

Bruge [Wi-Fi] på stemmeoptageren til at vise QR-koden (s. 74). Hvis du bruger OLYMPUS Audio Controller, installeret på en smartphone, til at læse QR-koden, indtastes SSID og adgangskoden automatisk.

#### Du kan betjene stemmeoptageren med din smartphone:

Brug Wi-Fi-funktionen til at fjernbetjene stemmeoptageren (optagelse, afspilning).

#### Opret indholdsfiler, hvor stemme og billeder er synkroniserede:

Du kan oprette indholdsfiler, der automatisk viser optagne billeder efter, hvor lang tid der er forløbet for stemmefilen.

## TIP

- Den oprettede indholdsfil overføres til stemmeoptageren i en mappe for hver fil.
- Den oprettede indholdsfil kan kun afspilles med smartphone-programmet.
- Du kan bruge stemmeoptageren til at slette unødvendige indholdsmapper (☞ s. 68).

## BEMÆRK

- Se vores webside for detaljerede oplysninger om programmet.
- Når du henter programmet med mobiltelefonens forbindelse, som f.eks. 3G, kan der, afhængigt af din plan, forekomme yderligere takster for overførslen.

# Brug med en pc

Når du tilslutter stemmeoptageren til en pc kan du:

- Bruge Olympus Sonority til at overføre stemmefiler, optaget på stemmeoptageren, og afspille dem eller styre dem på pc'en. Den valgfrie opgradering til Olympus Sonority Plus og det valgfrie Music Editing Plugin indeholder en lang række funktioner (☞ s. 106).
- Ved at bruge stemmeoptageren kan du nyde sproginhold eller musikfiler i formaterne WMA, MP3 og WAV, gemt på din pc.
- Stemmeoptageren kan bruges som en ekstern lagerenhed til at gemme data, eller indlæse data til/fra din pc (☞ s. 109).

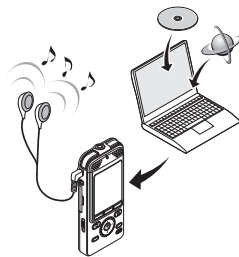

## Driftsmiljø for pc

### Windows

#### OS (operativsystem):

Microsoft® Windows® XP Service Pack 2, 3

Microsoft® Windows® XP Professional x64 Edition Service Pack 2

Microsoft® Windows Vista®, Service Pack 1, 2 (32 bit/64 bit)

Microsoft® Windows® 7 (32 bit/64 bit)

Microsoft® Windows® 8 (32 bit/64 bit)

**CPU:** 1 GHz eller mere 32 bit (x86) eller 64 bit (x64) processor

**RAM-kapacitet:** 512 MB eller mere

#### Harddiskplads:

Installation af Olympus Sonority: 300 MB eller mere

**Drev:** CD-rom eller CD-R, CD-RW, DVD-rom-drev

#### Browser:

Microsoft Internet Explorer 6.0 eller senere

**Skærm:** 1024 x 768 dots, 65.536 farver eller mere (16.770.000 farver eller mere anbefales)

**USB-port:** En eller flere tilgængelige

#### Andet:

- Lydenhed
- Et miljø med internetforbindelse
- Selv når kravene til operativmiljøerne er opfyldte, dækkes opdaterede versioner, miljøer med multiboot, modificerede pc'er og andre kompatible maskiner, ikke under driftsgarantien.

## Macintosh

### OS (operativsystem):

MacOS-X 10.5 -10.9

**CPU:** PowerPC® G5 eller Intel multi-core processor 1,5 GHz eller højere

**RAM-kapacitet:** 512 MB eller mere

### Harddiskplads:

Installation af Olympus Sonority: 300 MB eller mere

**Drev:** CD-rom eller CD-R, CD-RW, DVD-rom-drev

**Browser:** Safari 2.0 eller senere

**Skærm:** 1024 x 768 dots, 32.000 farver eller mere (16.770.000 farver eller mere anbefales)

**USB:** En eller flere tilgængelige porte

### Andet:

- Lydenhed
- Quick Time 7.2 eller senere med internetforbindelse anbefales

## BEMÆRK

- Nogle Olympus Sonority-funktioner kræver Quick Time 7.2 eller højere. Du kan hente den seneste Quick Time-version fra Apple Software Update.

## 7

## Foranstaltninger ved en pc-tilslutning

- Når du overfører eller henter en fil til eller fra stemmeoptageren, fortsætter dataoverførslen, så længe stemmeoptagerens LED-indikator blinker, selv om skærmen for datakommunikation med pc forsvinder. Frakobl aldrig USB-konnektoren inden datakommunikationen er færdig. Brug altid proceduren i <sup>(s. 98)</sup> til at frakoble USB-konnektoren. Data overføres muligvis ikke korrekt, hvis du frakobler konnektoren inden drevet er standset.
- Formater (initialiser) ikke stemmeoptagerens drev fra en pc. Formatering, der udføres fra en pc, udføres ikke korrekt. Hvis du vil udføre en formatering skal du bruge menuen [**Format**] på stemmeoptageren (<sup>(s. 88)</sup>).
- Stemmeoptagerens mapper og filer, der flyttes eller omdøbes i en skærm til filstyring på en pc eller en Macintosh, bliver muligvis omorganiserede eller ugenkendelige.
- Bemærk, at det stadig vil være muligt at læse og skrive data på stemmeoptageren, efter du har indstillet stemmeoptagerens drev til 'Skrivebeskyttet' på en pc.
- For at undgå, at nærtstående elektroniske enheder påvirkes af støj, skal eksterne mikrofoner og hovedtelefoner frakobles, når stemmeoptageren tilsluttes til en pc.



# Tilslut/frakobl til/fra pc

## Tilslutning af stemmeoptageren til en pc

1 Start pc'en.

2 Tilslut USB-kablet til pc'ens USB-port.

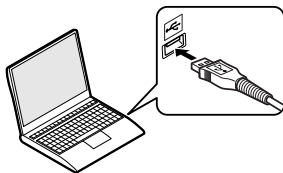

3 Kontroller, at stemmeoptageren er i stoptilstand, og tilslut USB-kablet.

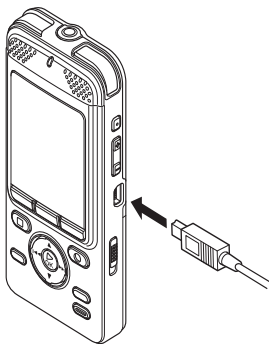

4 Tryk på knappen **▲** eller **▼** for at vælge [PC].

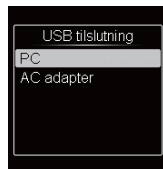

5 Tryk på knappen **►OK**.

- Mens den er tilsluttet til USB, vises **[Fjernbetjent]** på stemmeoptageren.
- Optageren opretter ikke forbindelse med en computer, hvis **[AC adapter]** er valgt som indstilling for USB-forbindelsen. Indstil USB-forbindelsen til **[PC]**.

### TIP

- Windows: Stemmeoptageren genkendes og vises i mappen **[Denne computer/Computer]** med modelnavnet som drevnavnet. Hvis der findes et SD-kort i stemmeoptageren, kan det bruges som **[Flytbar disk]**.
- Macintosh: Stemmeoptageren genkendes og vises på desktoppen med modelnavnet som drevnavnet. Hvis et SD kort er isat, vises **[Unavngivet]**.
- For yderligere oplysninger om pc'ens USB-port henvises til pc'ens brugervejledning.

## Tilslutning af stemmeoptageren til en pc

### BEMÆRK

- Stemmeoptageren skal være i tilstand STOP.
- Indsæt USB-konnektoren således, at den sidder helt ind. Den vil ikke fungere normalt, hvis forbindelsen ikke udføres korrekt.
- Tilslutning af stemmeoptageren via en USB-hub kan medføre ustabil funktion. Brug ikke en USB-hub hvis funktionen er ustabil.
- Brug kun et USB-forlængerkabel, der er kompatibelt med Olympus. Funktionen garanteres ikke, hvis der bruges et kabel fra anden producent. Dette specialkabel må heller ikke tilsluttes produkter fra en anden producent.

## Frakobling af stemmeoptageren fra en pc

### Windows

- 1 Klik på [  ] opgavelinjen nederst til højre i skærmen og klik på [Sikker fjernelse af hardware].**



- 2 Kontroller, at stemmeoptagerens LED-indikator ikke lyser, inden du frakobler USB-kablet.**
- Bogstavet, der bruges til at identificere drevet, vil være forskelligt fra pc til pc.
  - Når vinduet, der angiver, at det er sikkert at fjerne hardwaren, vises, skal du lukke vinduet.

## Frakobling af stemmeoptageren fra en pc

### Macintosh

- 1 Træk og slip ikonet for det flytbare drev (stemmeoptageren) på desktoppen til trash-ikonet.



- 2 Kontroller, at stemmeoptagerens LED-indikator ikke lyser, inden du frakobler USB-kablet.

### BEMÆRK

- For at undgå at beskadige data må du aldrig frakoble stemmeoptageren fra USB-porten mens LED-indikatoren blinker.

# Funktioner, der er tilgængelige i Olympus Sonority

Olympus Sonority har forskellige funktioner, der kan bruges til at styre og redigere filer. Oplysninger om betjening og detaljerede indstillinger kan findes under de respektive emner i onlinehjælp (☞ s. 105).

## Redigering af bølgeform

Med fanen Waveform Editing kan du let behandle lyddata. Med redigering af bølgeform kan du også slette unødvendige dele, indsætte data og gemme igen.

## One-touch effektfunktion

Med One-touch effektfunktionen kan du let anvende specialeffekter på talefilen og udføre støjrreduktion inden for et specifikt område.

## Sending af filer med e-mail

Talefiler gemmes i mappen [Message] på harddisken. Du kan sende talefiler som vedhæftninger til e-mail.

## Ændring af mappenavn

Du kan ændre navnet på en mappe. Der kan indtastes op til 62 tegn, men du kan ikke bruge enkelt-byte tegn  $\backslash / : * ? " < > |$

Hvis mappenavne ændres i OS til et andet sprog end de sprog, der er understøttet af stemmeoptageren, bliver mappenavnene muligvis ulæselige.

## Redigering af filkommentarer

Du kan bruge Olympus Sonority til at tilføje kommentarer til filer, hentet fra stemmeoptageren. Der kan maksimalt indtastes 50 dobbelt-byte tegn (100 enkelt-byte tegn).

## Ændring af et filformat til et andet format\*

Det aktuelt gemte filformat kan ændres til andre formater.

# Funktioner, der er tilgængelige i Olympus Sonority

## Kombinering af filer

Du kan specificere flere talefiler og kombinere dem til en fil.

## Deling af en fil

Du kan dele en specificeret talefil til to filer.

## Brug af Olympus Sonority til at indlæse indhold

Du kan indlæse podcast-indhold, hentet fra internettet, på din pc.

\* Hvis du vil skrive filer i MP3-format, skal du opgradere til Olympus Sonority Plus (E33 s. 106).

# Installering af program

Før du kan tilslutte optageren til pc'en og bruge den, skal du først installere programmet "Olympus Sonority" fra den medfølgende cd.

## Husk følgende før installeringen:

- Luk alle programmer.
- Du skal logge på som administrator.

## Windows

### 1 Sæt cd'en "Olympus Sonority" i cd-rom-drevet.

- Installationsprogrammet starter automatisk. Når programmet starter, gå til trin 4. Hvis programmet ikke starter, skal du følge procedurerne i trin 2 og 3.

### 2 Åbn indholdet på cd-rom'en med [Stifinder].

### 3 Dobbeltklik på [Opsætning] i roden af cd-rom'en.

- Velkomstkærmen for "Olympus Sonority" vises.



### 4 Klik på sproget, du vil installere.

### 5 Klik på [Opsætning af Olympus Sonority].

- Installationsprogrammet åbnes. Følg instruktionerne i installationsguiden.

### 6 Acceptér betingelserne i licensaftalen.

- Du skal acceptere betingelserne i licensaftalen for at installere "Olympus Sonority". Marker afkrydsningsfeltet [Accepterer], og klik på [Næste].

### 7 Registrér brugerregistreringsoplysningerne.

- Angiv dit navn, firmanavn og serienummer, som er anført på det medfølgende blad. Klik på [Næste] efter indtastningen.

### 8 Vælg softwarens opsætningstype.

- Installationsdestinationen kan ændres. Klik på [Næste] hvis du ikke vil ændre det (Vælg [Tilpasset] hvis du vil ændre det).

### 9 Klik på [Installer] for at starte installationen.

- Lad være med at udføre andre handlinger på computeren, før installationen er fuldført og skærmen [Afslut] vises.
- Når installationen er fuldført, vises skærmen [Install Shield].
- Hvis du vil tilslutte optageren til en computer skal du se "Tilslutning af stemmeoptageren til en PC" (s. 97) for oplysninger om proceduren.

## Macintosh

### 1 Indsæt "Olympus Sonority" i cd-rom-drevet.

- Fortsæt til trin 3 hvis indholdet på cd-rom-drevet vises, eller gå til trin 2 hvis der ikke vises noget.

### 2 Åbn indholdet på cd-rom'en med [Finder].

### 3 Dobbeltklik på [Opsætning] i roden af cd-rom'en.

- Velkomstskaermen for "Olympus Sonority" vises.

### 4 Klik på sproget, du vil installere.

### 5 Klik på [Opsætning af Olympus Sonority].

- Installationsprogrammet åbnes. Følg instruktionerne i installationsguiden.

### 6 Acceptér betingelserne i licensaftalen.

- Du skal acceptere betingelserne i licensaftalen for at installere "Olympus Sonority". Marker afkrydsningsfeltet [Accepterer], og klik på [Næste].

### 7 Vælg installationsdestination.

- Klik på [Næste] hvis du ikke vil ændre den (Vælg [Installationsdestination] hvis du vil ændre den).

### 8 Klik på [Installer] for at starte installationen.

- Lad være med at udføre andre handlinger på computeren, før installationen er fuldført og skærmen [Afslut] vises.
- Når installationen er fuldført, vises skærmen [Installer].
- Hvis du vil tilslutte optageren til en computer skal du se "Tilslutning af stemmeoptageren til en PC" (s. 97) for oplysninger om proceduren.
- Efter at "Olympus Sonority" er startet, vises en dialogboks til indtastning af serienummer. Indtast serienummeret, der er angivet på det særskilte ark.

# Afinstallering af program

Følg trinene nedenfor for at afinstallere en af komponenterne i "Olympus Sonority"-programmet fra din pc.

## Windows

- 1 Afslut "Olympus Sonority".
- 2 Vælg [Start] fra menuen [Kontrolpanel].
- 3 Klik på [Tilføj/fjern programmer].
  - Der vises en liste med installerede programmer.
- 4 Klik på [Olympus Sonority].
- 5 Klik på [Ændre/Fjern].
- 6 Klik på [OK] for at starte afinstallationen.
  - Der vises muligvis en anden meddelelse. Hvis det er tilfældet, skal du læse den omhyggeligt og følge anvisningerne.
  - Når afinstallationen er fuldført, vises skærmen [Vedligeholdelse fuldført].
- 7 Klik på [Færdig] for at fuldføre afinstallationen.

## Macintosh

- 1 Afslut "Olympus Sonority".
- 2 Åbn [Finder].
- 3 Dobbeltklik på [SonorityUninstaller.pkg] i programmappen.
  - Afinstallationsprogrammet åbnes. Følg instruktionerne i guiden.
  - Når du bliver bedt om administrator-kodeordet, skal du indtaste kodeordet og klikke på [OK].
  - Når afinstallationen er fuldført, vises skærmen [Succesfuld].
- 4 Klik på [Luk].

### Filer, som er tilbage efter afinstallering

De talefiler, som du har oprettet, gemmes i mappen [MEDDELELSE]. Hvis du ikke skal bruge dem, kan du slette dem. Du kan bekræfte placeringen af mappen [MEDDELELSE] ved at klikke på [Indstillinger] i menuen [Værktøjer] før afinstalleringen.





# Opgraderingsfunktion

Når du opgraderer Olympus Sonority til Plus-versionen (ekstraudstyr) kan du bruge de mere avancerede funktioner. Endvidere, hvis du køber musikredigerings-plugin'en kan du med Olympus Sonority Plus nyde de avancerede redigerings-effekter. Hvis du vil tilføje musikredigerings-plugin'et skal du opgradere Olympus Sonority Plus.

## Køb og opgrader

Brug den følgende procedure til at opgradere Olympus Sonority ved at købe Olympus Sonority Plus.

### 1 Start Olympus Sonority.

### 2 Fra menuen [Hjælp] vælger du [Køb Olympus Sonority Plus], eller klik på knappen [Køb] i værktøjslinjen.

- Webbrowseren åbnes, og hjemmesiden, hvor du kan købe "Olympus Sonority Plus", vises. Følg vejledningerne på skærmen. Når købet er gennemført, får du tilsendt opgraderingsnøglen i en mail.

### 3 Fra menuen [Hjælp] skal du vælge [Opgrader til Olympus Sonority Plus].

- Dialogboksen [Opgrader til Olympus Sonority Plus] vises.

### 4 Registerer opgraderingsnøglen.

- Næste gang du starter programmet, opgraderes "Olympus Sonority" til "Olympus Sonority Plus".

## Bekræftelse af din opgradering til Olympus Sonority Plus

Klik på roden i hovedtræstrukturen [Olympus Sonority] i gennemsynsskærmen for at vise oplysnings-skærmen. Du kan bekræfte, at opgraderingsnøglen er registreret. Eller fra menuen [Hjælp] kan du vælge versionsoplysninger og opgraderingsnøglen for Olympus Sonority Plus vises. Musikredigerings-plugin'en indeholder mere end 20 forskellige funktioner med effekter og spektralanalyse. Du kan finde flere oplysninger i onlinehjælpen (☞ s. 105).

### BEMÆRK

- Køb af opgraderingsnøglen kræver adgang til internettet. Hvis opgraderingsnøglen ikke fungerer skal du kontakte kundesupport hos Olympus.
- For yderligere oplysninger om, hvordan du køber en opgraderingsnøgle, se Onlinehjælp til Olympus Sonority (☞ s. 105).

## Funktioner i Olympus Sonority Plus

Ud over funktionerne, tilgængelige i Olympus Sonority, har Olympus Sonority Plus forskellige redigeringsfunktioner for musikfiler. Oplysninger om betjening og detaljerede indstillinger kan findes under de respektive emner i onlinehjælp (☞ s. 105).

### MP3-redigering

Redigér og skriv MP3-filer og -mærker.

### Opret musik-cd'er

Opret musik-cd'er med stemmefiler, registrerede i cd-skrivemappen.

## Funktioner med musikredigerings-plugin'en

Hvis du køber musikredigerings-plugin'et til Olympus Sonority Plus kan du tilføje avanceret funktionalitet, der udvider området af musikredigeringsfunktionerne. Du kan finde flere oplysninger om køb og betjening i onlinehjælpen (☞ s. 105).

### Effektfunktioner

Du kan redigere musikfiler med over 20 avancerede effekter.

### Spektralanalyse

Viser frekvensfordelingen af en talefil på skærmen med bølgeformdisplay, mens den gengives.

### Ud over ubegrænset redigering af spor

Den fjerner også begrænsningerne for det antal spor, der kan redigeres.

# Indlæsning af en fil til en pc

De fem mapper for stemmeoptagelse vises som henholdsvis **[FOLDER\_A]**, **[FOLDER\_B]**, **[FOLDER\_C]**, **[FOLDER\_D]**, **[FOLDER\_E]** på computeren med de optagne stemmefiler. Du kan kopiere stemmeoptagerens filer til en hvilken som helst mappe på pc'en.

## ■ Stemmeoptagerens drevnavn og mappenavn på pc'en

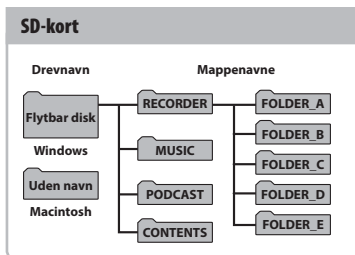
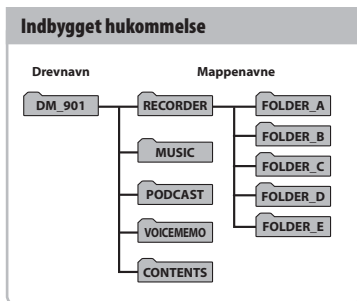

7

Indlæsning af en fil til en pc

- Stemmeoptageren kan ikke tjekke indhold i mappen **[CONTENS]**.
- Hvis du sletter eller ændrer filer i mappen **[VOICEMEMO]** eller mappen **[CONTENTS]** kan stemmeoptageren ikke fungere korrekt.

### BEMÆRK

- For at undgå at beskadige data må du aldrig frakoble stemmeoptageren fra USB-portens LED-indikatoren blinker.
- Filer i WMA-format kan ikke afspilles i standard Macintosh operativsystemet.

# Anvendelse som ekstern hukommelse for pc'en

Når du tilslutter stemmeoptageren til en pc, kan du overføre data fra stemmeoptageren og gemme dem på pc'en og omvendt.

## Windows

- 1 Tilslut stemmeoptageren til pc'en** (☞ s. 97).
- 2 Åbn Stifinder.**
  - Når du åbner [**Denne computer/Computer**], genkendes stemmeoptageren på computeren efter drevbogstavet, der inkluderer produktnavnet.
- 3 Klik på mappen, markeret med stemmeoptagerens modelnavn.**
- 4 Kopier de ønskede data til pc'en.**
- 5 Frakobl stemmeoptageren fra pc'en** (☞ s. 98).

## Macintosh

- 1 Tilslut stemmeoptageren til pc'en** (☞ s. 97).
  - Når den er tilsluttet en Mac OS, genkendes stemmeoptageren på computeren efter drevbogstavet, der inkluderer produktnavnet.
- 2 Dobbeltklik på ikonet for det flytbare drev med stemmeoptagerens modelnavn.**
- 3 Kopier de ønskede data til pc'en.**
- 4 Frakobl stemmeoptageren fra pc'en** (☞ s. 99).

### BEMÆRK

- Under datakommunikation vises, [**Optaget**] på stemmeoptagerens skærm og LED-indikatoren blinker. For at undgå at beskadige data må du aldrig frakoble stemmeoptageren fra USB-porten mens LED-indikatoren blinker.

# Øvrige oplysninger

## Liste over alarmmeddelelser

Meddelelse	Betydning	Krævet handling
<b>Batteri svagt</b>	Den resterende batteristrøm er lav.	Oplad batteriet (☞ s. 12, s. 16). Hvis batteriet aflades hurtigt, selv om det netop var opladt, er det muligvis på tide at udskifte batteriet. Udskift det med et nyt (☞ s. 11).
<b>Filens slettesikret</b>	Der blev gjort et forsøg på at slette en låst fil.	Du skal oplåse filen inden du kan slette den (☞ s. 66).
<b>Kan ikke optage i denne mappe</b>	Der blev gjort et forsøg på at optage uden at være i tilstand [Optager].	Inden du optager, skal du vælge tilstand [Optager] og en af mapperne fra [Mappe A] til [Mappe E] (☞ s. 23, s. 27).
<b>Indeks fuld</b>	Der er skrevet det maksimale antal indeksemærker (99) i filer.	Slet unødvendige indeksemærker (☞ s. 44).
<b>Temp fuld</b>	Der er skrevet det maksimale antal midlertidige mærker (99) i filer.	Slet unødvendige midlertidige mærker (☞ s. 44).
<b>Mappen fuld</b>	Det maksimale antal filer (999) er gemt i mappen.	Slet unødvendige filer (☞ s. 46).
<b>Hukommelsesfejl</b>	Der opstod en intern hukommelsesfejl.	Kontakt kundesupport hos Olympus (☞ bagsiden).
<b>Kortfejl</b>	SD-kortet blev ikke genkendt korrekt.	Fjern SD-kortet og sæt det i igen (☞ s. 18, s. 19).
<b>Licens mismatch</b>	Musikfilen er ulovligt kopieret.	Slet musikfilen (☞ s. 46).
<b>Hukommelse fuld</b>	Ingen ledig hukommelse.	Slet unødvendige filer (☞ s. 46).
<b>SD kort beskyttet</b>	SD-kortet er skrivebeskyttet.	Du skal annullere skrivebeskyttelse for SD-kortet og forsøge at bruge det igen (☞ s. 19).
<b>Ingen fil</b>	Der er ingen filer i mappen.	Vælg en anden mappe (☞ s. 25, s. 27).

# Liste over alarmmeddelelser

<b>Meddelelse</b>	<b>Betydning</b>	<b>Krævet handling</b>
<b>Formateringsfejl</b>	Der opstod en formateringsfejl.	Formater hukommelsen igen (☞ s. 88).
<b>Kan ikke oprette systemfilen. Tilslut til pc'en og slet unødvendige filer</b>	Stemmeoptageren kan ikke oprette en administrationsfil pga. for lidt ledig hukommelse.	Tilslut stemmeoptageren til en pc og slet unødvendige filer.
<b>Kan ikke gengive denne fil</b>	Filformatet understøttes ikke.	Vælg en fil, der kan afspilles af stemmeoptageren (☞ s. 39).
<b>Vælg venligst filen</b>	Ingen fil valg.	Du skal vælge en fil inden du kan udføre handlingen (☞ s. 25, s. 27).
<b>Samme mappe. Kan ikke flyttes (Nelze kopirovat)</b>	Der blev gjort et forsøg på at flytte (kopiere) en fil til den samme mappe.	Vælg en anden mappe.
<b>Visse filer kan ikke flyttes (Nelze kopirovat)</b>	En fil med det samme navn som en fil, der flyttes (kopieres), findes allerede i destinationsmappen.	Vælg en anden fil.
<b>Denne fil kan ikke deles</b>	Der blev gjort et forsøg på at dele en fil, der ikke er i MP3- eller WAV-format, optaget med stemmeoptageren.	Vælg en anden fil.

# Fejlfinding

Problem	Mulig årsag	Afhjælpning
Skærmen er tom.	Batteriet er ikke indsat korrekt.	Kontrollér, om batteriet vender korrekt (☞ s. 11).
	Den resterende batteristrøm er lav.	Oplad batteriet (☞ s. 12, s. 16).
	Strømmen er slået fra.	Tænd på afbryderen (☞ s. 15).
Kan ikke betjene stemmeoptageren.	Den resterende batteristrøm er lav.	Oplad batteriet (☞ s. 12, s. 16).
	Strømmen er slået fra.	Tænd på afbryderen (☞ s. 15).
	Stemmeoptageren er i tilstand STOP.	Skift fra tilstand STOP (☞ s. 21).
Kan ikke optage.	Ingen ledig hukommelse.	Slet unødvendige filer (☞ s. 46).
	Du har nået det maksimale antal filer, der kan optages.	Vælg en anden mappe (☞ s. 25, s. 27).
Afspilningen kan ikke høres.	Hovedtelefonerne er tilsluttet til stikket til <b>hovedtelefonerne</b> .	Hvis du vil udsende den afspillede lyd gennem den indbyggede højttaler skal du frakoble hovedtelefonerne.
	[Fra] er valgt for [Højttaler].	Hvis du vil udsende den afspillede lyd gennem den indbyggede højttaler skal du vælge [Til] for [Højttaler] (☞ s. 70).
	Lydstyrken er indstillet til [00].	Juster lydstyrken (☞ s. 36).
Optagelsen er ikke høj nok.	Optageniveauet er ikke justeret.	Optag igen efter du har justeret optageniveauet (☞ s. 58).
	Der var indstillet et lavt optageniveau.	Optag igen efter du har indstillet optageniveauet til [Høj] eller [Mellem] (☞ s. 58).
	Den udsendte lyd fra den tilsluttede, eksterne enhed er muligvis for lav.	Juster den udsendte lyd på den eksterne enhed.
Lydfilens lyd er forvrænget.	Optageniveauet er ikke justeret.	Optag igen efter du har justeret optageniveauet (☞ s. 58).
	Stemmeoptagerens optageniveau, eller det udsendte lydniveau fra den tilsluttede eksterne enhed, er muligvis ikke højt nok.	Hvis problemet fortsætter efter justering af stemmeoptagerens optageniveau (☞ s. 58), skal det udsendte lydniveau justeres på den eksterne enhed.



Problem	Mulig årsag	Afhjælpning
En lydfil er ikke optaget i stereo	Den tilsluttede, eksterne mikrofon er en monomikrofon.	Lyd, der optages med en eksternt tilsluttet monomikrofon, optages kun med den venstre kanal.
	[Optagefunktion] er indstillet til et mono optageformat.	Indstil [Optagefunktion] til et stereo optageformat (☞ s. 59).
	Der blev valgt en positiv værdi (+) for [Zoommikrofon].	Vælg [Fra] for [Zoommikrofon] (☞ s. 59).
Mangler lydfil	Filen blev optaget i en anden mappe.	Vælg en anden mappe (☞ s. 25, s. 27).
Støj under afspilning	Genstande, der har skurret mod stemmeoptageren under optagelse.	_____
	Stemmeoptageren blev anbragt når en mobiltelefon eller fluorescerende lys under optagelse eller afspilning.	Gentag handlingen når stemmeoptageren er et andet sted.
Dele uden stemmer springes ikke over under afspilning	Processen [Stemmedetekt.] blev ikke udført.	Brug funktionen [Stemmedetekt.] til at udtrække dele med tale (☞ s. 79).
	Der blev valgt [Fra] for [Afsp. stemme].	Vælg [Til] for [Afsp. stemme] (☞ s. 62).
Kan ikke slette en fil	Filen er låst.	Du skal oplåse filen inden du kan slette den (☞ s. 66).
	Filen er skrivebeskyttet.	Oplås filen eller fortryd indstillingen for skrivebeskyttelse på en pc.
Kan ikke slette en mappe	Mappen indeholder en fil, som stemmeoptageren ikke kan genkende.	Tilslut stemmeoptageren til en pc for at slette mappen (☞ s. 97).

Problem	Mulig årsag	Afhjælpning
<b>Støj under overvågning af en optagelse</b>	Der forekommer feedback.	Hvis du tilslutter en højttaler med en indbygget forstærker, kan det medføre feedback under optagelse. Det anbefales, at du bruger hovedtelefoner, når du lytter med på den lyd, der optages, eller at du indstiller <b>[Overvåg opta.]</b> til <b>[Fra]</b> inden du starter optagelsen (☞ s. 61).
		Juster optagelsessituationen ved at flytte hovedtelefonerne og mikrofonen længere væk fra hinanden, eller sørg for, at mikrofonen ikke vender mod hovedtelefonerne.
<b>Der høres ingen lyd i hovedtelefonerne, når der lyttes med på den lyd, der optages</b>	Der er valgt <b>[Fra]</b> for <b>[Optagem onitor]</b> .	Vælg <b>[Til]</b> for <b>[Optagem onitor]</b> (☞ s. 61).
<b>Kan ikke skrive indeksmarkeringer/ midlertidige markeringer</b>	Det maksimale antal markeringer er nået (99).	Slet unødvendige markeringer (☞ s. 44).
	Filen er låst.	Du skal oplåse filen inden du kan slette den (☞ s. 66).
	Filen er skrivebeskyttet.	Oplås filen eller fortryd indstillingen for skrivebeskyttelse på en pc.
<b>Kan ikke oplade batteriet</b>	Der bruges et andet batteri end det specificerede.	Brug det specificerede batteri (LI-50B)
	<b>[USB indstill.]</b> er indstillet til <b>[Composite]</b> .	Indstil <b>[USB indstill.]</b> til <b>[Storage Class]</b> (☞ s. 72).
<b>Pc'en kan ikke genkende stemmeoptageren</b>	Når du tilslutter til computeren vælges <b>[AC adapter]</b> .	Når du overfører data til computeren skal du vælge <b>[PC]</b> (☞ s. 97).
<b>Knapfunktionerne er ikke normale</b>	Indstillingen <b>[Transskriptionstil.]</b> er <b>[Til]</b> .	Indstil <b>[Transskriptionstil.]</b> til <b>[Fra]</b> (☞ s. 65).
<b>Wi-Fi kan ikke oprette forbindelse</b>	Stemmeoptageren er ikke tændt.	Tænd på afbryderen (☞ s. 15).
	Stemmeoptagerens <b>Wi-Fi TIL/FRA</b> -kontakt er indstillet til <b>FRA</b> .	Slå <b>Wi-Fi TIL/FRA</b> -kontakten <b>TIL</b> på stemmeoptageren (☞ s. 74).
	Indstillingen <b>Wi-Fi</b> på den tilsluttede enhed er forkert.	I indstillingen <b>[Wi-Fi]</b> skal du vælge <b>[Wi-Fi-forbindelse]</b> . Kontrollér SSID og adgangskoden (☞ s. 74).
	Stemmeoptageren er udenfor radiosignalernes rækkevidde.	Kontrollér, om der er forhindringer mellem stemmeoptageren og adgangspunktet.
<b>Kan ikke vælge [Skift adgangskode].</b>	<b>Wi-Fi TIL/FRA</b> -kontakten på stemmeoptageren står på <b>ON</b> .	Stil stemmeoptagerens <b>Wi-Fi TIL/FRA</b> -kontakt på <b>OFF</b> (☞ s. 74).

# Vedligeholdelse af optager

---

## ● Udvendigt

Tør den forsigtigt af med en blød klud.  
Hvis optageren er meget snavset, skal kluden lægges i mildt sæbevand og vrides godt. Aftør optageren med den fugtige klud og tør den derefter med den tørre klud.

## ● Skærm

Tør den forsigtigt af med en blød klud.

### BEMÆRK

- Brug ikke benzen, alkohol eller andre kraftige opløsningsmidler eller kemiske rengøringsklude.

# Tilbehør (ekstraudstyr)

Du kan købe tilbehør til Olympus stemmeoptagere direkte fra vores online butik på Olympus's websted. Tilgængelighed af tilbehør varierer afhængigt af landet.

## ME15SW stereomikrofon

Er udstyret med en mikrofon med stor diameter til følsom stereoptagelse.

## ME30W tokenals mikrofon (med rundkarakteristik)

De to monomikrofoner (ME30) leveres med ministativ og tilslutningsadapter. Disse meget følsomme mikrofoner (alle retninger) understøttes af plug-in power og er velegnede til optagelse af levende musik.

## ME31 kompakt shot-gun mikrofon (ensrettet)

En retningsbestemt shot-gun mikrofon er nyttig til udendørsoptagelser af vilde fugle og andre anvendelser, der kræver en høj grad af retningsbestemmelse. Metalhuset gør enheden stiv.

## ME34 kompakt shot-gun mikrofon (ensrettet)

Leveres med et integreret stativ, der er ideelt til placering på bord når der optages begivenheder fra en afstand, som f.eks konferencer eller forelæsninger.

## ME33 grænse-flade mikrofon

En mikrofon til optagelse af konferencer, der giver mulighed for at tilslutte op til tre venstre og tre højre kanalenheder. Med en serieforbindelse kan de venstre/højre kanalforbindelser udvides til op til 12 meter for at kunne opfange lyden fra et bredt område.

## ME52W monomikrofon (ensrettet)

Designet til at optage lyd fra en længere afstand mens påvirkningen fra omgivende støj mindskes.

## ME15 mono tie-clip mikrofon (med rundkarakteristik)

En lille, ikke iøjnefaldende mikrofon, der er udstyret med en tie-clip.

## TP8 teelfon pickup mikrofon

En hovedtelefon-mikrofon, der kan sættes i øret under telefonopkald. Optager tydeligt stemmer og samtaler under telefonopkald.

## A514 USB-tilslutning, AC adapter

En USB-tilsluttet AC adapter med et output på 5-volt jævnstrøm.  
(100-240 V AC 50/60 Hz)

## **KA333 forbindelsesledning**

En forbindelsesledning med specifik modstand, med stereo ministik (3,5 mm i diameter) i begge ender. Bruges til at tilslutte hovedtelefonens stik til indgangen når der optages. Leveres med stikadaptere (PA331/PA231), der kan konvertere til mono ministik (3,5 mm i diameter) eller mono ministik (2,5 mm i diameter).

## **RS30W speciel fjernbetjeningsindstilling**

Hvis du tilslutter en modtager til **Fjernbetjeningsstikket** kan du optage/stoppe stemmeoptageren med fjernbetjening. Modtagelsens position kan justeres og stemmeoptageren kan bruges i enhver ønsket retning.

## **LI-50B li-ion-batteri**

Genopladeligt Lithium-ion-batteri, fremstillet af Olympus. Dette batteri kan bruges med UC-50-opladeren.

## **Bæretaske: CS147**

# Oplysninger om copyrights og varemærker

- Oplysningerne i dette dokument er underlagt fremtidige ændringer uden varsel. Kontakt kundecentret hos Olympus for de seneste produktnavne, modelnumre og andre oplysninger.
- Billederne og illustrationerne af stemmeoptageren, der er anvendt i denne vejledning, kan være forskellige fra det faktiske produkt. Selv om der er taget alle foranstaltninger for at sikre nøjagtigheden af oplysningerne i denne vejledning, kan der forekomme fejl. Alle spørgsmål og anliggender angående tvivlsomme oplysninger eller mulige fejl eller udeladelser skal sendes til kundesupport hos Olympus.
- Olympus Corporation og Olympus Imaging Corp. er ejerne af denne vejlednings ophavsrettigheder. Loven om ophavsrettigheder forbyder uautoriseret gengivelse af denne vejledning eller uautoriseret videregivelse af gengivelser heraf.
- Bemærk, at Olympus ikke påtager sig noget ansvar, hvis der skulle forekommer skader, tabte fortjenester eller nogen krav fra tredjeparter, der måtte være et resultat af forkert brug af produktet.

## Varemærker og registrerede varemærker

- IBM og PC/AT er varemærker eller registrerede varemærker tilhørende International Business Machines Corporation.
- Microsoft, Windows og Windows Media er registrerede varemærker tilhørende Microsoft Corporation.
- SD, SDHC og SDXC er varemærker tilhørende SD Card Association.
- Macintosh og iTunes er varemærker tilhørende Apple Inc.
- Dette produkt bruger kodningsteknologi for MP3-filer med licens fra Fraunhofer IIS og Thomson.
- Produktet bruger støjannullerende teknologi med licens fra NEC Corporation.
- Produktet bruger teknologi til detektion af stemmeaktivitet med licens fra NTT Electronics Corporation.
- Produktet bruger teknologi med retningsbestemt styring med licens fra Kyoei Engineering Corporation.
- Android og Google Play er varemærker eller registrerede varemærker, tilhørende Google Inc.
- App Store er et servicemærke tilhørende Apple Inc.
- QR-koden er et registreret varemærke tilhørende DENSO WAVE INCORPORATED.

# Oplysninger om copyrights og varemærker

- IOS er et varemærke eller registreret varemærke tilhørende Cisco i USA og andre lande, og dets anvendelse er baseret på licens.
- Wi-Fi er et registreret mærke tilhørende Wi-Fi Alliance.  
Wi-Fi CERTIFIED-logoet er et certificeringsmærke tilhørende Wi-Fi Alliance.

Alle andre varemærker og produktnavne i denne vejledning er varemærker eller registrerede varemærker tilhørende deres respektive ejere.



## Bemærk



### ADVARSEL

- **Sluk for stemmeoptageren på et hospital eller nær elektriske, medicinske apparater.**

Elektriske bølger fra stemmeoptageren kan påvirke medicinske apparater og kan forårsage ulykker pga. fejlfunktion.

- **Hold en afstand på mindst 22 cm fra personer med en pacemaker.**

Elektriske bølger fra denne stemmeoptager kan påvirke funktionen af en pacemaker.

- **Sluk for stemmeoptageren når du er ombord et fly.**

Ellers kan det påvirke sikkerhedstjenesten.

# Oplysninger om copyrights og varemærker

Produktets software inkluderer software fra tredjepart. Eventuel tredjeparts-software er underlagt de vilkår og betingelser, der pålægges fra ejerne eller licensgiverne af denne software, under hvilke en sådan software leveres til dig. Disse vilkår og betingelser vises nedenfor.

Copyright (C) 2003-2005, Jouni Malinen <jkmaline@cc.hut.fi>  
Copyright (C) 2006-2007, Marvell International Ltd. and its affiliates  
All rights reserved.

1. Redistributions in binary form must reproduce the above copyright notice, this list of conditions and the following disclaimer in the documentation and/or other materials provided with the distribution.
2. Neither the name of Jouni Malinen, Marvell nor the names of its contributors may be used to endorse or promote products derived from this software without specific prior written permission.

@author Vincent Rijmen <vincent.rijmen@esat.kuleuven.ac.be>  
@author Antoo Bosselaers <antoo.bosselaers@esat.kuleuven.ac.be>  
@author Paulo Barreto <paulo.barreto@terra.com.br>

THIS SOFTWARE IS PROVIDED BY THE COPYRIGHT HOLDERS AND CONTRIBUTORS "AS IS" AND ANY EXPRESS OR IMPLIED WARRANTIES, INCLUDING, BUT NOT LIMITED TO, THE IMPLIED WARRANTIES OF MERCHANTABILITY AND FITNESS FOR A PARTICULAR PURPOSE ARE DISCLAIMED. IN NO EVENT SHALL THE COPYRIGHT OWNER OR CONTRIBUTORS BE LIABLE FOR ANY DIRECT, INDIRECT, INCIDENTAL, SPECIAL, EXEMPLARY, OR CONSEQUENTIAL DAMAGES (INCLUDING, BUT NOT LIMITED TO, PROCUREMENT OF SUBSTITUTE GOODS OR SERVICES; LOSS OF USE, DATA, OR PROFITS; OR BUSINESS INTERRUPTION) HOWEVER CAUSED AND ON ANY THEORY OF LIABILITY, WHETHER IN CONTRACT, STRICT LIABILITY, OR TORT (INCLUDING NEGLIGENCE OR OTHERWISE) ARISING IN ANY WAY OUT OF THE USE OF THIS SOFTWARE, EVEN IF ADVISED OF THE POSSIBILITY OF SUCH DAMAGE.

8

Copyright (c) 2002-2007, Jouni Malinen <j@w1.fi> and contributors  
All Rights Reserved.

Redistribution and use in source and binary forms, with or without modification, are permitted provided that the following conditions are met:

Redistributions of source code must retain the above copyright notice, this list of conditions and the following disclaimer.

Redistributions in binary form must reproduce the above copyright notice, this list of conditions and the following disclaimer in the documentation and/or other materials provided with the distribution.

THIS SOFTWARE IS PROVIDED BY THE COPYRIGHT HOLDERS AND CONTRIBUTORS "AS IS" AND ANY EXPRESS OR IMPLIED WARRANTIES, INCLUDING, BUT NOT LIMITED TO, THE IMPLIED WARRANTIES OF MERCHANTABILITY AND FITNESS FOR A PARTICULAR PURPOSE ARE DISCLAIMED. IN NO EVENT SHALL THE COPYRIGHT HOLDER OR CONTRIBUTORS BE LIABLE FOR ANY DIRECT, INDIRECT, INCIDENTAL, SPECIAL, EXEMPLARY, OR CONSEQUENTIAL DAMAGES (INCLUDING, BUT NOT LIMITED TO, PROCUREMENT OF SUBSTITUTE GOODS OR SERVICES; LOSS OF USE, DATA, OR PROFITS; OR BUSINESS INTERRUPTION) HOWEVER CAUSED AND ON ANY THEORY OF LIABILITY, WHETHER IN CONTRACT, STRICT LIABILITY, OR TORT (INCLUDING NEGLIGENCE OR OTHERWISE) ARISING IN ANY WAY OUT OF THE USE OF THIS SOFTWARE, EVEN IF ADVISED OF THE POSSIBILITY OF SUCH DAMAGE.



# Sikkerhedsregler

Inden du bruger stemmeoptageren, skal du læse denne vejledning for at sikre korrekt og sikker betjening. Efter du har læst vejledningen, skal du gemme den, så du kan bruge den som reference, hvis du får brug for det på et senere tidspunkt.

## Vigtige sikkerhedsregler

- Vigtige emner om sikkerhed angives med følgende visning og sætninger. Følg altid disse foranstaltninger for at undgå at skade dig selv og andre eller ejendom.
- Betydningen for hver foranstaltningstype er anført nedenfor.

### FARE

En foranstaltning om en forestående fare, der forventes at kunne afstedkomme død eller alvorlig personskade, hvis udstyret håndteres forkert.

### ADVARSEL

En foranstaltning om en situation, der forventes at kunne afstedkomme potentiel død eller alvorlig personskade, hvis udstyret håndteres forkert.

### FORSIGTIG

En foranstaltning om en situation, der forventes at kunne afstedkomme potentiel personskade, eller som forventes at kunne afstedkomme beskadigelse af ejendom, hvis udstyret håndteres forkert.

## Sikkerhedsregler for stemmeoptager

### ADVARSEL

- **Stemmeoptageren må ikke bruges i en atmosfære, der kunne indeholde brandfarlige eller eksplosive gasser.**

Det kan forårsage brand eller eksplosion.

- **Forsøg ikke at adskille, reparere eller modificere stemmeoptageren.**
- Det kan forårsage elektrisk stød eller personskade.
- **Betjen ikke stemmeoptageren mens du kører et køretøj (som f.eks en cykel eller en bil).**

Det kan afstedkomme trafikulykker.

- **Efterlad ikke stemmeoptageren et sted, hvor et spædbarn eller et barn har adgang til den.**

Vær forsigtig når du bruger stemmeoptageren nær et spædbarn eller et barn, og efterlad ikke stemmeoptageren uden opsyn. Spædbørn og børn kan ikke forstå stemmeoptagerens sikkerhedsregler og er udsat for risikoen for ulykker som f.eks.:

- Kvælning, forårsaget af tilfældig indvikling i hovedtelefonens ledning rundt om halsen.
- Betjeningsfejl, der måtte afstedkomme personskade eller elektrisk stød.

- **Brug kun SD/SDHC/SDXC-hukommelseskort. Anbring aldrig andre typer kort i stemmeoptageren.**

Hvis der anbringes en anden korttype i stemmeoptageren ved et tilfælde, må du ikke forsøge at tvinge dem ud. Kontakt et Olympus reparationscenter eller servicecenter.

- **Hvis du taber stemmeoptageren i vand eller hvis der kommer vand, metal eller brændbare fremmedlegemer ind i stemmeoptageren:**

- ① Fjern straks batteriet.
- ② Kontakt købsstedet eller et Olympus servicecenter for reparation. Forsat brug kan resultere i brand eller elektrisk stød.

- **Brug ikke stemmeoptageren, eller brug den kun som anvist, i fly, hospitaler eller andre steder, hvor brug af elektroniske enheder er begrænset.**

- **Stop brug af stemmeoptageren, hvis du bemærker unormale lugte, støj eller røg fra stemmeoptageren.**

Det kan forårsage brand eller forbrændinger. Fjern straks batterierne og undgå at forbrænde dig selv. Kontakt købsstedet eller et Olympus reparationscenter eller servicecenter (rør ikke ved batteriet med de bare hænder når du fjerner det. Fjern batteriet udendørs og væk fra brandbare genstande).

- **Når du bærer stemmeoptageren i en strop, skal du være forsigtig og undgå, at den ikke "hænger fast" i andre ting.**

- **Rør ikke i en længere periode en strømtilført AC adapter eller et batteri under opladning.**

Temperaturen på AC adapteren eller batteriet, der oplades, stiger. Forbrænding ved lav temperatur kan forekomme, hvis din hud rører ved AC adapteren eller batteriet under opladning i en længere periode

- **Brug kun Olympus' special-lithium-ion-batteri, oplader og AC adapter.**

Forsøg på at bruge andet udstyr kan forårsage brand eller elektrisk stød pga. overophedning, deformation osv. Desuden kan stemmeoptagerens strøm svigte eller der kan forekomme en uventet ulykke. Vi påtager os intet ansvar for problemer, der måtte opstå fra brugen af andre end de specificerede produkter.

## **FORSIGTIG**

- **Skru ikke op for lydstyrken inden brug.**

Det kan medføre høreskade eller høretab.

## **Batterier**

### **FARE**

- **Anbring ikke batteriet nær antændelseskilder.**
- **Batteriet må ikke brændes, opvarmes eller adskilles. Batteriets positive og negative elektrode må ikke kortsluttes.**

Det kan forårsage brand, brud, forbrænding eller overophedning.
- **Lod ikke forbindelser direkte på batteriet. Batteriet må ikke deformeres, modificeres eller adskilles.**
- **Forbind ikke batteriets positive og negative terminaler.**

Det kan forårsage overophedning, elektrisk stød eller brand.
- **Når du bærer eller opbevarer batteriet, skal du altid anbringe det i en taske eller lignende for at beskytte terminalerne. Bær og opbevar ikke batteriet sammen med genstande af ædelt metal som f.eks. nøgleringe.**

Det kan forårsage overophedning, elektrisk stød eller brand.

- **Tilslut ikke batteriet direkte til en stikkontakt eller en bils cigarettænder.**
- **Brug eller efterlad ikke batteriet et meget varmt sted som f.eks. i direkte sollys, i en bil på en varm dag eller nær en radiator.**

Det kan forårsage brand, forbrændinger eller personskader fra lækning, overophedning eller brud.



## ADVARSEL

- **Du må ikke røre ved eller holde batteriet med våde hænder.**
- Det kan forårsage elektrisk stød eller fejlfunktion.
- **Brug ikke et batteri hvis ydersiden er ridset eller beskadiget.**

Det kan forårsage brud eller overophedning.

- **Indsæt ikke batteriet med dets positive/negative terminaler i den modsatte retning.**

Det kan forårsage lækning, overophedning, forbrænding eller brud.

- Brug ikke et batteri hvis den udvendige beskyttelse er beskadiget (den isolerende indkapsling).
- Når stemmeoptageren ikke skal bruges i en længere periode, skal batteriet altid fjernes.
- Når du bortskaffer brugte batterier, skal du isolere deres kontakter med tape og bortskaffe dem som almindeligt affald, iht. myndighederne.
- Fjern batteriet fra stemmeoptageren, så snart batteriet bliver ubrugeligt. Det kan forårsage lækage.

- **Væske fra batterier i øjnene kan forårsage blindhed. Hvis du får væske fra batterier i øjnene, må du ikke gnide i øjnene. Du skal i stedet straks skylle dem med vand fra hanen eller andet rent vand. Gå straks til en læge.**
- **Hold batterierne uden for spædbørns og børns rækkevidde.** Spædbørn og børn kan sluge batteriet. Hvis det sluges, skal du straks gå til lægen.
- **Hvis du bemærker unormale lyde, varme, lugt af noget der brænder eller røg fra stemmeoptageren under brug:**
  - ① Fjern straks batteriet og vær forsigtig med ikke at skade dig selv.
  - ② Få stemmeoptageren repareret af købsstedet eller et Olympus servicecenter. Forsat brug kan resultere i brand eller forbrændinger.
- **Neddyp ikke batteriet i ferskvand eller saltvand og undgå, at terminalerne bliver våde.**
- **Fortsæt ikke brugen af batteriet, hvis det udvikler et problem som f.eks. lækning, misfarvning eller deformation.**
- **Stop opladningen af det genopladelige batteri, hvis opladningen ikke er færdig efter den specificerede opladningstid.**
- **Væske fra batterier på beklædning eller hud kan beskadige huden. Du skal derfor straks skylle væske fra batterier af med vand fra hanen eller andet rent vand.**



## FORSIGTIG

- **Kast ikke batterier og udsæt dem ikke for kraftige stød.**
- **Du skal altid oplade det genopladelige batteri inden brug når du bruger det den første gang eller hvis det ikke har været brugt i lang tid.**
- **Der er risiko for eksplosion, hvis batteriet udskiftes med et batteri af forkert type.**  
**Bortskaf det brugte batteri i overensstemmelse med vejledningen.**
  - Hjælp med at genbruge batterierne for at spare på planetens ressourcer. Når du kasserer brugte batterier, skal du dække deres poler og altid overholde lokale love og bestemmelser.
- **Genopladelige batterier har begrænset levetid. Når stemmeoptagerens driftstid bliver kortere efter du har opladt det efter specifikationerne, skal du overveje, om batteriet er for gammelt og udskifte det med et nyt**

## Bortskaffelse af det genopladelige batteri

- **Genbrug af batterier hjælper med at spare på ressourcerne. Når du bortskaffer et brugt batteri, skal du altid tildække dets terminaler og overholde love og bestemmelser.**

## Foranstaltninger omkring brug

- Efterlad ikke stemmeoptageren i meget varme eller fugtige steder som f.eks. i direkte sollys inden i et køretøj, eller på stranden om sommeren.
- Opbevar ikke stemmeoptageren i fugtige eller støvede steder.

- Hvis stemmeoptageren bliver våd eller fugtig, skal du straks aftørre fugten med en tør klud. Du skal særligt undgå kontakt med saltvand.
- Anbring ikke stemmeoptageren ovenpå eller nær et tv, et køleskab eller andre elektriske apparater.
- Undgå, at der kommer sand og mudder ind i stemmeoptageren. Det kan afstedkomme, at produktet ikke kan repareres.
- Udsæt ikke stemmeoptageren for kraftige vibrationer eller stød.
- Brug ikke stemmeoptageren i fugtige eller støvede steder.
- Hvis du anbringer et magnetisk kort (som f.eks. et Dankort) nær højttaleren eller hovedtelefonerne, kan det forårsage fejl i dataene, der er gemt på det magnetiske kort.

## Vekselstrømsadapter



## ADVARSEL

- **Forsøg ikke at adskille, reparere eller modificere AC adapteren på nogen måde.**  
Det kan forårsage elektrisk stød eller personskade.
- **Brug ikke netadapteren i nærheden af brandfarlige gasser (herunder benzin, petroleum og lakfortynder).**  
Det kan forårsage eksplosion, brand eller forbrændinger.
- **Kortslut ikke ⊕ og ⊖ i enden med stikket.**  
Det kan forårsage brand, forbrændinger eller elektrisk stød.
- **Hvis enhedens indvendige mekanik blotlægges pga. tab eller skade:**
  - ① Rør aldrig ved den indvendige mekanik. Dette vil kunne forårsage elektrisk stød, forbrændinger eller personskade.

- ② Frakobl straks strømforsyningen fra stikkontakten, og;
- ③ Kontakt en forhandler eller det lokale Olympus-serviceværksted for service. Forsat brug kan resultere i brand eller forbrændinger.

## ● Hvis du tager stemmeoptageren i vand eller hvis der kommer vand, metal eller brændbare fremmedlegemer ind i stemmeoptageren:

- ① Frakobl straks strømforsyningen fra stikkontakten.
- ② Kontakt en forhandler eller det lokale Olympus-serviceværksted for service. Forsat brug kan resultere i brand eller elektrisk stød.

## ● Hvis du bemærker unormale lyde, varme, lugt af noget der brænder eller røg fra stemmeoptageren under brug:

- ① Fjern straks batteriet og vær forsigtig med ikke at skade dig selv.
- ② Kontakt en forhandler eller det lokale Olympus-serviceværksted for service. Forsat brug kan resultere i brand eller forbrændinger.

## FORSIGTIG

- **Netadapteren må ikke blive fugtig, og den må ikke berøres med våde hænder.**  
Dette vil kunne forårsage elektrisk stød eller personskade.
- **Brug aldrig stemmeoptageren med andet end den specificerede strømforsynings spænding.**
- **Forsøg ikke at indsætte et stik med støv på i en stikkontakt.**
- **Brug ikke AC adapteren, hvis strømstikket er beskadiget, eller stikket er forbundet helt med stikkontakten.**
- **Fjern netadapteren fra stikkontakten, når den ikke er i brug.**

## ● Undgå at beskadige netledningen.

- Du skal holde på stikket, når du fjerner det fra stikkontakten.
- Anbring ikke tunge genstande på ledningen.
- Anbring ikke netledningen nær opvarmende udstyr.
- Det kan forårsage brand eller elektrisk stød.

## LCD monitor

- **LCD'en i denne skærm er fremstillet med højteknologiske præcisionsværktøjer. Der kan dog forekomme permanent mørke eller lyse punkter på LCD skærmen. Afhængigt af synsvinklen og billedets farver kan disse punkter variere i farver og lysstyrke. Det skyldes ikke funktionsfejl.**

## Programmer

### ADVARSEL

- **Brug ikke en cd-afspiller til at afspille den medfølgende cd-rom.**

Det kan beskadige højttaleren og hovedtelefonen og det kan medføre høretab.

### <Foranstaltninger omkring databæ>

- Optaget indhold i den indbyggede hukommelse og på SD-kortet kan ødelægges eller mistes, f.eks. ved funktionsfejl, svigt af enhed eller under reparation.
- Når indhold gemmes i hukommelsen i lang tid eller bruges igen og igen, er handlinger som f.eks. at skrive til, læse fra eller slette indhold muligvis ikke mulige.
- Det anbefales at lave en sikkerhedskopi af vigtige optagne data og gemme dem på en pc's harddisk eller andet optagemedie.

- Bemærk, at Olympus ikke påtager sig noget ansvar for skader eller tabte fortjenester, der måtte opstå fra optagne data, der beskadiges eller mistes, uanset omstændigheder eller årsag dertil.

## <Foranstaltninger omkring optagne filer>

- Bemærk, at Olympus ikke påtager sig noget ansvar for optagne filer, der slettes eller ikke længere kan afspilles, pga. svigt af stemmeoptager eller pc.
- Optagelse af materiale, beskyttet med ophavsret, er tilladt, hvis det kun er til personlig brug. Enhver anden slags brug uden tilladelse fra ejeren af ophavsretten, er forbudt i følge loven om ophavsret.

## <Foranstaltninger omkring bortskaffelse af stemmeoptager og SD-kort>

- Selv om du udfører en formatering (☞ s. 88) eller sletning (☞ s. 46) er det kun oplysningerne til administrering af den indbyggede hukommelse og/eller SD-kortet, der opdateres, og de optagne data slettes ikke helt. Når du bortskaffer et SD-kort skal du sørge for at ødelægge kortet, formatere kortet eller optage stilhed, indtil der ikke er mere ledig hukommelse, for at forhindre, at du videregiver personlige oplysninger.

## Generelle emner

### ■ Optageformater

Lineær PCM (Pulse Code Modulation)-format

MP3 (MPEG-1 Audio Layer 3)-format

WMA (Windows Media Audio)-format

### ■ Samplingsfrekvens

Lineær PCM-format

48,0 kHz/16 bit	48,0 kHz
44,1 kHz/16 bit	44,1 kHz

MP3-format

256 kbps	44,1 kHz
128 kbps	44,1 kHz

WMA-format

32 kbps mono	44,1 kHz
8 kbps mono	8 kHz

### ■ Maksimal ydelse

150 mW (8 Ω højttaler)

### ■ Maksimum udgangseffekt til hovedtelefoner

≤ 150 mV (i overensstemmelse med EN 50332-2)

### ■ Udgang til bredspektrede hovedtelefoner

75 mV ≤ (i overensstemmelse med EN 50332-2)

### ■ Optagemedie\*

Indbygget NAND FLASH-hukommelse: 4 GB  
SD-kort: Understøtter 512 MB til 2 GB  
SDHC-kort: Understøtter 4 GB til 32 GB  
SDXC-kort: Understøtter 64 GB

\* Noget af et optagemedies kapacitet bruges som et administrativt område, dvs. at den faktiske kapacitet altid vil være lidt mindre end den viste kapacitet.

## ■ Trådløse standarder

I overensstemmelse med IEEE802.11b/g  
Understøtter IEEE802.11n\*-teknologi  
\* Kun 2,4 GHz bånd

- Kommunikationshastigheden og afstanden kan variere, afhængigt af omgivende forhold som f.eks. radiomiljø, forhindringer og installation.

## ■ Transmissionsplan

OFDM-modulationsplan (IEEE802.11g/n)  
DSSS-modulationsplan (IEEE802.11b)

## ■ Trådløs kommunikationsplan

Infrastrukturtilstand (AP-tilstand)

## ■ Sikkerhed

WPA2-PSK (AES/TKIP)

## ■ Højtaler

Indbygget ø20 mm rund, dynamisk højtaler

## ■ MIC-stik

ø3,5 mm impedans 2,2 kΩ

## ■ Stik til hovedtelefon

ø3,5 mm impedans 8 Ω eller mere

## ■ Strømforsyning

Standardspænding: 3,7 V

Batteri: Lithium-ion-batteri

Ekstern strømforsyning: USB-forbindelse

AC adapter (A514) (DC 5 V)

## ■ Udvendige mål

115 mm×51 mm×17,9 mm  
(inkluderer ikke den længste, udstikkende del)

## ■ Vægt

105 g (inkl. batteri)

## ■ Brugstemperatur

0 til 42 °C

## Frekvensrespons

### ■ Når der optages med mikrofon

Lineær PCM-format

48,0 kHz/16 bit	40 Hz til 23 kHz
44,1 kHz/16 bit	40 Hz til 21 kHz

MP3-format

256 kbps	40 Hz til 20 kHz
128 kbps	40 Hz til 17 kHz

WMA-format

32 kbps mono	40 Hz til 13 kHz
8 kbps mono	40 Hz til 3 kHz

### ■ Når der optages med den indbyggede stereomikrofon

70 Hz til 20 kHz (frekvensresponsens øvre grænse indstilles i optagetilstanden under optagelse i MP3/WMA-format).

### ■ Under afspilning

20 Hz til 20 kHz

## Batterilevetid

Figureerne nedenfor er retningsgivende værdier.

### ■ Når der optages med den indbyggede stereomikrofon (med den indbyggede hukommelse)

Optagefunktion		Batterilevetid		
		Når [Optagem onitor] er indstillet til [Til]	Når [Optagem onitor] er indstillet til [Fra]	Når Wi-Fi TIL/FRA-kontakten står på ON*
Lineær PCM-format	44,1 kHz/16 bit	20 timer (ca.)	29 timer (ca.)	—
MP3-format	128 kbps	19 timer (ca.)	29 timer (ca.)	11 timer (ca.)
WMA-format	8 kbps mono	16 timer (ca.)	23 timer (ca.)	—

\* Når [Optagem onitor] er indstillet til [Fra].

### ■ Under afspilning af lydfil (alle afspilningsfunktioner)

Under afspilning med højttaler

Optagefunktion		Batterilevetid
Lineær PCM-format	44,1 kHz/16 bit	23 timer (ca.)
MP3-format	128 kbps	21 timer (ca.)
WMA-format	8 kbps mono	22 timer (ca.)

Under afspilning med hovedtelefon

Optagefunktion		Batterilevetid
Lineær PCM-format	44,1 kHz/16 bit	29 timer (ca.)
MP3-format	128 kbps	26 timer (ca.)
WMA-format	8 kbps mono	27 timer (ca.)

## BEMÆRK

- Batteriets levetid, der vises her, er bestemt med Olympus testmetode. Batteriets faktiske levetid kan variere en hel del, afhængigt af batteriets brug og brugsforhold (Det kan påvirke batteriets levetid, hvis afspilningshastigheden ændres, eller funktionerne [Optagem onitor], [Zoommikrofon], [Stemmedetekt.], [Støjannul.], [Stemmebalance], [Transskriptionstil.] og [Wi-Fi] anvendes.).
- Batteriets levetid vil være kortere når du bruger et SD-kort.



## Optagelsestid

Figurerne nedenfor er retningsgivende værdier.

### ■ Lineær PCM-format

Optagemedie		Optagefunktion	
		48,0 kHz/16 bits	44,1 kHz/16 bit
Indbygget hukommelse	4 GB	4 timer, 35 minutter (ca.)	5 timer (ca.)
SD-kort	64 GB	89 timer, 30 minutter (ca.)	97 timer, 25 minutter (ca.)
	32 GB	44 timer, 45 minutter (ca.)	48 timer, 40 minutter (ca.)
	16 GB	22 timer, 20 minutter (ca.)	24 timer, 15 minutter (ca.)
	8 GB	11 timer, 5 minutter (ca.)	12 timer, 5 minutter (ca.)

### ■ MP3-format

Optagemedie		Optagefunktion	
		256 kbps	128 kbps
Indbygget hukommelse	4 GB	27 timer, 30 minutter (ca.)	55 timer (ca.)
SD-kort	64 GB	535 timer (ca.)	1.070 timer (ca.)
	32 GB	268 timer (ca.)	535 timer (ca.)
	16 GB	134 timer (ca.)	268 timer (ca.)
	8 GB	66 timer (ca.)	133 timer (ca.)

### ■ WMA-format

Optagemedie		Optagefunktion	
		32 kbps	8 kbps
Indbygget hukommelse	4 GB	218 timer (ca.)	850 timer (ca.)
SD-kort	64 GB	4.200 timer (ca.)	16.420 timer (ca.)
	32 GB	2.100 timer (ca.)	8.200 timer (ca.)
	16 GB	1.040 timer (ca.)	4.090 timer (ca.)
	8 GB	520 timer (ca.)	2.040 timer (ca.)

## BEMÆRK

- Den faktiske optagelsestid kan være kortere end figurerne, vist her, når du laver korte optagelser gentagne gange (udstyrets visning af tilgængelige/forløbne optagelsestider skal ses som retningsgivende værdier).
- Tilgængelige optagelsestider varierer også grundet forskelle i forskellige SD-korts forskellige kapacitet.

## Maksimal optagelsestid pr. fil

- Den maksimale filstørrelse er begrænset til 4 GB i formaterne WMA og MP3 og til ca. 2 GB i lineær PCM (WAV)-format.
- Uanset mængden af ledig hukommelse er den maksimale optagelsestid begrænset til følgende værdier.

### ■ Lineær PCM-format

Optagefunktion	Optagelsestid
48,0 kHz/16 bit	3 timer (ca.)
44,1 kHz/16 bit	3 timer, 20 minutter (ca.)

### ■ MP3-format

Optagefunktion	Optagelsestid
256 kbps	37 timer, 10 minutter (ca.)
128 kbps	74 timer, 30 minutter (ca.)

### ■ WMA-format

Optagefunktion	Optagelsestid
32 kbps mono	291 timer, 30 minutter (ca.)
8 kbps mono	1.139 timer, 20 minutter (ca.)

## Antal numre (sange), der kan optages

Figurerne nedenfor er retningsgivende værdier.

4 GB	800 spor (ca.)
------	----------------

(med 128 kbps, 4 minutter pr. spor)

Bemærk, at optagerens specifikationer og udseende er underlagt ændringer uden varsel, grundet forbedringer af ydelsen eller andre opgraderinger.

## Til brugere i Europa:



"CE"-mærket viser, at dette produkt overholder de europæiske krav vedrørende sikkerhed, helbred, miljø samt brugerbeskyttelse.



Dette symbol [en skraldespand med et kryds over, WEEE-direktivet, annek 4] betyder, at elektrisk og elektronisk affald skal bortskaffes separat inden for EU. Det må derfor ikke bortskaffes sammen med almindeligt husholdningsaffald. Brug det retur- og indsamlingssystem, der findes i dit land til bortskaffelse af dette produkt.



Gældende produkt: DM-901



Dette symbol [en skraldespand med et kryds over, Direktiv 2006/66/EF, bilag II] betyder, at brugte batterier indsamles separat inden for EU. Batterierne må ikke bortskaffes som almindeligt husholdningsaffald. Brug det retur- og indsamlingssystem, der findes i dit land til bortskaffelse af brugte batterier.

OLYMPUS erklærer hermed, at denne digitale stemmeoptager opfylder essentielle krav og andre relevante bestemmelser i Direktiv 1999/5/EC.

Flere oplysninger findes på: <http://olympus-europa.com/>

# OLYMPUS®

## OLYMPUS IMAGING CORP.

2951 Ishikawa-machi, Hachioji-shi, Tokyo 192-8507, Japan.

## OLYMPUS EUROPA SE & CO. KG

Adresse: Consumer Product Division  
Wendenstrasse 14 – 18, 20097 Hamburg, Tyskland  
Tlf.: +49 40 – 23 77 3-0/Fax: +49 40 – 23 07 61  
Vareindlevering: Modul H, Willi-Bleicher Str. 36, 52353 Düren, Tyskland  
Postadresse: Postfach 10 49 08, 20034 Hamburg, Tyskland

### Teknisk kundeservice i Europa:

Se vores hjemmeside <http://www.olympus-europa.com>  
eller ring på (OPKALDET ER GRATIS)\*: **00800 – 67 10 83 00**

Gælder for Østrig, Belgien, Tjekkiet, Danmark, Finland, Frankrig, Tyskland, Luxemburg, Holland, Norge, Polen, Portugal, Rusland, Spanien, Sverige, Schweiz, England.

\* Bemærk, at nogle (mobil) telefontjenester/udbydere ikke tillader opkald til +800 numre eller kræver et ekstra forvalg.

I alle andre europæiske lande, der ikke er nævnt ovenfor, samt i tilfælde af vanskeligheder med at komme igennem til ovenstående nummer – brug følgende  
BETALINGSNUMMER: + **49 40 – 237 73 899**.

## OLYMPUS IMAGING AUSTRALIA PTY LTD.

Ground Floor, 82 Waterloo Road, Macquarie Park NSW 2113, Australien  
PO Box 1991 Macquarie Centre NSW 2113

Tlf.: +61 2 9886 3992  
<http://www.olympus.com.au>

### Kundeservicecentre:

#### Australien

Olympus Imaging Australia Pty Ltd.

Tlf.: **1300 659 678**

Fax: +61 2 9889 7988

<http://www.olympus.com.au>

#### New Zealand

Dictation Distributors Ltd.

Tlf.: **0800 659 678**

Fax: +64 9 303 3189

<http://www.dictation.co.nz>