



**Gebruikershandleiding
Instructions for use
Mode d'emploi
Benutzeranleitung**

Elexo XXL Douche-toiletstoel
Elexo XXL Shower-toilet chair
Elexo XXL Chaise de douche-toilette
Elexo XXL Dusch- und Toilettenstuhl

Gebruikershandleiding

Elexo XXL

5100 5300

Douche-toilet stoel



| | |
|-------------------|-----------|
| Nederlands | 3 |
| English | 23 |
| Français | 43 |
| Deutsch | 63 |

Belangrijk:

Lees deze instructies eerst goed door voordat u de Elexo XXL in gebruik neemt!

Datum ingebruikname





Gebruiker

Naam

Adres

Fabrikant

Lopital Nederland B.V.
 Laarakkerweg 9
 5061 JR Oisterwijk
 T +31 (0)13 5239300
 F +31 (0)13 5239301
 www.lopital.nl
 info@lopital.nl

| Uitleg symbolen | |
|---|--|
|  | Lees de gebruikers-handleiding voor gebruik. |
|  | Gelijkspanning 24V DC. |
|  | Let op. |
|  | Applied parts. |
|  | Klasse 2. |

Inhoudsopgave

| | | |
|--------|--|----|
| 1. | Introductie..... | 5 |
| 1.1. | Inleiding | 5 |
| 1.2. | Veiligheid | 5 |
| 1.3. | Garantie..... | 7 |
| 2. | Gebruik..... | 7 |
| 2.1. | Ingebruikname | 7 |
| 2.2. | Activeren | 7 |
| 2.3. | Werken met de Elexo XXL..... | 7 |
| 3. | Bediening..... | 10 |
| 3.1. | Wielblokkering..... | 10 |
| 3.2. | Richtingswiel | 10 |
| 3.3. | Voetsteunen..... | 10 |
| 3.4. | Armleggers | 11 |
| 3.5. | Omhoog / omlaag bewegen | 11 |
| 3.6. | Toiletfunctie | 12 |
| 3.6.1. | In combinatie met toilet..... | 12 |
| 3.6.2. | Gebruik van de ondersteek of emmer..... | 12 |
| 3.7. | Opladen batterijen | 12 |
| 4. | Veiligheidsfuncties..... | 14 |
| 4.1. | Noodknop | 14 |
| 4.2. | Slaapstand..... | 14 |
| 4.3. | Nooddaal..... | 14 |
| 4.4. | Aan / uit schakelaar | 15 |
| 5. | Reiniging en onderhoud..... | 15 |
| 6. | Transport en opslag | 16 |
| 7. | Verwijdering onderdelen | 17 |
| 8. | Technische gegevens | 17 |
| 8.1. | Opbouw..... | 17 |
| 8.2. | Aandrijving..... | 17 |
| 8.3. | Afmetingen..... | 17 |
| 9. | Elektromagnetische compatibiliteit | 19 |

1. Introductie

1.1. Inleiding

De elektrisch in hoogte verstelbare douche- en toiletstoel Elexo XXL is een hulpmiddel voor het ergonomisch verantwoord verzorgen en wassen van de persoon met beperking. Voor zowel de persoon met beperking als de verzorger is het comfort optimaal.

De Elexo XXL kan, met gebruik van een ondersteek / emmer of in combinatie met een toilet, ook worden gebruikt als toiletstoel.

De Elexo XXL bestaat uit een onderstel en een stoelgedeelte. Het stoelgedeelte heeft hetzelfde comfort als een normale stoel en biedt dezelfde juiste ondersteuning. Ten opzichte van het onderstel is het stoelgedeelte elektrisch traploos in hoogte verstelbaar. Daardoor is de Elexo XXL multifunctioneel te gebruiken. Deze functies zijn de essentiële prestaties van de stoel.

De gemiddelde levensduur van de Elexo XXL is 10 jaar, mits dagelijks en periodiek onderhoud volgens aangegeven onderhoudsschema wordt uitgevoerd (Zie: Hoofdstuk 5. Reiniging en onderhoud).

De Elexo XXL is een product met CE-markering. Deze markering is conform de richtlijn 93/42/EEG, respectievelijk de herziene richtlijn 2007/47/EG voor medische hulpmiddelen van 21 maart 2010. De Elexo XXL is getest op elektromagnetische straling volgens de norm 60601-1-2.

1.2. Veiligheid

Het niet naleven van onderstaande veiligheidspunten en de verdere beschrijvingen in deze gebruikershandleiding kan leiden tot gevaarlijke situaties. Lees deze daarom voor gebruik door.

Gebruik

- Voordat u met de Elexo XXL gaat werken, controleert u of deze niet meer aan de oplader aangesloten is.
- Zorg ervoor dat bij cliëntentransfers de Elexo XXL altijd op de rem staat.
- Instrueer de persoon met beperking voordat u de Elexo XXL gaat bewegen.
- Tijdens het omhoog- of omlaag bewegen van het stoelgedeelte niet de voeten op het onderframe plaatsen, dit om eventueel afklemmen te voorkomen.
- Sluit de armleggers voor het omhoog bewegen van de Elexo XXL.
- Zorg ervoor dat de persoon met beperking altijd zijn / haar armen op de daarvoor bestemde armlegger plaatst, dit om eventuele beklemming te voorkomen.



- Zorg ervoor dat de armleggers zijn vergrendeld wanneer u de Elexo XXL gaat bewegen.
- Let op obstakels bij het omhoog- en omlaag bewegen.
- Rijd en manoeuvreer alleen met de Elexo XXL in een lage positie.
- Tijdens het verrijden van de Elexo XXL, de Elexo XXL niet omhoog- of omlaag bewegen.
- Rijd bij voorkeur altijd achterwaarts over obstakels.
- Stel voor het gebruik bij het toilet de Elexo XXL in op de juiste hoogte.
- Het is niet toegestaan met de Elexo XXL een gewicht te tillen van meer dan 220 kg.
- Het is niet toegestaan de Elexo XXL te gebruiken voor andere middelen dan het verplaatsen van een persoon.
- Gebruik alleen originele, door Lopital geleverde onderdelen.
- Het gebruik van onderdelen (laders, kabels, actuatoren, batterijen) die niet geleverd zijn door Lopital, kunnen resulteren in emissie toename of verminderde immuniteit van de Elexo XXL.
- Gebruik de Elexo XXL in een schone en nette werkomgeving.
- Het bedienen van de Elexo XXL is alleen toegestaan door daartoe aantoonbaar bevoegde personen.
- Laad de batterijen op in een goed geventileerde droge ruimte.
- Zwembadomstandigheden behoren niet tot 'normale omstandigheden' en zullen de levensduur van bepaalde onderdelen verkorten.
- Tijdens het gebruik van de Elexo XXL mag de watertemperatuur maximaal 43°C zijn.
- Draagbare en mobiele RF communicatieapparatuur kan medische elektrische apparaten beïnvloeden.

Onderhoud

- Bij beschadigingen van de lader of snoer deze altijd vervangen.
- De Elexo XXL dient minimaal 1 keer per jaar periodiek geïnspecteerd en onderhouden te worden.
- Service en onderhoud aan de Elexo XXL is alleen toegestaan door daartoe door Lopital geautoriseerde personen.
- Het vervangen van constructieve delen van de Elexo XXL is alleen toegestaan door daartoe door Lopital geautoriseerde personen.
- Indien er vervormingen zijn opgetreden aan de Elexo XXL door foutief gebruik, transport of een ongeluk, dan mag deze niet meer gebruikt worden en dient er contact opgenomen te worden met de leverancier.

In geval van storingen dient u contact op te nemen met Lopital of met uw lokale leverancier. E-mail: service@lopital.nl



De Elexo XXL douche-toiletstoel dient uitsluitend te worden bediend door voldoende geïnstrueerd en deskundig personeel welke bovendien over ervaring beschikken om met de gebruikersdoelgroep te werken.



De Elexo XXL dient te worden gebruikt in een klinische omgeving.



Het aanbrengen van wijzigingen aan de constructie kan de veiligheid van de Elexo XXL aantasten. Bovendien vervallen hiermee de aansprakelijkheid en garantievoorwaarden van Lopital. De Elexo XXL voldoet hierdoor niet meer aan de richtlijn voor medische hulpmiddelen.

1.3. Garantie

Producten van Lopital worden 2 jaar gegarandeerd op constructie- en / of materiaalfouten. Bij afwijkende termijnen staat de exacte garantieperiode vermeld op uw factuur welke tevens dient als garantiebewijs.

Op onderdelen die aan slijtage onderhevig zijn (zoals batterijen, handbediening en kabels) wordt geen garantie gegeven, tenzij sprake is van constructie- en / of materiaalfouten.

2. Gebruik

2.1. Ingebruikname

Voordat u de Elexo XXL in gebruik neemt, Controleert u of de onderdelen van pagina 8 aanwezig zijn. Deze onderdelen kunnen worden vervangen bij schade door bevoegde personen.

Deze onderdelen zijn de applied parts van de Elexo XXL. Deze onderdelen kunnen tijdens het gebruik van de Elexo XXL in contact komen met de gebruiker(s).

2.2. Activeren

Voordat u gebruik kunt maken van de Elexo XXL, dient deze geactiveerd te worden door een willekeurige knop op de handbediening gedurende 2 seconden (*Zie figuur 1*).

2.3. Werken met de Elexo XXL

Stap 1

Haal de Elexo XXL indien nodig van de lader.



Figuur 1 Activeren.

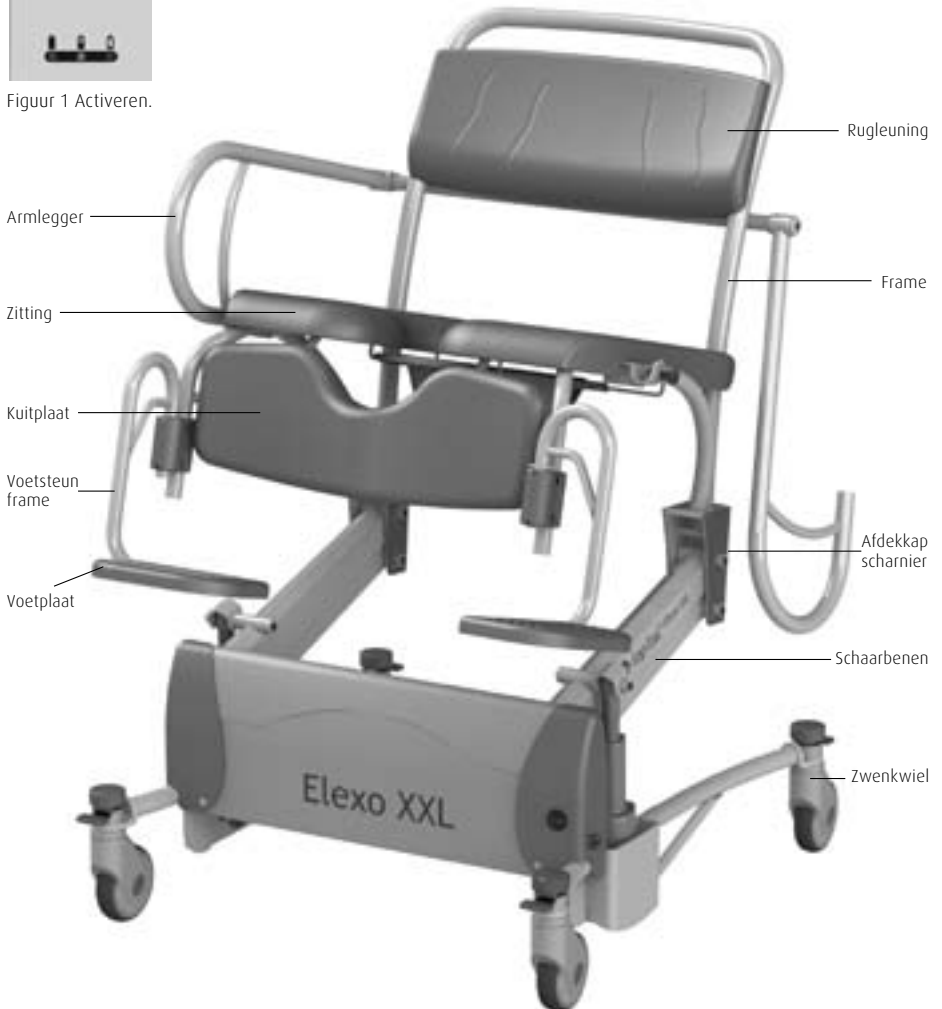

Stap 2

Activeer de Elexo XXL (Zie paragraaf 2.2 Activeren).

Stap 3

Draai de armleggers, indien nodig, naar beneden (Zie paragraaf 3.4. Armleggers).

Stap 4

Draai indien nodig de voetsteunen weg (Zie paragraaf 3.3. Voetsteunen).

Stap 5

De Elexo XXL dient tijdens personentransfer op de rem te staan (Zie paragraaf 3.1. Wielblokkering).

Stap 6

De persoon met beperking kan plaatsnemen in de stoel. Ondersteun de persoon met beperking waar nodig.

Stap 7

Zet beide voeten op de voetsteunen en kuiten tegen de kuitsteun (Zie paragraaf 3.3. Voetensteunen).

Stap 8

Sluit de armleggers nadat de persoon met beperking in de stoel zit (Zie paragraaf 3.4. Armleggers).

Stap 9

Instrueer de persoon met beperking vooraf over de handelingen die u gaat uitvoeren.

Stap 10

Haal de stoel van de rem af wanneer u de stoel wilt verplaatsen (Zie paragraaf 3.1. Wielblokkering). **Rijd altijd met de stoel in lage positie.**

Stap 11

Wanneer u de stoel omhoog / omlaag wilt verplaatsingen, dient u de stoel weer op de rem te zetten (Zie paragraaf 3.5 Omhoog / omlaag bewegen).



3. Bediening

3.1. Wielblokkering

- De Elexo XXL kan op de rem worden gezet door de blauwe dop (1) op het wiel , in te trappen (Zie figuur 2).
- Om de Elexo XXL van de rem af te halen moet de lip (2) van het wiel naar beneden worden gedrukt.

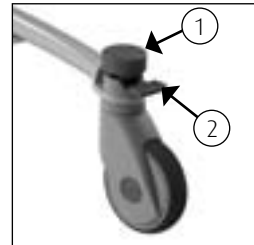

Figuur 2 Zwenkwiel.

3.2. Richtingswiel

- De Elexo XXL is standaard voorzien van een richtingswiel dat aan de linker voorzijde gemonteerd zit (Zie figuur 3). De richting van het wiel kan geblokkeerd worden door de grijze dop (1) op het wiel in te trappen. Dit maakt het duwen over langere afstanden minder belastend, omdat de stoel minder zijwaarts zal drijven.
- Om de blokkering op te heffen moet de lip (2) van het wiel naar beneden worden gedrukt.

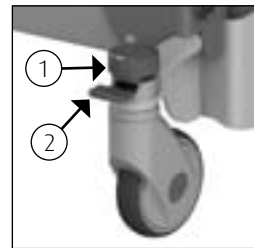

Figuur 3 Richtingswiel.

3.3. Voetsteunen

- Voordat de persoon met beperking plaats neemt op de Elexo XXL worden de voetsteunen iets opgetild en naar buiten gedraaid. Hierdoor ontstaat er voldoende ruimte voor de stoel, zodat de persoon met beperking gemakkelijk kan gaan zitten.
- Nadat de persoon met beperking is gaan zitten, tilt de verzorger of de persoon met beperking eerst het ene been omhoog, de verzorger draait dan de voetsteun naar voren tot deze in de vergrendeling valt. De persoon met beperking kan zijn / haar voet op de voetplaat laten rusten.
- Vervolgens dezelfde procedure voor het andere been.



Figuur 4 Voetsteun.

Plaats dit onderdeel altijd terug op de stoel wanneer u klaar bent met gebruik. Dit voorkomt het zoekraken van onderdelen.

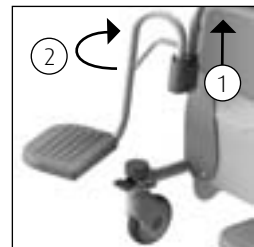

Figuur 5 Voetsteun wegdraaien.



3.4. Armleggers

- De onafhankelijk wegdraaibare armleggers zijn eenvoudig te bedienen.
- Door de beveiligingspal naar buiten te trekken wordt de armlegger ontgrendeld (1) (Zie figuur 6).
- De armlegger kan nu eenvoudig naar achter gedraaid worden (2) (Zie figuur 6 & 7).
- Bescherm de persoon met beperking altijd bij het omhoog- of omlaagklappen van de armleggers.
- De armleggers kunnen ook als steun gebruikt worden bij het gaan zitten en staan.

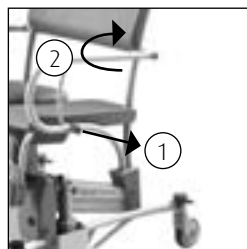

Figuur 6 Armlegger.



Figuur 7 Armlegger weggedraaide stand.



Bij het neerklappen van de armlegger het scharnierpunt ontwijken i.v.m. klemming van de vingers.



Bij het opklappen van de armleggers voorkomen dat vingers of ledematen tussen armlegger en rugleuning klem komen te zitten.



De armlegger dient niet te worden gebruikt als hefboom (bijv. bij het over een drempel manoeuvreren van de stoel) of als duw- / trekbeugel. Ook mag er niet op worden gezeten. Dit kan schade aan de Elexo XXL geven en / of gevaar opleveren.

3.5. Omhoog / omlaag bewegen

Omhoog bewegen

- Als de persoon met beperking op de stoel zit, eerst de wielen op de rem zetten en dan pas de stoel omhoog bewegen.
- Het stoelgedeelte wordt omhoog bewogen door de bedieningsknop met de pijl omhoog in te drukken. Het zitframe zal dan gelijkmatig omhoog bewegen (Zie figuur 8).
- U kunt de beweging op iedere gewenste hoogte laten stoppen door de knop los te laten.
- Houd tijdens de omhooggaande beweging contact met de persoon met beperking.



Figuur 8 Omhoog bewegen.



Tijdens het omhoog bewegen gaat de wigstand van de stoel van 0° naar maximaal 17° achterover.

Omlaag bewegen

- Het stoelgedeelte wordt omlaag bewogen door de bedieningsknop met de pijl omlaag in te drukken. Het zitframe van de Elexo XXL zal dan gelijkmatig dalen (Zie figuur 9).
- U kunt de beweging op iedere gewenste hoogte laten stoppen door de knop los te laten.
- Houd tijdens de omlaaggaande beweging contact met de persoon met beperking.



Figuur 9 Omlaag bewegen.

 **Controleer voordat u de stoel in hoogte gaat verplaatsen eerst of er geen personen of objecten zich onder de stoel bevinden.**

3.6. Toiletfunctie

3.6.1. In combinatie met toilet

- De Elexo XXL kan ook over het toilet gereden worden.
- Nadat de persoon met beperking heeft plaats genomen en de armleggers gesloten zijn, brengt de verzorger de Elexo XXL op de juiste hoogte.
- Beweeg de Elexo XXL indien nodig, omhoog of omlaag voor de juiste positie.
- De Elexo XXL kan nu achterwaarts over het toilet gereden worden.
- Laat de Elexo XXL, indien nodig, zakken voor de juiste positie.

 **De Elexo XXL past niet over ieder toilet.**

3.6.2. Gebruik van de ondersteek of emmer

- Wanneer de Elexo XXL gebruikt wordt als toiletstoel, kan onder de zitting in de speciale geleider een RVS / kunststof ondersteek of emmer geschoven worden.
- De ondersteek of emmer wordt aan de achterzijde van de stoel ingeschoven (Zie figuur 10).



Figuur 10 Ondersteek.

3.7. Opladen batterijen

- De Elexo XXL is een elektrisch aangedreven hoog-laag douche-toiletstoel en werkt op batterijen.
- Het oplaadpunt bevindt zich aan de voorzijde van de stoel, op de blauwe kap aan de onderkant (Zie figuur 11).
- Als de batterijen grotendeels ontladen zijn, zal de oranje led op de handbediening oplichten, dit ten teken dat de batterijen opgeladen dienen te worden.



Figuur 11 Oplaadpunt.

- Als de led continu rood oplicht, moeten de batterijen direct opgeladen worden. De stoel is dan niet meer te gebruiken.
- Sluit de lader aan op de Elexo XXL (Zie figuur 11).
- Wanneer de lader aangesloten wordt op de Elexo XXL gaat de bediening in slaapstand (alle functies worden dan uitgeschakeld).



Zorg ervoor dat u de stekker op de juiste, passende positie in het oplaadpunt duwt.



Alleen de origineel meegeleverde lader van de Elexo XXL gebruiken. Bij gebruik van een andere lader is Lopital niet aansprakelijk voor de eventuele gevolgen, zoals het beschadigen van de elektronica.



Wanneer de lader aangesloten wordt op de Elexo XXL gaat de bediening in slaapstand (alle functies worden dan uitgeschakeld).

De lader die gebruikt dient te worden voor de Elexo XXL is de 'Mascot 2241'.

- Als het indicatielampje op de lader groen oplicht zijn de batterijen voldoende opgeladen. De lader kan aangesloten blijven als de batterijen voldoende zijn geladen. Er treedt geen schade op wanneer de lader aangesloten blijft.
- Koppel de Elexo XXL los van de lader.
- De Elexo XXL is na het activeren gereed voor gebruik (Zie paragraaf 2.2. activeren).

Ledjes branden niet: Stoel staat in slaapstand en is niet te gebruiken.

Groene led brandt: Stoel is bedrijfsklaar.

Oranje led brandt: Batterijen moeten spoedig worden geladen of batterijen zijn deels opgeladen.

Oranje led knippert: Noodstop is geactiveerd.

Rode led knippert: Batterijen dienen geladen te worden (stoel is nog bruikbaar).

Rode led brandt: Batterijen zijn geheel ontladen en moeten meteen worden geladen.



Figuur 12 Batterij indicatie op handbediening.



Laad de batterijen op in een goed geventileerde droge ruimte.



Zet de stoel na gebruik aan de lader voor behoud van de batterijen. Laad de stoel minimaal één maal per week op!

Voor instructie video's ga naar www.lopital.nl of kijk op www.youtube.com/user/LopitalNL

4. Veiligheidsfuncties

4.1. Noodstop

Aan de linker voorzijde bevindt zich de noodstop (Zie figuur13).

Bedien de noodstop bij een noodgeval waarbij direct de stijgende of dalende beweging gestopt moet worden. Nadat de noodstop is ingedrukt werkt geen enkele elektrische bediening meer. Wanneer de situatie weer stabiel is, kan de bediening weer hervat worden. Draai de noodstop een kwartslag rechtsom, zodat deze weer ontgrendeld wordt. (Zie figuur 14).

Controleer eerst of het gevaar is geweken of het probleem is verholpen, alvorens de noodstop te resetten.

Als de noodstop is geactiveerd zal de oranje led op de handbediening knipperen.

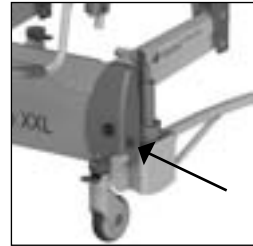

Figuur 13 Noodstop.

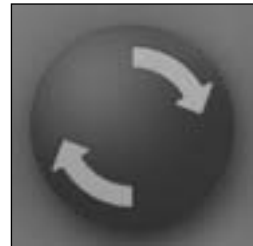

Figuur 14 Noodstop.

4.2. Slaapstand

Na ongeveer een uur valt de stoel in een slaapstand en de batterij indicatie ledjes op de handbediening gaan dan uit. Om de stoel weer te kunnen gebruiken moet de stoel geactiveerd worden (Zie paragraaf 2.2. Activeren).

4.3. Nooddaal

Als de bediening niet meer functioneert en de stoel in een hoge positie staat kan de stoel naar beneden worden gebracht door middel van de nooddaalknop.

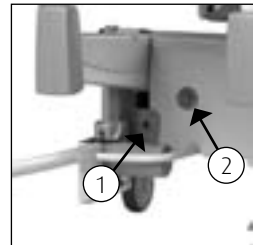

Figuur 15 Nooddaalknop.

Controleer eerst of de stoel niet in de slaapstand staat!

- Haal de stekker van de handbediening los (1) (Zie figuur 15).
- Druk de nooddaalknop in (2) (Zie figuur 15).

De stoel zakt nu naar de laagste positie (let op dat er zich geen personen of objecten onder de stoel bevinden).

Haal de persoon met beperking uit de stoel en gebruik de stoel niet meer totdat deze gerepareerd is. Zet de stoel op een veilige plaats en geef aan dat de stoel defect is.

Neem contact op met de technische dienst of de service afdeling van Lopital.

E-mail: service@lopital.nl

4.4. Aan / uit schakelaar

Aan de rechter achterzijde van de afdekkap bevindt zich de aan / uit schakelaar (Zie *figuur 16*). Indien de stoel langere tijd niet gebruikt wordt is het raadzaam deze uit te zetten. Dit om eventueel ongewenst gebruik van de stoel te voorkomen.

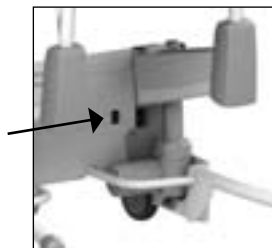

Figuur 16 Aan / uit schakelaar.

5. Reiniging en onderhoud

De Elexo XXL dient na ieder gebruik gereinigd te worden met water en normale huishoudelijke schoonmaakmiddelen. Verwijder de overtollige zeepresten. PUR integraal schuimdelen met IMC coating worden bij voorkeur d.m.v. wrijven gereinigd en desinfecteert. Gebruik hiervoor geen schuurmiddel of andere agressieve oplosmiddelen (zoals chloor). Uit praktische ervaringen is gebleken dat normale huishoudelijke schoonmaakmiddelen met geringe hoeveelheid alcohol (max. 5%) hiervoor het meest geschikt zijn. Voor het desinfecteren wordt (op basis van lange termijn testen) het middel Neoquat combi® aanbevolen. Indien nodig kunnen PUR delen met een oplossing van 70% ethanol of propanol ontsmet worden.

Er moet op worden toegezien dat zowel het desinfecteren als het reinigen d.m.v. wrijven gebeurt, en niet d.m.v. onderdompelen. De inwerktijd van de middelen hebben een significante invloed op de levensduur van de PUR delen. Vanwege de materiaaleigenschappen van PUR moet contact met scherpe voorwerpen worden vermeden. Dit kan leiden tot beschadiging of scheurvorming in het materiaal. Tenslotte wijzen wij u erop dat ook niet kritieke delen van de PUR delen gereinigd en ontsmet moeten worden.

Controleer regelmatig de wielen op haren, stof en zeepresten en verwijder deze waar nodig. Onderhoud en reparatie aan de Elexo XXL zijn alleen uit te voeren door daartoe bevoegd personeel.

| Onderhoudsschema | |
|--|--|
| Na ieder gebruik | <ul style="list-style-type: none"> • Stoel reinigen met water en normale huishoudelijke schoonmaakmiddelen. |
| Dagelijks | <ul style="list-style-type: none"> • PUR integrale schuimdelen reinigen en desinfecteren. • Controleren of alle onderdelen van de Elexo XXL aanwezig zijn, zoals de voetensteun, en handbediening. |
| Wekelijks | <ul style="list-style-type: none"> • Frame reinigen. • Wielen controleren op haren, stof en zeepresten en verwijderen waar nodig. • Controleren of de werking van de stoel nog goed is. • Laad de batterij minimaal 1 keer per week op. |
| Jaarlijks  <p>The image shows a grey rectangular sticker with the Lopital logo at the top. Below the logo is a circular graphic with the year '2015' in the center. At the bottom of the sticker, it reads 'Service & Onderhoud', 'Tel: +31 (0)13 523 9300', and 'www.lopital.nl'.</p> | <ul style="list-style-type: none"> • Volgens de richtlijn medische hulpmiddelen moet een stoel volgens de richtlijnen van de producent onderhouden worden. Bij voorkeur dient dit te worden gedaan door Lopital of een ander daartoe bevoegde instantie. Lopital biedt de mogelijkheid om de stoel 1 keer per jaar grondig te laten inspecteren onderhouden, middels het Periodiek Preventief Onderhoud. <p>Voor meer informatie over het onderhoudscontract kunt u contact opnemen met Lopital (service@lopital.nl) of met uw leverancier.</p> |

6. Transport en opslag

Tijdens transport en opslag moeten de omgevingscondities het liefst gematigd blijven. Dit wil zeggen dat de temperatuur het best tussen de -40 en +55 graden Celsius (-40 tot 130 graden Fahrenheit) kan zijn, en dat de vochtigheidsgraad zo laag mogelijk dient te worden gehouden. Trillingen tijdens transport moeten tot een minimum worden beperkt om schade aan scharnierverbindingen van de stoel te voorkomen. Tijdens transport moet de stoel uitgeschakeld zijn (*Zie paragraaf 4.4. Aan / uit schakelaar*).

7. Verwijdering onderdelen

Alle onderdelen die vervangen of verwijderd worden, kunnen terug worden gestuurd naar Lopital BV. Ook is het mogelijk deze onderdelen aan de monteur aan te bieden voor vernietiging. Wij zullen ervoor zorgen dat alle onderdelen op een milieuvriendelijke wijze worden verwerkt.

Wanneer u zelf zorgt voor de vernietiging van het product, dient u er rekening mee te houden dat batterijen en laders moeten worden afgevoerd als klein chemisch afval.

8. Technische gegevens



De Elexo XXL Douche-toiletstoel behoort tot de categorie 'BF'.



De Elexo XXL Douche-toiletstoel is een klasse 2 product.

De Elexo XXL is spatwater dicht, dit houdt in dat de Elexo XXL onder de douche gezet kan worden. Dit wordt aangegeven met de aanduiding IPX4.

8.1. Opbouw

| | |
|------------------------|--|
| Frame: | RVS en stalen buizen en plaatwerk voorzien van 2-laags poedercoating |
| Scharnierpunten: | RVS, afdekkappen uit kunststof V0 |
| Wielen: | kunststof, Ø 12,5 cm, dubbel blokkeerbaar |
| Lichaamsondersteuning: | PUR (polyurethaan). |
| Eigen gewicht: | 75 kg |
| Maximale belasting: | 220 Kg |

8.2. Aandrijving

| | |
|----------------|---|
| Aandrijving: | 2x Actuator 24V DC Push Only 8000N |
| Batterij: | 2x batterij capaciteit 7Ah |
| Batterijlader: | 110-240 AC, 50/60 Hz, max 0,35 A, Kabellengte 1,5 m |

8.3. Afmetingen

| | |
|------------|--|
| Grondvlak: | 88 cm breed, 115 cm diep |
| Zithoogte: | Instelbaar: minimaal 51 cm , maximaal 110 cm |

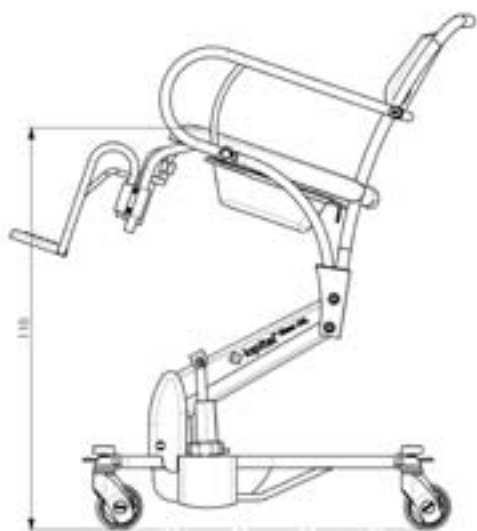
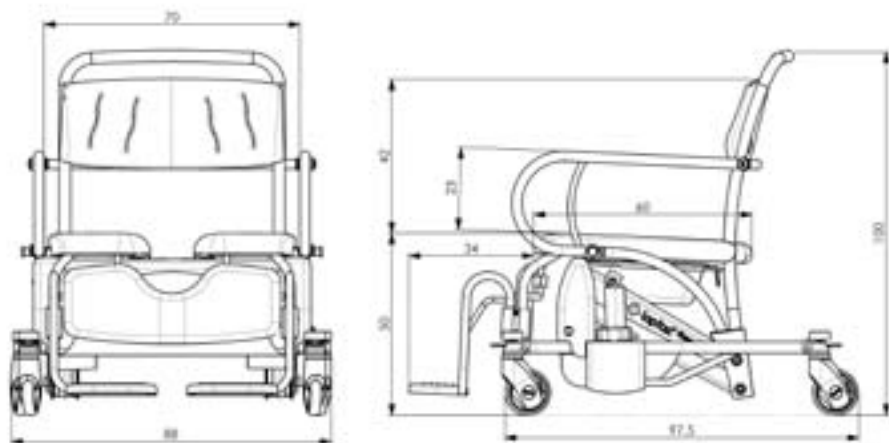

9. Elektromagnetische compatibiliteit

| Richtlijnen en verklaring van de fabricant – elektromagnetische emissies | | |
|--|------------|---|
| De Elexo XXL is bedoeld voor gebruik in de elektromagnetische omgeving die hieronder wordt gespecificeerd. De klant of de gebruiker van de Elexo XXL dient te garanderen dat de stoel in een dergelijke omgeving wordt gebruikt. | | |
| Emissie test | compliance | Elektromagnetische omgeving - Richtlijnen |
| RF emissies CISPR11 | Groep 1 | De Elexo XXL gebruikt alleen RF-energie voor de interne functies. Zodoende zijn de RF-emissies van de stoel zeer laag en zullen ze vermoedelijk geen interferentie vertonen met nabijge elektronische apparatuur. |
| RF emissies CISPR11 | Klasse B | De Elexo XXL is geschikt voor gebruik in alle gebouwen, inclusief woningen en gebouwen die rechtstreeks zijn aangesloten op het openbare laagspannings-netwerk in gebouwen die voor woondoeleinden worden gebruikt. |
| Harmonische emissies IEC 61000-3-2 | Klasse A | |
| Spanningsschommelingen / flikkerings emissies IEC 61000-3-3 | Compliant | |

| Richtlijn en verklaring fabricant – elektromagnetische immuniteit | | | |
|--|---|---|---|
| De Elexo XXL is bedoeld voor gebruik in de elektromagnetische omgeving die hieronder wordt gespecificeerd. De klant of de gebruiker van de Elexo XXL dient te garanderen dat het apparaat in een dergelijke omgeving wordt gebruikt. | | | |
| Immuniteitstest | IEC 60601-1-2 Test niveau | Compliantieniveau | Elektromagnetische omgeving - Richtlijnen |
| Elektrostatische ontlading (ESD) IEC 61000-4-2 | ±6 kV contact ±8 kV atmosfeer | ±6 kV contact ±8 kV atmosfeer | Vloeren moeten van hout, beton of keramische tegels zijn. Als vloeren zijn bedekt met synthetisch materiaal, moet de relatieve luchtvochtigheid minstens 30% zijn. |
| Elektrische sprongspanning/ pieken IEC 61000-4-4 | ±2 kV voor voedingskabels ±1 kV voor ingangs- / uitgangskabels | ±2 kV voor voedingskabels ±1 kV voor ingangs- / uitgangskabels | De kwaliteit van de netspanning moet gelijk zijn aan die van een standaardomgeving in een winkelcentrum of ziekenhuis. |
| Overspanning IEC 61000-4-5 | ±1 kV lijn naar lijn ±2 kV lijn naar aarde | ±1 kV lijn naar lijn ±2 kV lijn naar aarde | De kwaliteit van de netspanning moet gelijk zijn aan die van een standaardomgeving in een winkelcentrum of ziekenhuis. |
| Spanningsterugval, korte stroomonderbrekingen en schommelingen in de spanning op de voedingskabels IEC 61000-4-11 | <5% Un (>95% terugval in Un) voor 0,5 cyclus 40% Un (60 % terugval in Un) voor 5 cyclus 70% Un (30 % terugval in Un) voor 25 cyclus <5% Un (>95% terugval in Un) voor 5 seconden | <5% Un (>95% terugval in Un) voor 0,5 cyclus 40% Un (60 % terugval in Un) voor 5 cyclus 70% Un (30 % terugval in Un) voor 25 cyclus <5% Un (>95% terugval in Un) voor 5 seconden | De kwaliteit van de netspanning moet gelijk zijn aan die van een standaardomgeving in een winkelcentrum of ziekenhuis. De Elexo XXL is voorzien van een batterij. |
| Netfrequentie (50/60 Hz) Magnetische veld IEC 61000-4-8 | 3 A/m | 3 A/m | Magnetische velden op basis van netfrequentie moeten op niveaus worden gehouden die kenmerkend zijn voor een gangbare locatie in een gangbare commerciële omgeving of ziekenhuisomgeving. |
| OPMERKING Un is de netspanning (wisselspanning) voordat het testniveau wordt toegepast. | | | |

| Richtlijn en verklaring fabricant – elektromagnetische immuiniteit | | | |
|---|-----------------------------|-------------------|--|
| De Elexo XXL is bedoeld voor gebruik in de elektromagnetische omgeving die hieronder wordt gespecificeerd. De klant of de gebruiker van de Elexo XXL dient te garanderen dat de stoel in een dergelijke omgeving wordt gebruikt. | | | |
| Immuiniteitstest | IEC 60601-1-2 Testniveau | compliantieniveau | Elektromagnetische omgeving - Richtlijnen |
| Geleide RF IEC 61000-4-6 | 3 Vrms 150 kHz to 80 MHz | 3 V | <p>Draagbare en mobiele RF-communicatieapparatuur mag niet dichterbij onderdelen van de Elexo XXL, inclusief kabels, worden gebruikt, dan de aanbevolen scheidingsafstand die is berekend op basis van de vergelijking die geldt voor de frequentie van de zender.</p> <p>Aanbevolen scheidingsafstand</p> <p>$d = 1,2 \sqrt{P}$</p> <p>$d = 1,2 \sqrt{P}$ 80 MHz to 800 MHz $d = 2,4 \sqrt{P}$ 800 MHz to 2,5 GHz</p> <p>Waar P het maximale nominale uitgangsvermogen van de zender in Watt (W) is volgens de fabrikant van de zender en d de aanbevolen scheidingsafstand in meter (m).</p> <p>De veldsterkten afkomstig van de vaste RF-zenders, zoals bepaald met een elektromagnetisch onderzoek van de locatie,^a dienen lager te zijn dan het compliantieniveau per frequentiebereik.^b</p> <p>Interferentie kan voorkomen in de omgeving van apparatuur die is voorzien van het volgende symbool:</p>  |
| <p>OPMERKING 1 Bij 80 MHz and 800 MHz geldt het hoogste frequentiebereik.</p> <p>OPMERKING 2 Deze richtlijnen gelden mogelijk niet in alle situaties. Elektromagnetische overdracht wordt beïnvloed door absorptie door en weerkaatsing van structuren, objecten en personen.</p> | | | |
| <p>a De veldsterkten voor vaste zenders, zoals basisstations voor radiotelefoons (mobiel/draadloos) en mobiele radio's op land, zenders van zendamateurs, radio-uitzendingen in AM en FM en tv-uitzendingen kunnen theoretisch niet nauwkeurig worden voorspeld. Voor het evalueren van de elektromagnetische omgeving als gevolg van de aanwezigheid van vaste RF-zenders moet een elektromagnetisch onderzoek op de locatie worden uitgevoerd. Als de gemeten veldsterkte op de locatie waarin de Elexo XXL wordt gebruikt, hoger is dan het relevante RF-compliantieniveau hierboven, moet de Elexo XXL worden geobserveerd om te controleren of het normaal functioneert. Als blijkt de stoel niet normaal functioneert, kunnen extra maatregelen nodig zijn, zoals het anders richten of verplaatsen van de stoel.</p> <p>b In het frequentiebereik 150 kHz tot 80 MHz, moeten de veldsterkten lager zijn dan 3 V/m.</p> | | | |

Aanbevolen scheidingsafstanden tussen draagbare en mobiele RF-communicatieapparatuur en de Elexo XXL.

De Elexo XXL is bedoeld voor gebruik in een elektromagnetische omgeving waarin uitgestraalde RF-verstoreningen onder controle zijn. De klant of de gebruiker van de Elexo XXL kan elektromagnetische interferentie mede voorkomen door een minimumafstand aan te houden tussen draagbare en mobiele RF-communicatieapparatuur (zenders) en de Elexo XXL volgens de onderstaande aanbevelingen, afhankelijk van het maximale uitgangsvermogen van de communicatieapparatuur.

| Maximale nominale uitgangsvermogen van zender W | Scheidingsafstand afhankelijk van frequentie van de zender m | | |
|--|---|-------------------------------------|--------------------------------------|
| | 150 kHz to 80 MHz d =1,2 √P | 80 MHz tot 800 MHz d =1,2 √P | 800 MHz tot 2,5 GHz d =2,4 √P |
| 0,01 | 0,12 | 0,12 | 0,24 |
| 0,1 | 0,38 | 0,38 | 0,76 |
| 1 | 1,2 | 1,2 | 2,4 |
| 10 | 3,8 | 3,8 | 7,6 |
| 100 | 12 | 12 | 24 |

Voor zenders met een maximaal nominaal uitgangsvermogen dat hierboven niet wordt vermeld, kan de aanbevolen scheidingsafstand d in meter (m) worden geschat aan de hand van de vergelijking die geldt voor de frequentie van de zender, waarbij P het maximale nominale uitgangsvermogen van de zender in Watt (W) is volgens de fabrikant van de zender.

OPMERKING 1 Bij 80 MHz en 800 MHz geldt de scheidingsafstand voor het hoogste frequentiebereik.

OPMERKING 2 Deze richtlijnen gelden mogelijk niet in alle situaties. Elektromagnetische overdracht wordt beïnvloed door absorptie door en weerkaatsing van structuren, objecten en personen.

Instructions for use

Elexo XXL

5100 5300

Shower-toilet chair



Important:

Read these instructions carefully before using the Elexo XXL!

Date first used

User

Name

Address

Manufacturer

Lopital Nederland B.V.

Laarakkerweg 9

5061 JR Oisterwijk





The Netherlands

T +31 (0)13 5239300

F +31 (0)13 5239301

www.lopital.com

info@lopital.nl

| Notes on symbols | |
|---|---|
|  | Read the instructions for use before use. |
|  | Direct current 24V DC. |
|  | Note. |
|  | Applied parts. |
|  | Class 2. |

Contents

| | | |
|--------|------------------------------------|----|
| 1. | Introduction | 25 |
| 1.1. | Introduction | 25 |
| 1.2. | Safety..... | 25 |
| 1.3. | Warranty..... | 27 |
| 2. | Use..... | 27 |
| 2.1. | First use..... | 27 |
| 2.2. | Activating..... | 27 |
| 2.3. | Working with the Elexo XXL..... | 27 |
| 3. | Operation | 30 |
| 3.1. | Wheel blocking..... | 30 |
| 3.2. | Directional wheel..... | 30 |
| 3.3. | Footrests..... | 30 |
| 3.4. | Armrests..... | 31 |
| 3.5. | Moving upwards / downwards..... | 31 |
| 3.6. | Toilet function..... | 32 |
| 3.6.1. | In combination with toilet..... | 32 |
| 3.6.2. | Use of a bedpan or bucket..... | 32 |
| 3.7. | Charging batteries..... | 32 |
| 4. | Safety functions | 34 |
| 4.1. | Emergency stop..... | 34 |
| 4.2. | Sleep setting..... | 34 |
| 4.3. | Emergency lowering..... | 34 |
| 4.4. | On / Off switch | 35 |
| 5. | Cleaning and maintenance | 35 |
| 6. | Storage and transport..... | 36 |
| 7. | Removal of parts..... | 37 |
| 8. | Technical Specifications..... | 37 |
| 8.1. | Structure..... | 37 |
| 8.2. | Drive | 37 |
| 8.3. | Dimensions | 37 |
| 9. | Electromagnetic compatibility..... | 39 |

1. Introduction

1.1. Introduction

The height-adjustable electric shower and toilet chair Elexo XXL is a medical device for caring for and washing clients in an ergonomically responsible manner. Comfort is the primary consideration for both the client and the carer.

The Elexo XXL can also be used as a toilet chair, in combination with a bedpan / bucket. The Elexo XXL comprises a base frame and chair component. The chair can be electrically, gradually adjusted in height, in relation to the base frame. The Elexo XXL is thus a multifunctional device. These functions are essential features of the chair.

The average life-cycle of the Elexo XXL is 10 years, assuming it is cleaned daily and regularly maintained according to the maintenance schedule supplied (See: Chapter 5: Cleaning and Maintenance).

The Elexo XXL is a product with CE-marking. This marking corresponds with directive 93/42/EC and the revised directive 2007/47/EC for medical devices of 21 March 2010. The Elexo XXL has been tested for electro-magnetic radiation according to the norm 60601-1-2.

1.2. Safety

A failure to comply with the following safety points and the further definitions in these instructions for use could lead to hazardous situations. Please read carefully before use.

Use

- Before you start working with the Elexo XXL, check that it has been disconnected from the charger.
- Make sure that the Elexo XXL brake is applied before transferring clients.
- Notify the client before moving the Elexo XXL.
- When the chair is moving upwards or downwards do not place feet on the sub-frame; this will prevent any jamming issues.
- Close the armrests before moving the Elexo XXL upwards.
- Make sure that the client always places his / her arms on the appropriate armrest in order to avoid anything becoming jammed.
- Make sure that the armrests are locked when moving the Elexo XXL.
- Be aware of obstacles when moving upwards and downwards.



- Only relocate and move the Elexo XXL in the lower position.
- When moving the Elexo XXL, do not adjust upwards or downwards.
- Always try to move backwards over obstacles (rather than forwards).
- Set the Elexo XXL to the correct height before using with a toilet.
- The Elexo XXL may not be used to lift persons weighing over 220 kg.
- The Elexo XXL may not be used to transport loads other than people.
- Only use original parts, supplied by Lopital.
- The use of components (chargers, cables, actuators, batteries, etc.) that have not been supplied by Lopital may result in increased emissions or decreased immunity of the Elexo XXL.
- Use the Elexo XXL in a clean and tidy working environment.
- The Elexo XXL may only be operated by an authorised person.
- Charge batteries in a well-ventilated, dry space.
- Swimming pool locations are not considered to be 'normal conditions' and will substantially shorten the lifespan of certain components.
- During use of the Elexo XXL, the water temperature may not exceed 43°C.
- Portable and mobile RF communication equipment can affect medical devices.

Maintenance

- If the charger or cable become damaged, they must be replaced.
- The Elexo XXL must be inspected and serviced at least once a year.
- Servicing and maintenance of the Elexo XXL may only be carried out by persons authorised by Lopital.
- Constructive components of the Elexo XXL may only be replaced by suitably authorised Lopital personnel.
- If erroneous use, transport or an accident leads to deformation of the Elexo XXL, it may not be used and you must contact the supplier.

In the event of breakdowns, you must contact Lopital or your local supplier.

E-mail: service@lopital.nl



The Elexo XXL Shower-toilet chair must only be operated by persons who have been sufficiently trained and expert personnel who have experience working with the target group.



The Elexo XXL must be used in a clinical setting.



Making changes to the construction could affect the safety of the Elexo XXL. This will also lead to Lopital's liability and warranty conditions being invalidated. As a result, the Elexo XXL will no longer comply with the guidelines for medical devices.

1.3. Warranty

Lopital products are guaranteed for 2 years with respect to construction and / or material faults. In the event of varying warranty terms, the exact period will be indicated on your invoice; this also serves as the warranty itself.

Components that are subject to wear and tear (such as batteries, handcontrols and cables) will not fall under warranty unless there are clear construction and / or material faults.

2. Use

2.1. First use

Before you use the Elexo XXL, you must check to ensure the components on page 28 are present. These components can be replaced by authorised individuals in the event of damage. These components are the applied parts of the Elexo XXL. These components may come into contact with the user(s) while the Elexo XXL is in use.

2.2. Activating

The Elexo XXL must be activated before use, which can be done by pressing any button on the hand control for 2 seconds (*See Figure 1*).

2.3. Working with the Elexo XXL

Step 1

Disconnect the Elexo XXL from the charger if necessary.

Step 2

Activate the Elexo XXL (*See paragraph 2.2 Activating*).



Figure 1 Activating.

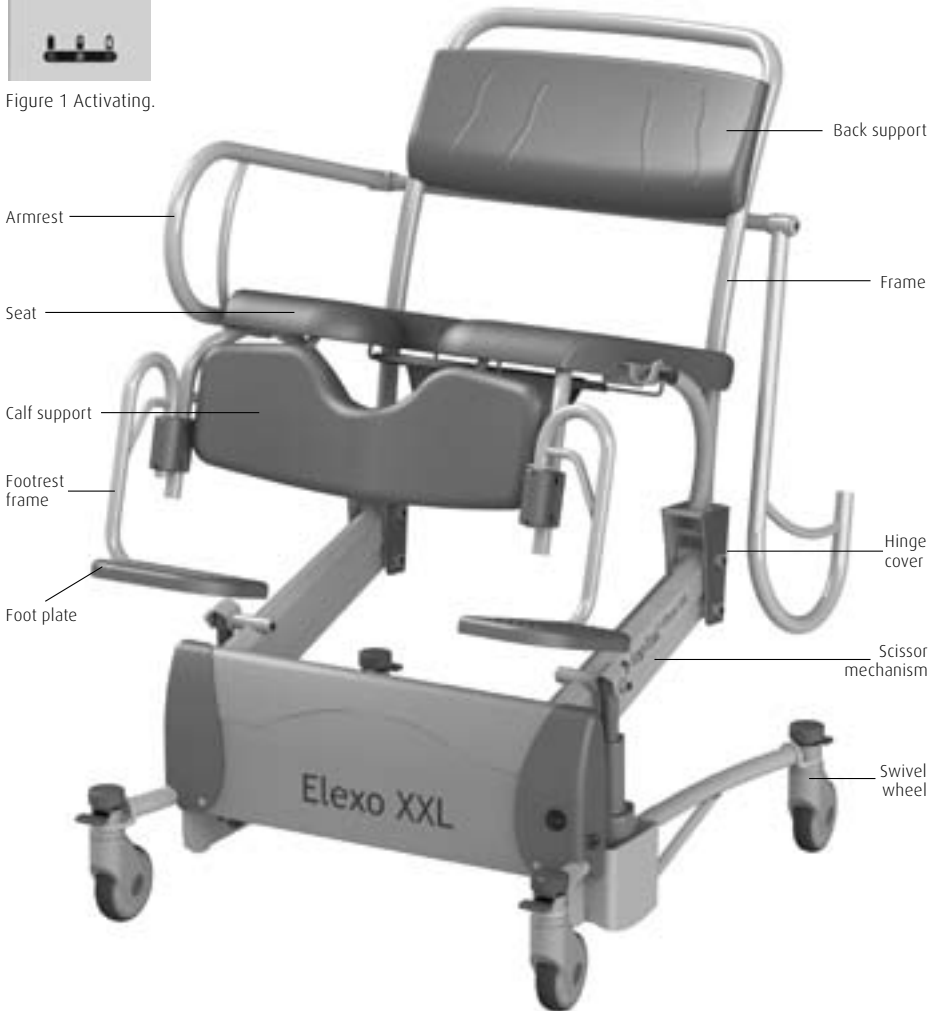

Step 3

If necessary, turn the armrests downwards (See paragraph 3.4. Armrests).

Step 4

If necessary, turn the footrests away (See paragraph 3.3 Footrests).

Step 5

The Elexo XXL must be put on the brakes before transferring persons (See paragraph 3.1. Wheel blocking).

Step 6

The client can take a seat in the chair. Support the client if necessary.

Step 7

Place both feet on the footrests and calves against the calf-supports (See paragraph 3.3 Footrests).

Step 8

Close the armrests once the client has taken a seat in the chair (See paragraph 3.4. Armrests).

Step 9

Notify the client about the processes you will be carrying out.

Step 10

Take the chair off the brake when you wish to move it (See paragraph 3.1. Wheel blocking). **Always move the chair in the low position.**

Step 11

When you wish to move the chair upwards / downwards, you must apply the brake (See paragraph 3.5. Moving upwards / downwards).



3. Operation

3.1. Wheel blocking

- The brake can be applied on the Elexo XXL by pushing the blue cap (1) on the wheel downwards (See figure 2).
- To take the Elexo XXL off the brake, the lip (2) on the wheel must be pushed downwards.

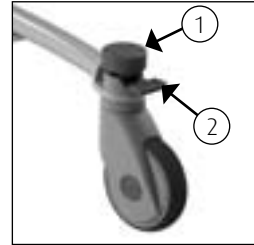

Figure 2 Swivel wheel.

3.2. Directional wheel

- The standard Elexo XXL comes with a swivel wheel that is fitted to the left front side of the device (See figure 3). The direction of the wheel can be blocked by pushing the grey cap (1) on the wheel downwards. This makes it easier to push the device over long distances as the chair is less inclined to move sideways.
- In order to remove the blocking, the lip (2) on the wheel must be pushed downwards.

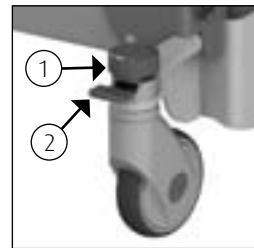

Figure 3 Directional wheel.

3.3. Footrests

- Before the client takes a seat in the Elexo XXL, the footrests must be raised slightly and turned outwards. There is now sufficient room in front of the chair and the client can easily take a seat.
- Once the client has taken a seat, the carer or client raises one leg, the carer then turns the footrest forwards until it falls into the lock. The client can then rest their foot on the support.
- The same procedure is then carried out with the other leg.



Figure 4 Footrest.

Always replace this component on the chair when you have finished using it. This will avoid the component being lost.

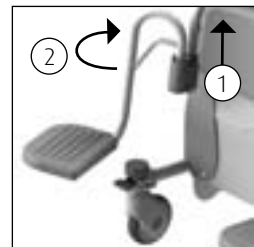

Figure 5 Turning footrest away.



3.4. Armrests

- The independent, turning armrests are easy to use.
- The safety catch is pulled outwards to unlock the armrest (1) (See figure 6).
- The armrest can now easily be turned to the back (2) (See figures 6 & 7).
- Always protect the client when folding the armrests up or down.
- The armrests can also be used as a support when taking a seat or standing up.

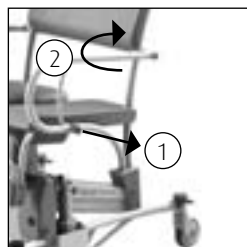

Figure 6 Armrest.



Figure 7
Armrest in turned out position.



When folding the armrest away, avoid the hinging point so as to avoid becoming jammed.



When folding the armrests away, avoid fingers or body parts becoming jammed between the armrest and the back support.



The armrest must not be used as a lever arm (e.g. when moving the chair over an obstacle) or as a push / pull bar. You must not sit on it either. This could damage the Elexo XXL and / or present a hazard.

3.5. Moving upwards / downwards

Moving upwards

- If the client is seated in the chair, first apply the brakes to the wheels and then move the chair upwards.
- Move the chair upwards by pressing the button that shows an 'up' arrow. The seat frame will move up simultaneously (See figure 8).
- You can stop the movement whenever you like by taking your finger off the button.
- During the upward movement, maintain contact with the client.



Figure 8 Moving upwards.



When moving upwards, the position of the chair will tilt from 0° to a maximum of 17° backwards.

Moving downwards

- Move the chair downwards by pressing the button that shows a 'down' arrow. The seat of the Elexo XXL will move downwards simultaneously (See figure 9).
- You can stop the movement whenever you like by taking your finger off the button.
- During the downward movement, maintain contact with the client.



Figure 9 Moving downwards.

 **Before moving the chair downwards, check to ensure there are no persons or objects in the vicinity of the chair.**

3.6. Toilet function

3.6.1. In combination with toilet

- The Elexo XXL can also be moved over the toilet.
- Once the client has taken a seat and the armrests are closed, the carer must move the Elexo XXL to the appropriate height.
- Move the Elexo XXL, if necessary, upwards or downwards to achieve the right position.
- The Elexo XXL can now be moved backwards over the toilet.
- Lower the Elexo XXL, if necessary, to achieve the right position.

 **The Elexo XXL does not fit over every toilet.**

3.6.2. Use of a bedpan or bucket

- If the Elexo XXL is being used as a toilet chair, the special guides under the seat can be used to accommodate a stainless steel / plastic bedpan or bucket.
- The bedpan or bucket is slid in from the back of the chair (See figure 10).



Figure 10 Bedpan.

3.7. Charging batteries

- The Elexo XXL is an electrically driven high / low shower- toilet chair and works on batteries.
- The charging point is located at the front of the chair on the blue cap on the underside of the device. (See figure 11).
- If the batteries are almost completely empty of charge, the orange light on the handcontrol will come on; this means that the batteries need to be charged.



Figure 11 Charging point.

- If the LED is on continuous red, the batteries must be charged immediately. The chair can then no longer be used.
- Connect the charger to the Elexo XXL (See figure 11).
- Once the charger is connected to the Elexo XXL, the controls will go into 'sleep' setting (all functions are switched off).



Make sure that you push the plug into the correct position in the charging point.



Only the original charger for the Elexo XXL may be used. If you use another charger, Lopital cannot be held liable for any consequences, such as damage to the electronics.



Once the charger is connected to the Elexo XXL, the controls will go into 'sleep' setting (all functions are switched off).

The charger that must be used for the Elexo XXL is the 'Mascot 2241'.

- When the indicator light on the charger goes green, the batteries are charged. The charger can remain connected even when the batteries are completely charged. Leaving it connected will not cause any damage.
- Disconnect the Elexo XXL from the charger.
- Once activated, the Elexo XXL is now ready for use (See paragraph 2.2 Activating).

LEDs not on: Chair is in 'sleep' setting and cannot be used.

Green light is on: Chair is ready for use.

Orange LED is on: Batteries need charging or batteries are partially charged.

Orange led blinks: emergency stop has been activated.

Red light blinks: Batteries must be charged (chair can still be used).

Red LED on: Batteries are completely empty and must be charged immediately.



Figure 12 Battery indication on handcontrol.



Charge batteries in a well-ventilated, dry space.



After using the chair, connect it to the charger to maintain the batteries. Charge the chair at least once a week!

For instruction videos go to www.lopital.com or www.youtube.com/user/LopitalNL

4. Safety functions

4.1. Emergency stop

On the left hand side, you will find the emergency stop (See figure 13). Operate this button in an emergency; if the upward or downward movement must be stopped immediately. Once the emergency stop has been pressed, the electronic controls will stop working. Operation may be continued once the situation is stable again. Turn the emergency stop a quarter turn to unlock it again (see Figure 14).

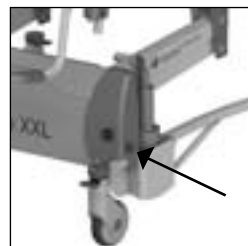



Figure 13 Emergency stop.

 **Check whether the danger has passed or the problem has been resolved before resetting the emergency stop.**

 **The orange LED light on the hand control will flash when the emergency stop has been activated.**



Figure 14 Emergency stop.

4.2. Sleep setting

After around an hour, the chair will fall into a 'sleep' setting and the battery indication LEDs on the handcontrol will go out. In order to use the chair again, it must be activated (See paragraph 2.2 Activating).

4.3. Emergency lowering

If the controls stop working and the chair is in a raised position, it can be lowered using the emergency lowering button.

Check first to make sure the chair is not in sleep setting!

- Remove the plug from the handcontrol (1) (See figure 15).
- Press the emergency lowering button (2) (See figure 15).

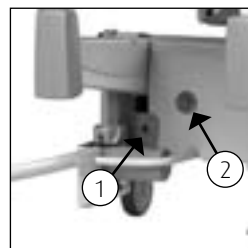

Figure 15
Emergency lowering button.

The chair will now return to the lowest position (make sure no persons or objects are under the chair).

Take the client from the chair and make sure the device is not used until it has been repaired. Place the chair in a safe place and indicate that it is out of order.

Contact the technical service or Lopital's service department. E-mail: service@lopital.nl

4.4. On / Off switch

On the right hand side of the cover cap, there is the on / off switch (See figure 16). If the chair is out of use for an extended period, you are advised to turn it off. This will prevent any unauthorised use of the chair.

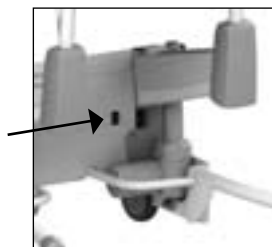



Figure 16 On / off switch.

5. Cleaning and maintenance

The Elexo XXL must be cleaned after every use, with water and regular household cleaning agents. Remove excess soap residues. PUR integrated foam components with IMC coating should be rubbed clean and disinfected. Do not use any abrasive or other aggressive cleaning products (e.g. chlorine bleach). Practical experience has shown that regular household cleaning agents with limited alcohol content (max. 5%) are most suitable for this purpose. The product Neoquat combi® is recommended for disinfection purposes (on the basis of long-term testing). If necessary, the PUR components can be cleaned with a solution of 70% ethanol or propanol.

You must ensure that both the disinfecting and cleaning processes involve the components being rubbed and not just submerged. The time the products must be left on the components has a significant impact upon the lifespan of the PUR components. As a result of the material properties of PUR, contact with sharp objects must be avoided. This could lead to damage or tears in the material. Finally, we would like to point out that non-critical parts of the PUR components must also be cleaned and decontaminated.

Check the wheels regularly for hairs, dust and soap residues and remove when necessary. Maintenance and repairs to the Elexo XXL may only be carried out by authorised personnel.

| Maintenance schedule | |
|---|--|
| After every use | <ul style="list-style-type: none"> • Clean chair with water and regular household cleaning products. |
| Daily | <ul style="list-style-type: none"> • PUR foam components must be cleaned and disinfected. • Check to ensure all parts of the Elexo XXL are present, including the footrests and the handcontrol. |
| Weekly | <ul style="list-style-type: none"> • Clean frame. • Check wheels for hairs, dust and soap residues and remove if necessary. • Check that the chair is still working correctly. • Charge the battery at least once a week. |
| Annually  <p>The image shows a grey rectangular card for Lopital. At the top left is the Lopital logo. Below it is a circular graphic with the year '2015' in the center. At the bottom, it reads 'Service & Onderhoud', 'Tel: +31 (0)13 523 9300', and 'www.lopital.nl'.</p> | <ul style="list-style-type: none"> • According to the guidelines for medical devices, a chair must be maintained in line with the manufacturer's instructions. This process will preferably be carried out by Lopital or another authorised body. Lopital offers the option of having the chair thoroughly inspected and serviced once a year via Periodic Preventative Maintenance. <p>For more information about the maintenance contract, please contact Lopital (service@lopital.nl) or speak to your supplier.</p> |

6. Storage and transport

During transport and storage, the ambient conditions must remain moderate. In other words, the temperature should remain between -40 and +55 degrees Celsius (-40 to 130 degrees Fahrenheit) and humidity levels should be kept as low as possible. Vibration during transport must be kept to a minimum in order to avoid damaging the hinged mechanisms on the chair. The chair must be switched off during transport (see paragraph 4.4. On / Off switch).

7. Removal of parts

All parts that are replaced or removed can be sent back to Lopital BV. You may also offer the parts to the engineer for destruction. We will ensure that all parts are processed in an environmentally-friendly manner.

If you take care of disposal of the product yourself, you must take account of the fact that batteries and chargers must be disposed of as small chemical waste.

8. Technical Specifications



The Elexo XXL Shower-toilet chair belongs to category 'BF'.



The Elexo XXL Shower-toilet chair is a class 2 product.

The Elexo XXL is splash-proof; this means that the Elexo XXL can be used under the shower. This is given with instruction IPX4.

8.1. Structure

| | |
|--------------------------|--|
| Frame: | stainless steel and steel tubes and plates that are equipped with a 2-layer powder coating |
| Hinge points : | stainless steel, cover caps made of plastic V0 |
| Wheels : | plastic, Ø 12.5 cm, double blocking facility |
| Body support : | PUR (polyurethane). |
| Weight : | 75 kg |
| Maximum permitted load : | 220 Kg |

8.2. Drive

| | |
|-----------|--|
| Drive: | 2x Actuator 24V DC Push Only 8000N |
| Battery : | 2x battery capacity 7Ah |
| Charger : | 110-240 AC, 50/60 Hz, max 0,35 A, Cable length 1,5 m |

8.3. Dimensions

| | |
|---------------|--|
| Surface area: | 88 cm wide , 115 cm deep |
| Seat height: | Adjustable: minimum 51 cm , maximum 110 cm |

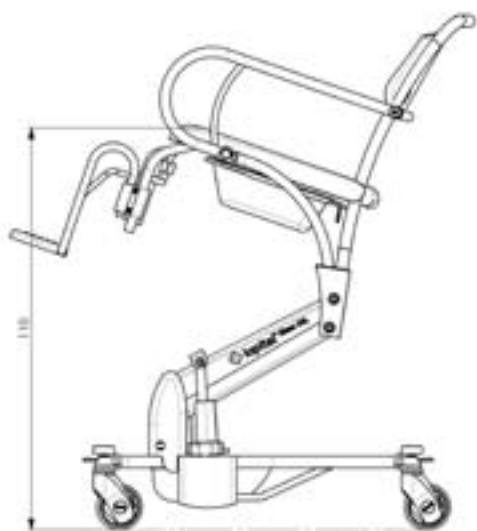
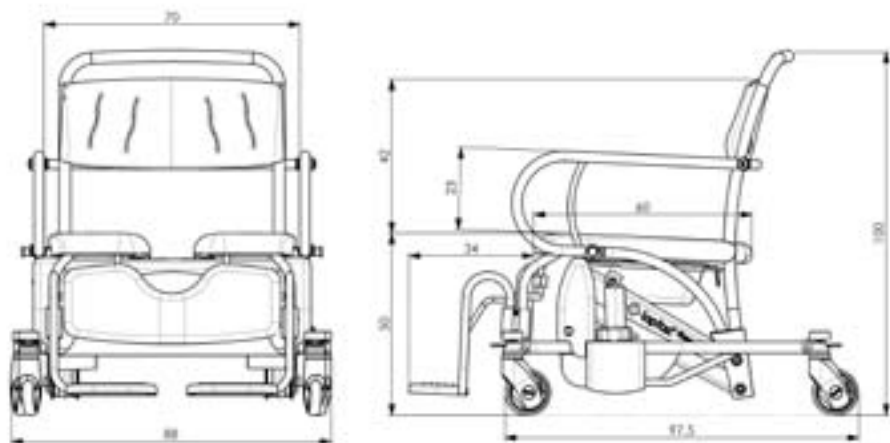

9. Electromagnetic compatibility

| Guidance and Manufacturer's declaration-electromagnetic emissions | | |
|---|------------|--|
| The Elexo XXL is intended for use in the electromagnetic environment specified below. The customer or the user of Elexo XXL should assure that it is used in the following environment: | | |
| Emissions Test | Compliance | Electromagnetic Environment - guidance |
| RF emissions CISPR11 | Group 1 | The Elexo XXL uses RF energy only for its internal function. Therefore, its RF emissions are very low and are not likely to cause any interference in nearby electronic equipment. |
| RF emissions CISPR11 | Class B | The Elexo XXL is suitable for use in all establishments, including domestic establishments and those directly connected to the public low-voltage power supply network that supplies buildings used for domestic purposes. |
| Harmonic emissions IEC 61000-3-2 | Class A | |
| Voltage Fluctuations/ Flicker emissions IEC 61000-3-3 | Complies | |

| Guidance and Manufacturer's declaration-electromagnetic immunity | | | |
|---|---|---|--|
| The Elexo XXL is intended for use in the electromagnetic environment specified below. The customer or the user of the Elexo XXL should assure that it is used in the following environment: | | | |
| Immunity Test | IEC 60601-1-2 Test Level | Compliance Level | Electromagnetic Environment - guidance |
| Electrostatic discharge (ESD) IEC 61000-4-2 | ±6 kV contact ±8 kV air | ±6 kV contact ±8 kV air | Floors should be made of wood, concrete, or ceramic tile. If floors are covered with synthetic material, the relative humidity should be at least 30%. |
| Electrical fast transient/ burst IEC 61000-4-4 | ±2 kV for power supply lines ±1 kV for input/ output lines | ±2 kV for power supply lines ±1 kV for input/ output lines | Mains power quality should be that of a typical commercial or hospital environment. |
| Surge IEC 61000-4-5 | ±1 kV line(s) to line(s) ±2 kV line(s) to earth | ±1 kV line(s) to line(s) ±2 kV line(s) to earth | Mains power quality should be that of a typical commercial or hospital environment. |
| Voltage dips, short interruptions, and voltage variations on power supply input lines IEC 61000-4-11 | <5% Un (>95% drop in Un) for 0,5 cycle 40% Un (60% drop in Un) for 5 cycles 70% Un (30% drop in Un) for 25 cycles <5% Un (>95% drop in Un) for 5 seconds | <5% Un (>95% drop in Un) for 0.5 cycle 40% Un (60% drop in Un) for 5 cycles 70% Un (30% drop in Un) for 25 cycles <5% Un (>95% drop in Un) for 5 seconds | Mains power quality should be that of a typical commercial or hospital environment. Elexo XXL is equipped with a battery. |
| Power frequency (50/60 Hz) magnetic field IEC 61000-4-8 | 3 A/m | 3 A/m | Power frequency magnetic fields should be at levels characteristic of a typical location in a typical commercial or hospital environment. |
| NOTE Un is the a.c. mains voltage prior to application of the test level | | | |

Guidance and Manufacturer's declaration-electromagnetic immunity

The Elexo XXL is intended for use in the electromagnetic environment specified below. The customer or the user of the Elexo XXL should assure that it is used in the following environment:

| Immunity Test | IEC 60601-1-2 Test Level | Compliance Level | Electromagnetic Environment - guidance |
|--|--|-------------------------|--|
| <p>RF Common mode/ Conducted Susceptibility IEC 61000-4-6</p> <p>Radiated RF Electromag- netic Field IEC 61000-4-3</p> | <p>3 Vrms 150 kHz to 80 MHz</p> <p>3 V/m 80 MHz to 2,5 GHz</p> | <p>3 V</p> <p>3 V/m</p> | <p>Portable and mobile RF communications equipment should be used no closer to any part of the Elexo XXL, including cables than the recommended separation distance calculated from the equation applicable to the frequency of the transmitter. Recommended separation distance</p> <p>$d = 1,2 \sqrt{P}$</p> <p>$d = 1,2 \sqrt{P}$ 80 MHz to 800 MHz</p> <p>$d = 2,4 \sqrt{P}$ 800 MHz to 2,5 GHz</p> <p>Where P is the maximum output power rating of the transmitter in watts (W) according to the transmitter manufacturer and d is the recommended separation distance in meters (m).</p> <p>Field strengths from fixed RF transmitters, as determined by an electromagnetic site survey,^a should be less than the compliance level in each frequency range.^b</p> <p>Interference may occur in the vicinity of equipment marked with the following symbol:</p> <div style="text-align: center;">  </div> |
| <p>NOTE 1 At 80 MHz and 800 MHz, the higher frequency range applies.</p> <p>NOTE 2 These guidelines may not apply in all situations. Electromagnetic propagation is affected by absorption and reflection from structures, objects and people.</p> | | | |
| <p>a Field strengths from fixed transmitters, such as base stations for radio (cellular/cordless) telephones and land mobile radios, amateur radio, AM and FM radio broadcast and TV broadcast cannot be predicted theoretically with accuracy. To assess the electromagnetic environment due to fixed RF transmitters, an electromagnetic site survey should be considered. If the measured field strength in the location in which the Elexo XXL is used exceeds the applicable RF compliance level above, the Elexo XXL should be observed to verify normal operation. If abnormal performance is observed, additional measures may be necessary, such as re-orienting or relocating the Elexo XXL.</p> <p>b Over the frequency range 150 kHz to 80 MHz, field strengths should be less than 3 V/m.</p> | | | |

| Recommended separation distance between portable and mobile RF communications equipment and the Elexo XXL | | | |
|--|---|---|--|
| The Elexo XXL is intended for use in the electromagnetic environment in which radiated RF disturbances are controlled. The customer or the user of the Elexo XXL can help prevent electromagnetic interference by maintaining a minimum distance between portable and mobile RF communications equipment (transmitters) and the Elexo XXL as recommended below, according to the maximum output power of the communications equipment. | | | |
| Rated maximum output power of transmitter W | Separation distance according to frequency of transmitter m | | |
| | 150 kHz to 80 MHz $d = 1,2 \sqrt{P}$ | 80 MHz to 800 MHz $d = 1,2 \sqrt{P}$ | 800 MHz to 2,5 GHz $d = 2,4 \sqrt{P}$ |
| 0,01 | 0,12 | 0,12 | 0,24 |
| 0,1 | 0,38 | 0,38 | 0,76 |
| 1 | 1,2 | 1,2 | 2,4 |
| 10 | 3,8 | 3,8 | 7,6 |
| 100 | 12 | 12 | 24 |
| For transmitters rated at a maximum output power not listed above, the recommended separation distance d in meters (m) can be estimated using the equation applicable to the frequency of the transmitter, where P is the maximum output power rating of the transmitter in watt (W) according to the transmitter manufacturer. | | | |
| NOTE 1 At 80 MHz and 800 MHz, the separation distance for the higher frequency range applies. | | | |
| NOTE 2 These guidelines may not apply in all situations. Electromagnetic propagation is affected by absorption and reflection from structures, objects and people. | | | |

Mode d'emploi

Elexo XXL

5100 5300

Chaise de douche-toilette



Remarque importante :

Lisez attentivement les instructions qui suivent avant d'utiliser cet équipement.

Date de mise en service

Utilisateur

Nom

Adresse

Fabricant

Lopital Nederland B.V.

Laarakkerweg 9

5061 JR Oisterwijk





Pays-Bas

T +31 (0)13 5239300

F +31 (0)13 5239301

www.lopital.fr

info@lopital.nl

| Explication des symboles | |
|---|---|
|  | Lisez le mode d'emploi avant toute utilisation. |
|  | Courant continu 24V DC. |
|  | Attention. |
|  | Parties en contact avec le client. |
|  | Klasse 2. |

Sommaire

| | | |
|--------|--|----|
| 1. | Introduction | 45 |
| 1.1. | Avant-propos | 45 |
| 1.2. | Sécurité | 45 |
| 1.3. | Garantie..... | 47 |
| 2. | Utilisation | 47 |
| 2.1. | Mise en service | 47 |
| 2.2. | Mise en marche | 47 |
| 2.3. | Travailler avec la chaise Elexo XXL..... | 47 |
| 3. | Fonctionnement..... | 50 |
| 3.1. | Frein de roue | 50 |
| 3.2. | Blocage directionnel..... | 50 |
| 3.3. | Repose-pieds..... | 50 |
| 3.4. | Accoudoirs..... | 51 |
| 3.5. | Réglage en hauteur (haut / bas)..... | 51 |
| 3.6. | Fonction WC..... | 52 |
| 3.6.1. | Compatibilité avec les WC..... | 52 |
| 3.6.2. | Utilisation d'un seau ou bassin hygiénique | 52 |
| 3.7. | Rechargement des batteries | 52 |
| 4. | Fonctions de sécurité | 54 |
| 4.1. | Arrêt d'urgence..... | 54 |
| 4.2. | État de veille | 54 |
| 4.3. | Abaissement d'urgence..... | 54 |
| 4.4. | Interrupteur On / Off..... | 55 |
| 5. | Nettoyage et entretien..... | 55 |
| 6. | Transport et entreposage..... | 56 |
| 7. | Enlèvement de composants | 57 |
| 8. | Caractéristiques techniques..... | 57 |
| 8.1. | Construction..... | 57 |
| 8.2. | Système électrique | 57 |
| 8.3. | Dimensions | 58 |
| 9. | Electromagnetic compatibility..... | 59 |

1. Introduction

1.1. Avant-propos

La chaise de douche et de toilette Elexo XXL réglable électriquement en hauteur est un dispositif permettant d'effectuer de manière responsable et ergonomique les soins et la toilette des personnes à mobilité réduite. Elle assure un confort optimal, tant pour la personne que pour le personnel soignant.

La chaise Elexo XXL peut être utilisée en combinaison avec un bassin / seau hygiénique ou directement comme siège de toilette.

La chaise Elexo XXL est composée d'un châssis et d'un siège. Le siège offre le même confort et le même appui qu'une chaise normale. En ce qui concerne le châssis, le siège est doté d'un réglage électrique en hauteur à variation continue. La chaise Elexo XXL est ainsi multifonctionnelle. Ces fonctions sont les prestations essentielles de la chaise.

La durée de vie utile moyenne de la chaise Elexo XXL est de 10 ans, moyennant un entretien quotidien et périodique conforme au plan d'entretien qui a été fourni (Cf. Chapitre 5. Nettoyage et entretien)

La chaise Elexo XXL porte le marquage CE. Ce marquage est conforme à la directive 93/42/CEE, respectivement la directive revue 2007/47/CE pour les dispositifs médicaux du 21 mars 2010. La chaise Elexo XXL a été testée au rayonnement électromagnétique selon la norme 60601-1-2.

1.2. Sécurité

Le non-respect des consignes de sécurité ci-dessous et des descriptions qui suivent dans le présent mode d'emploi peut être à l'origine de situations dangereuses. Lisez-les intégralement avant toute utilisation.

Utilisation

- Avant d'utiliser la chaise Elexo XXL, assurez-vous que celle-ci n'est plus raccordée au chargeur.
- Vérifiez toujours que les freins sont mis avant de procéder au transfert du client.
- Avant de déplacer la chaise Elexo XXL, avertissez le client qui y est assise.
- Lors des réglages vers le haut, vers le bas ou de basculement du siège, ne posez pas les pieds sur le cadre inférieur afin d'éviter tout pincement.
- Fermez les accoudoirs de régler la hauteur du siège ou de basculer la chaise Elexo XXL.
- Veillez à ce que le client pose toujours les bras sur l'accoudoir, pour éviter tout pincement.



- Lorsque la chaise Elexo XXL est en mouvement, les accoudoirs doivent être verrouillés.
- Vérifiez l'absence de tout obstacle lors des réglages vers le haut, vers le bas et lors des basculements.
- Ne déplacez ou ne manœuvrez la chaise Elexo XXL qu'en position basse.
- Lorsque la chaise Elexo XXL est en mouvement, il ne faut jamais la régler en hauteur.
- De préférence, passez toujours les obstacles en marche arrière.
- Avant toute utilisation dans la toilette, réglez la chaise Elexo XXL en hauteur.
- La chaise Elexo XXL ne permet pas de soulever un poids supérieur à 220 kg.
- La chaise Elexo XXL est exclusivement conçue pour transporter des personnes, à l'exclusion de tout objet matériel.
- N'utilisez que des composants originaux fournis par Lopital.
- L'utilisation de composants (chargeurs, câbles, mécanisme d'actionnement, batteries) qui n'ont pas été fournis par Lopital, peut produire une augmentation d'émission ou une baisse d'immunité de l'Elexo XXL.
- N'utilisez la chaise Elexo XXL que dans des environnements propres et dégagés.
- Seules les personnes dûment habilitées à cet effet peuvent manœuvrer la chaise Elexo XXL.
- Les batteries doivent être rechargées dans une pièce sèche et bien ventilée.
- Les piscines ne font pas partie de ce qu'il est convenu d'appeler un 'environnement normal' et certains composants du dispositif pourront voir leur durée de vie utile raccourcie.
- La chaise Elexo XXL ne doit pas être utilisée à une température d'eau supérieure à 43°C.
- Les appareils de communication RF portables et mobiles peuvent avoir une incidence sur le fonctionnement des appareils médicaux électriques.

Entretien

- Si le chargeur ou son cordon sont endommagés, remplacez-les immédiatement.
- La chaise Elexo XXL doit passer une inspection et un entretien périodique au moins 1 fois par an.
- Seul le personnel autorisé de Lopital est habilité à effectuer le service après vente et l'entretien de la chaise Elexo XXL.
- Seul le personnel autorisé de Lopital est habilité à effectuer le remplacement des pièces structurelles de la chaise Elexo XXL.
- Toute chaise Elexo XXL présentant des déformations en conséquence d'un transport ou d'une utilisation incorrects ou d'un accident ne devra plus être utilisée. Prenez contact avec votre fournisseur.

En cas de panne, prenez contact avec Lopital ou avec votre fournisseur local.

E-mail: service@lopital.nl



La chaise de douche-toilette Elexo XXL ne doit être opérée que par du personnel compétent, dûment formé et qui aura une expérience de travail préalable avec le groupe-cible d'utilisateurs.



La chaise Elexo XXL a été conçue pour être utilisée en environnement clinique.



Toute altération apportée à la structure de la chaise Elexo XXL est susceptible d'altérer le degré de sécurité de celle-ci et annulera par conséquent les conditions de garantie et la responsabilité de Lopital. La chaise Elexo XXL sera alors considérée ne plus répondre aux critères de la directive sur les dispositifs médicaux.

1.3. Garantie

Les produits Lopital sont garantis 2 ans contre les défauts de construction et de matériel. La période de garantie exacte est reprise sur votre facture, laquelle fait office de certificat de garantie.

Les composants qui sont soumis à une usure (tels que : les batteries, la commande manuelle ou les câbles) ne sont couverts par aucune garantie, si ce n'est contre les défauts de construction ou de matériel

2. Utilisation

2.1. Mise en service

Avant de mettre la chaise Elexo XXL en service, contrôlez si le matériel décrit sur page 44 est complet. Ces composants, s'ils présentent un défaut, peuvent être remplacés par du personnel compétent. Ces composants sont des parties de l'Elexo XXL qui sont en contact physique avec le client. Ces composants sont susceptibles d'entrer en contact avec le client lorsque l'Elexo XXL est utilisé.

2.2. Mise en marche

Avant de pouvoir utiliser l'Elexo XXL, celui-ci doit être activé en enfonçant n'importe lequel des boutons de la commande manuelle pendant deux (2) secondes (*Cf. figure 1*).

2.3. Travailler avec la chaise Elexo XXL

Étape 1

Assurez-vous que la chaise est débranchée du chargeur.



Figure 1 Mise en marche.



Étape 2

Allumez l'Elexo XXL (Cf. paragraphe 2.2 Mise en marche).

Étape 3

Assurez-vous que les accoudoirs sont baissés (Cf. paragraphe 3.4. Accoudoirs).

Étape 4

Écartez au besoin les repose-pieds (Cf. paragraphe 3.3. Repose-pieds).

Étape 5

Lors du transfert de personnes, mettez toujours le frein (Cf. paragraphe 3.1. Frein de roue).

Étape 6

Le client peut prendre place dans la chaise. Au besoin, assistez-la.

Étape 7

Placez les deux pieds et les mollets sur leurs appuis respectifs (Cf. paragraphe 3.3. Repose-pieds).

Étape 8

Une fois que le client est assise dans la chaise, refermez les accoudoirs (Cf. paragraphe 3.4. Accoudoirs).

Étape 9

Avant d'effectuer des manipulations, avertissez le client.

Étape 10

N'oubliez pas de déverrouiller le frein avant de déplacer la chaise (Cf. paragraphe 3.1. Frein de roue).

En déplacement, la chaise doit toujours être en position basse.

Étape 11

Remettez le frein avant de régler la chaise en hauteur (Cf. paragraphe 3.5 Réglage en hauteur).



3. Fonctionnement

3.1. Frein de roue

- La chaise Elexo XXL peut être freinée en enfonçant du pied le bouchon bleu (1) de la roue (Cf. figure 2).
- Pour déverrouiller le frein de la chaise Elexo XXL, enfoncez du pied la languette (2) de la roue

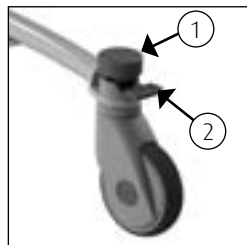

Figure 2 Roue pivotante.

3.2. Blocage directionnel

- La chaise Elexo XXL est équipée de série d'un blocage directionnel sur la roue avant gauche (Cf. figure 3). Pour bloquer la direction de la roue, enfoncez du pied le bouchon gris (1) surmontant la roue. Le blocage directionnel facilite les longs parcours en favorisant une trajectoire rectiligne.
- Pour déverrouiller le blocage directionnel, enfoncez du pied la languette (2) de la roue.

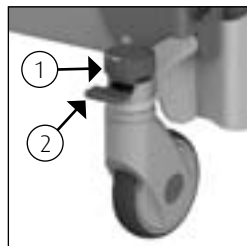

Figure 3 Blocage directionnel.

3.3. Repose-pied

- Avant que le client ne s'assoie dans la chaise Elexo XXL, soulevez légèrement les repose-pieds et faites-les pivoter vers l'extérieur de manière à dégager et faciliter l'accès à la chaise.
- Une fois que le client est assise, l'aide-soignant ou le client soulève une première jambe, l'aide-soignant remet le repose-pied en position en s'assurant de son bon verrouillage. Le client peut alors placer son pied sur la palette du repose-pied.
- Procédez de même avec la seconde jambe.



Figure 4 Repose-pied.

Remplacez toujours cet élément sur la chaise lorsque vous vous apprêtez à l'utiliser, afin de ne jamais le perdre.

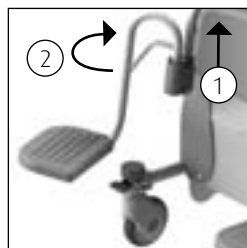

Figure 5 Dégager le repose-pied.

3.4. Accoudoirs

- Les accoudoirs sont indépendants et rabattables, et ils sont très simples à utiliser.
- Tirez le bouton de sécurité pour déverrouiller l'accoudoir (1) (Cf. figure 6).
- L'accoudoir peut alors être pivoté vers l'arrière (2) (Cf. figure 6 & 7).
- Veillez à la sécurité de le client lorsque vous manipulez les accoudoirs.
- Les accoudoirs peuvent également servir d'appui pour s'asseoir et se mettre debout.

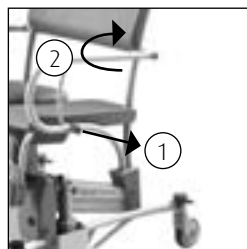

Figure 6 Accoudoir.



Figure 7
Accoudoir en position dégagée.



En rabattant l'accoudoir, veillez à ne pas vous pincer les doigts dans l'articulation.



En relevant les accoudoirs, veillez à ce que les doigts ou toute autre partie du corps ne se coincent pas entre l'accoudoir et le dossier.



L'accoudoir ne doit pas être utilisé pour soulever la chaise (p. ex. pour passer un seuil, ou pour tirer ou pousser la chaise), ni pour s'asseoir. Vous pourriez endommager la chaise Elexo XXL et cela pourrait être dangereux.

3.5. Réglage en hauteur (haut / bas)

Réglage vers le haut

- Lorsque le client est assis sur la chaise, verrouillez toujours le frein des roues avant de régler la chaise vers le haut.
- Le siège remonte lorsque le bouton de commande montrant une flèche pointée vers le haut est enfoncé. Le cadre de l'assise va alors s'élever doucement (Cf. figure 8).
- Arrêtez le réglage à tout moment à la hauteur souhaitée en relâchant le bouton.
- Lorsque la chaise monte, soyez toujours attentif à la sécurité de le client.



Figure 8 Réglage vers le haut.



Lors du réglage en hauteur, la chaise s'incline en arrière à un angle de 0° à 17° maximum.

Réglage vers le bas

- La chaise s'abaisse lorsque le bouton montrant une flèche pointée vers le bas est enfoncé. Le cadre de la chaise Elexo XXL va alors abaisser doucement (Cf. figure 9).
- Arrêtez le mouvement à tout moment à la hauteur souhaitée en relâchant le bouton.
- Lorsque la chaise s'abaisse, soyez toujours attentif à la sécurité de le client.

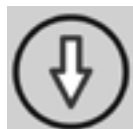

Figure 9 Réglage vers le bas.



Avant de régler la chaise en hauteur, assurez-vous qu'aucune personne ni aucun objet ne se trouvent en dessous.

3.6. Fonction WC

3.6.1. Compatibilité avec les WC

- La chaise Elexo XXL peut également être installée au-dessus d'un WC.
- Lorsque le client est assise et que les accoudoirs sont refermés, l'aide-soignant règle la hauteur de la chaise Elexo XXL.
- Ajustez encore la hauteur de la chaise Elexo XXL en position correcte.
- Faites rouler la chaise Elexo XXL au-dessus de la cuvette WC en marche arrière.
- Au besoin, abaissez encore la chaise Elexo XXL en position correcte.



La chaise Elexo XXL n'est pas compatible avec toutes les cuvettes WC.

3.6.2. Utilisation d'un seau ou bassin hygiénique

- La chaise Elexo XXL peut être utilisée comme siège de toilette car la partie inférieure du siège est équipée d'un dispositif permettant d'y glisser un bassin ou seau hygiénique en plastique ou inox.
- Glissez le bassin ou seau hygiénique par l'arrière de la chaise (Cf. figure 10).

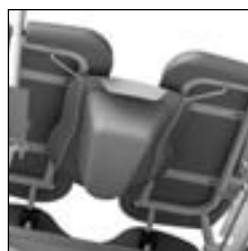

Figure 10 Bassin hygiénique.

3.7. Rechargement des batteries

- La chaise de douche-toilette Elexo XXL est réglable électriquement en hauteur et elle est alimentée par des batteries.
- La prise de raccordement du chargeur se trouve à l'avant de la chaise, dans la partie inférieure de la protection bleue (Cf. figure 11).
- Lorsque les batteries sont en grande partie déchargées, le voyant orange de la commande manuelle s'allume, signalant que les batteries doivent être rechargées.

- Lorsque le voyant est rouge en continu, rechargez immédiatement les batteries. La chaise ne doit alors plus être utilisée.
- Raccordez le chargeur à la chaise Elexo XXL (Cf. figure 11).
- Lorsque le chargeur est raccordé à la chaise Elexo XXL, l'équipement se met en veille (toutes les fonctions sont alors suspendues).



Figure 11
Prise de rechargement.



Assurez-vous que la fiche est correctement enfoncée dans la prise de rechargement.



N'utilisez que le chargeur original qui a été fourni avec la chaise Elexo XXL. Si un autre chargeur est utilisé, Lopital ne sera pas responsable des éventuelles conséquences, notamment les pannes électroniques.



Lorsque le chargeur est raccordé à la chaise Elexo XXL, la commande se met en veille (toutes les fonctions sont alors suspendues).

Le chargeur qui doit être utilisé avec la chaise Elexo XXL est le 'Mascot 2241'.

- Lorsque le voyant indicateur du chargeur passe au vert, les batteries sont suffisamment rechargées. Le chargeur peut rester raccordé lorsque les batteries sont suffisamment chargées sans risque d'endommager le dispositif.
- Débranchez la chaise Elexo XXL du chargeur.
- Après avoir été rallumée, la chaise Elexo XXL est prête à être utilisée (Cf. paragraphe 2.2. Mise en marche).

Voyants éteints :

la chaise est en veille et ne doit pas être utilisée.

Voyant vert allumé :

la chaise est opérationnelle.

Voyant orange allumé :

Rechargez rapidement les batteries, ou les batteries sont partiellement déchargées.

Voyant orange clignotant : l'arrêt d'urgence a été activé.

Voyant rouge clignotant :

Rechargez les batteries (la chaise est encore opérationnelle)

Voyant rouge allumé :

Les batteries sont complètement déchargées et doivent être rechargées immédiatement.



Figure 12 Voyant indicateur de batterie sur la commande manuelle.



Rechargez les batteries dans un endroit sec et correctement ventilé.



Après utilisation, raccordez la chaise au chargeur pour maintenir la charge de ses batteries. Rechargez la chaise au moins une fois par semaine.

Regardez nos tutoriels vidéo sur www.lopital.fr ou sur www.youtube.com/user/LopitalNL

4. Fonctions de sécurité

4.1. Arrêt d'urgence

L'arrêt d'urgence se trouve à l'avant gauche de la chaise (Cf. figure 13). Actionnez l'arrêt d'urgence en cas d'urgence lorsque le mouvement montant ou abaissant de la chaise doit être immédiatement stoppé. Lorsque l'arrêt d'urgence a été enfoncé, plus aucune commande électrique ne fonctionne. Lorsque la situation est redevenue stable, la commande peut être rétablie. Pour déverrouiller l'arrêt d'urgence, il suffit de tourner le bouton un quart de tour à droite. (cf. figure 14).

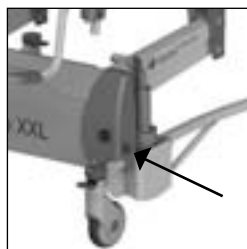

Figure 13 Arrêt d'urgence.



Assurez-vous d'abord que le danger est écarté et le problème a été réparé avant de réinitialiser l'arrêt d'urgence.



Lorsque l'arrêt d'urgence a été activé, le témoin orange de la commande se met à clignoter.



Figure 14 Arrêt d'urgence.

4.2. État de veille

Après environ une heure, la chaise se met en état de veille et les voyants indicateurs de batterie situés sur la commande manuelle s'éteignent. Pour réutiliser la chaise, rallumez-la (Cf. paragraphe 2.2. Mise en marche).

4.3. Abaissement d'urgence

En cas d'arrêt de fonctionnement des commandes avec la chaise en position relevée, celle-ci peut être abaissée en utilisant le bouton d'abaissement d'urgence.

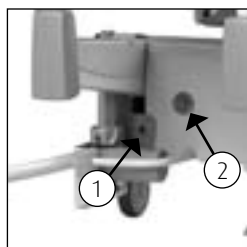

Figure 15 Bouton d'abaissement d'urgence.

Vérifiez tout d'abord que la chaise ne se trouve pas en état de veille.

- Retirez la fiche de la commande manuelle (1) (Cf. figure 15).
- Enfoncez le bouton d'abaissement d'urgence (2) (Cf. figure 15).

La chaise redescend maintenant dans sa position la plus basse (vérifiez qu'aucun objet ou personne ne se trouvent sous de la chaise).

Faites sortir le client de la chaise et n'utilisez plus cette dernière jusqu'à ce qu'elle ait été réparée. Rangez la chaise dans un endroit sûr et signalez la panne.

Prenez contact avec les services techniques ou avec le département technique de Lopital.
E-mail : service@lopital.nl

4.4. Interrupteur On / Off

L'interrupteur On / Off se trouve du côté arrière droit du cache de protection (Cf. figure 16). Il est recommandé d'éteindre la chaise lorsque celle-ci ne doit plus être utilisée pendant un certain temps, afin d'empêcher toute utilisation non souhaitée de la chaise.

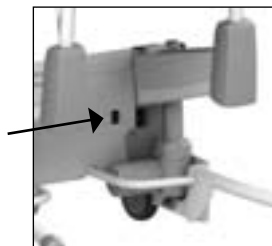



Figure 16 Interrupteur On / Off.

5. Nettoyage et entretien

Après chaque utilisation, la chaise Elexo XXL doit être nettoyée à l'eau avec des produits d'entretien ménagers courants. Éliminez les traces de savon. Les parties intégralement en mousse PUR recouvertes d'un revêtement IMC doivent de préférence être nettoyées et désinfectées par frottement. N'utilisez pour cela aucun accessoire ou produit abrasif (tel que le chlore). Des expériences pratiques ont montré que des produits ménagers courants contenant une petite quantité d'alcool (max. 5%) sont les plus appropriés. Pour désinfecter (selon des tests de longue durée) le Neoquat combi® est recommandé. Au besoin, les parties en PUR peuvent être désinfectées avec une solution de 70% d'éthanol ou de propanol.

On veillera à n'effectuer le nettoyage et la désinfection que par frottement et non par immersion. Le temps d'exposition aux produits utilisés a une grande influence sur la durée de vie utile des parties en PUR. Vu les caractéristiques matérielles du PUR, on évitera tout contact d'objets tranchants qui pourraient endommager ou déchirer le matériau. Finalement, nous rappelons qu'il faut nettoyer et désinfecter toutes les parties en PUR sans exception, quelle que soit leur fonction.

Vérifiez régulièrement que les roues sont exemptes de cheveux, de traces de savon ou de poussières et nettoyez-les le cas échéant. L'entretien et la réparation de la chaise Elexo XXL ne doivent être effectués que par du personnel autorisé.

| Plan d'entretien | |
|---|--|
| Entretien après chaque utilisation | <ul style="list-style-type: none"> Nettoyez la chaise à l'eau avec des produits d'entretien ménager normaux. |
| Entretien quotidien | <ul style="list-style-type: none"> PUR Nettoyez et désinfectez les parties en mousse intégralement en PUR. Vérifiez si tous les composants de la chaise Elexo XXL sont présents : repose-pieds, couvercle de l'assise et la commande manuelle. |
| Entretien hebdomadaire | <ul style="list-style-type: none"> Nettoyer le cadre. Enlever les cheveux, les poussières et les restes de savon sur les roues. Vérifier le bon fonctionnement de la chaise. Recharger la batterie au moins une fois par semaine. |
| Entretien annuel  | <ul style="list-style-type: none"> Conformément à la directive sur les dispositifs médicaux, les chaises doivent être entretenues selon les instructions du fabricant. Cela sera de préférence effectué par Lopital ou par une autre entreprise habilitée à cet effet. Lopital offre la possibilité de faire inspecter et entretenir la chaise exhaustivement 1 fois par an, en suivant l'entretien préventif périodique. <p>Pour recevoir de plus amples informations sur le contrat d'entretien, adressez-vous à Lopital (service@lopital.nl) ou à votre fournisseur.</p> |

6. Transport et entreposage

Lors du transport ou pendant l'entreposage, on évitera d'exposer l'équipement à des conditions extrêmes. La température doit être comprise entre -40 et +55 degrés Celsius (-40 à 130 degrés Fahrenheit) et le taux d'humidité doit être le plus bas possible. Les trépidations durant le transport doivent être réduites autant que possible pour éviter d'endommager les articulations de la chaise. Pendant le transport, la chaise doit être éteinte (cf. *paragraphe 4.4 Interrupteur On / Off*).

7. Enlèvement de composants

Tous les composants qui sont remplacés ou enlevés peuvent être retournés à Lopital BV. Il est également possible de proposer ces composants au monteur, lequel se chargera de leur élimination. Nous veillerons à ce que tous les composants soient retraités de manière respectueuse de l'environnement.

Si vous décidez de vous charger vous-même de l'élimination du produit, rappelez-vous que les batteries et les chargeurs doivent être mis en décharge comme petit déchet chimique.

8. Caractéristiques techniques



Cette Elexo XXL Chaise de douche-toilette appartient à la catégorie 'BF'.



Cette Elexo XXL Chaise de douche-toilette est un produit de classe 2.

Le Elexo XXL est étanche aux projections d'eau, de sorte que le Elexo XXL peut être utilisé sous la douche. Cela est signalé par l'indication IPX4.

8.1. Construction

| | |
|-------------------------------------|---|
| Cadre : | Inox et en tôle et tubes d'acier à 2 couches de revêtement à poudre |
| Articulations : | Inox, embouts synthétiques V0 |
| Roues : | matériau synthétique, Ø 12,5 cm, à double frein |
| Appui corporel : | PUR (polyuréthane). |
| Poids net : | 75 kg |
| Mise en charge maximale autorisée : | 220 Kg |

8.2. Système électrique

| | |
|------------|--|
| Conduite : | 2 Vérins de poussée 24V DC 8000N |
| Batterie : | 2 Batteries d'une capacité de 7Ah |
| Chargeur : | 110-240 AC, 50/60 Hz, max 0,35 A, Longueur du câble 1,5 m |

8.3. Dimensions

Surface au sol :

largeur 88 cm, profondeur 115 cm

Réglage de la hauteur d'assise :

minimum 51 cm , maximum 110 cm

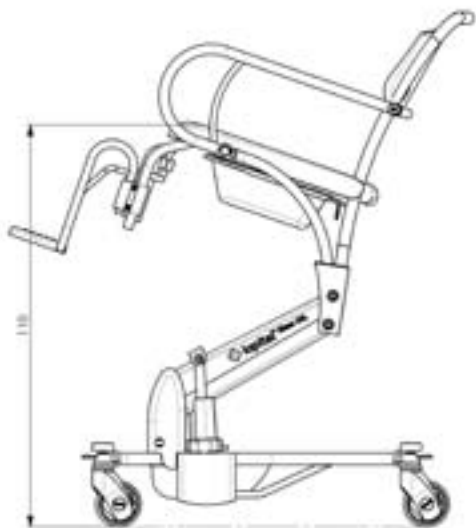
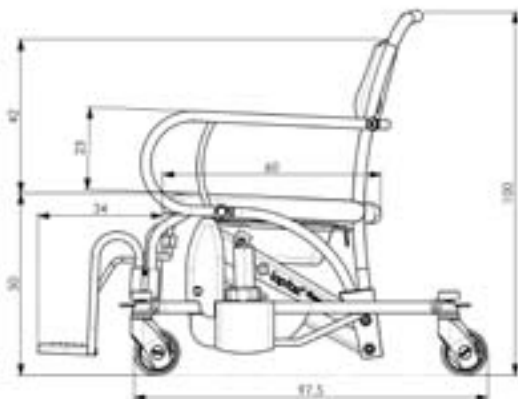
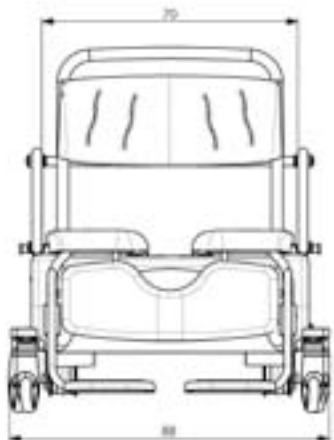

9. Electromagnetic compatibility

| Guidance and Manufacturer's declaration-electromagnetic emissions | | |
|---|------------|--|
| The Elexo XXL is intended for use in the electromagnetic environment specified below. The customer or the user of Elexo XXL should assure that it is used in the following environment: | | |
| Emissions Test | Compliance | Electromagnetic Environment - guidance |
| RF emissions CISPR11 | Group 1 | The Elexo XXL uses RF energy only for its internal function. Therefore, its RF emissions are very low and are not likely to cause any interference in nearby electronic equipment. |
| RF emissions CISPR11 | Class B | The Elexo XXL is suitable for use in all establishments, including domestic establishments and those directly connected to the public low-voltage power supply network that supplies buildings used for domestic purposes. |
| Harmonic emissions IEC 61000-3-2 | Class A | |
| Voltage Fluctuations/ Flicker emissions IEC 61000-3-3 | Complies | |

| Guidance and Manufacturer's declaration-electromagnetic immunity | | | |
|---|---|---|--|
| The Elexo XXL is intended for use in the electromagnetic environment specified below. The customer or the user of the Elexo XXL should assure that it is used in the following environment: | | | |
| Immunity Test | IEC 60601-1-2 Test Level | Compliance Level | Electromagnetic Environment - guidance |
| Electrostatic discharge (ESD) IEC 61000-4-2 | ±6 kV contact ±8 kV air | ±6 kV contact ±8 kV air | Floors should be made of wood, concrete, or ceramic tile. If floors are covered with synthetic material, the relative humidity should be at least 30%. |
| Electrical fast transient/ burst IEC 61000-4-4 | ±2 kV for power supply lines ±1 kV for input/ output lines | ±2 kV for power supply lines ±1 kV for input/ output lines | Mains power quality should be that of a typical commercial or hospital environment. |
| Surge IEC 61000-4-5 | ±1 kV line(s) to line(s) ±2 kV line(s) to earth | ±1 kV line(s) to line(s) ±2 kV line(s) to earth | Mains power quality should be that of a typical commercial or hospital environment. |
| Voltage dips, short interruptions, and voltage variations on power supply input lines IEC 61000-4-11 | <5% Un (>95% drop in Un) for 0,5 cycle 40% Un (60% drop in Un) for 5 cycles 70% Un (30% drop in Un) for 25 cycles <5% Un (>95% drop in Un) for 5 seconds | <5% Un (>95% drop in Un) for 0.5 cycle 40% Un (60% drop in Un) for 5 cycles 70% Un (30% drop in Un) for 25 cycles <5% Un (>95% drop in Un) for 5 seconds | Mains power quality should be that of a typical commercial or hospital environment. Elexo XXL is equipped with a battery. |
| Power frequency (50/60 Hz) magnetic field IEC 61000-4-8 | 3 A/m | 3 A/m | Power frequency magnetic fields should be at levels characteristic of a typical location in a typical commercial or hospital environment. |
| NOTE Un is the a.c. mains voltage prior to application of the test level | | | |

Guidance and Manufacturer's declaration-electromagnetic immunity

The Elexo XXL is intended for use in the electromagnetic environment specified below. The customer or the user of the Elexo XXL should assure that it is used in the following environment:

| Immunity Test | IEC 60601-1-2 Test Level | Compliance Level | Electromagnetic Environment - guidance |
|--|--|-------------------------|--|
| <p>RF Common mode/ Conducted Susceptibility IEC 61000-4-6</p> <p>Radiated RF Electromag- netic Field IEC 61000-4-3</p> | <p>3 Vrms 150 kHz to 80 MHz</p> <p>3 V/m 80 MHz to 2,5 GHz</p> | <p>3 V</p> <p>3 V/m</p> | <p>Portable and mobile RF communications equipment should be used no closer to any part of the Elexo XXL, including cables than the recommended separation distance calculated from the equation applicable to the frequency of the transmitter. Recommended separation distance</p> <p>$d = 1,2 \sqrt{P}$</p> <p>$d = 1,2 \sqrt{P}$ 80 MHz to 800 MHz</p> <p>$d = 2,4 \sqrt{P}$ 800 MHz to 2,5 GHz</p> <p>Where P is the maximum output power rating of the transmitter in watts (W) according to the transmitter manufacturer and d is the recommended separation distance in meters (m).</p> <p>Field strengths from fixed RF transmitters, as determined by an electromagnetic site survey,^a should be less than the compliance level in each frequency range.^b</p> <p>Interference may occur in the vicinity of equipment marked with the following symbol:</p> <div style="text-align: center;">  </div> |
| <p>NOTE 1 At 80 MHz and 800 MHz, the higher frequency range applies.</p> <p>NOTE 2 These guidelines may not apply in all situations. Electromagnetic propagation is affected by absorption and reflection from structures, objects and people.</p> | | | |
| <p>a Field strengths from fixed transmitters, such as base stations for radio (cellular/cordless) telephones and land mobile radios, amateur radio, AM and FM radio broadcast and TV broadcast cannot be predicted theoretically with accuracy. To assess the electromagnetic environment due to fixed RF transmitters, an electromagnetic site survey should be considered. If the measured field strength in the location in which the Elexo XXL is used exceeds the applicable RF compliance level above, the Elexo XXL should be observed to verify normal operation. If abnormal performance is observed, additional measures may be necessary, such as re-orienting or relocating the Elexo XXL.</p> <p>b Over the frequency range 150 kHz to 80 MHz, field strengths should be less than 3 V/m.</p> | | | |

**Recommended separation distance between
portable and mobile RF communications equipment and the Elexo XXL**

The Elexo XXL is intended for use in the electromagnetic environment in which radiated RF disturbances are controlled. The customer or the user of the Elexo XXL can help prevent electromagnetic interference by maintaining a minimum distance between portable and mobile RF communications equipment (transmitters) and the Elexo XXL as recommended below, according to the maximum output power of the communications equipment.

| Rated maximum output power of transmitter W | Separation distance according to frequency of transmitter m | | |
|--|--|------------------------------------|-------------------------------------|
| | 150 kHz to 80 MHz d =1,2 √P | 80 MHz to 800 MHz d =1,2 √P | 800 MHz to 2,5 GHz d =2,4 √P |
| 0,01 | 0,12 | 0,12 | 0,24 |
| 0,1 | 0,38 | 0,38 | 0,76 |
| 1 | 1,2 | 1,2 | 2,4 |
| 10 | 3,8 | 3,8 | 7,6 |
| 100 | 12 | 12 | 24 |

For transmitters rated at a maximum output power not listed above, the recommended separation distance d in meters (m) can be estimated using the equation applicable to the frequency of the transmitter, where P is the maximum output power rating of the transmitter in watt (W) according to the transmitter manufacturer.

NOTE 1 At 80 MHz and 800 MHz, the separation distance for the higher frequency range applies.

NOTE 2 These guidelines may not apply in all situations. Electromagnetic propagation is affected by absorption and reflection from structures, objects and people.

Benutzeranleitung

Elexo XXL

5100 5300

Dusch- und Toilettenstuhl



Wichtig:

Lesen Sie diese Anweisungen vor der Anwendung des Elexo XXL Stuhls sorgfältig durch!

Datum der Inbetriebnahme

Benutzer

Name

Adresse

Hersteller

Lopital Nederland B.V.

Laarakkerweg 9

5061 JR Oisterwijk





Niederlande

T +31 (0)13 5239300

F +31 (0)13 5239301

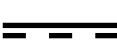
www.lopital.nl

info@lopital.nl

| Erläuterung der Symbole | |
|---|---|
|  | Lesen Sie die Benutzeranleitung vor dem Gebrauch. |
|  | Gleichspannung 24V DC. |
|  | Achtung. |
|  | Eingesetzte Teile. |
|  | Klasse 2. |

Inhaltsverzeichnis

| | | |
|--------|---|----|
| 1. | Einführung..... | 65 |
| 1.1. | Einleitung | 65 |
| 1.2. | Sicherheit | 65 |
| 1.3. | Garantie..... | 67 |
| 2. | Gebrauch..... | 67 |
| 2.1. | Inbetriebnahme..... | 67 |
| 2.2. | Aktivieren..... | 67 |
| 2.3. | Arbeiten mit dem Elexo XXL Stuhl | 69 |
| 3. | Bedienung..... | 70 |
| 3.1. | Rollenblockierung | 70 |
| 3.2. | Steuerungsrolle | 70 |
| 3.3. | Füßstützen | 70 |
| 3.4. | Armlehnen..... | 71 |
| 3.5. | Anheben / Absenken..... | 71 |
| 3.6. | Toilettenfunktion | 72 |
| 3.6.1. | In Kombination mit einer Toilette | 72 |
| 3.6.2. | Verwendung eines Behälters | 72 |
| 3.7. | Batterie aufladen | 72 |
| 4. | Sicherheitsfunktionen..... | 74 |
| 4.1. | Notknopf | 74 |
| 4.2. | Schlafstand..... | 74 |
| 4.3. | Absenken im Notfall..... | 74 |
| 4.4. | An / Aus-Schalter..... | 75 |
| 5. | Reinigung und Wartung | 75 |
| 6. | Transport und Aufbewahrung | 76 |
| 7. | Entfernen von Komponenten | 77 |
| 8. | Technische Daten | 77 |
| 8.1. | Aufbau | 77 |
| 8.2. | Antrieb..... | 77 |
| 8.3. | Abmessungen..... | 78 |
| 9. | Electromagnetic compatibility..... | 79 |

1. Einführung

1.1. Einleitung

Der höhenverstellbare Dusch- und Toilettenstuhl Elexo XXL ist ein Hilfsmittel für die ergonomisch verantwortungsvolle Pflege und das Waschen von Klienten. Sowohl für den Klienten als auch für den Pfleger bietet die Liege optimalen Komfort.

Der Elexo XXL Stuhl kann in Kombination mit einem Behälter oder mit einer Toilette auch als Toilettenstuhl eingesetzt werden.

Das Modell Elexo XXL besteht aus einem Untergestell und einem Stuhlbereich.

Der Stuhlbereich bietet denselben Komfort wie ein normaler Stuhl und dieselbe Unterstützung. Der Stuhlbereich ist elektrisch stufenlos höhenverstellbar. Dadurch ist das Modell Elexo XXL multifunktional anwendbar. Diese Funktionen sind essentiell für den Stuhl.

Die durchschnittliche Lebenszeit des Elexo XXL Stuhls beträgt 10 Jahre, insofern die tägliche und regelmäßige Wartung entsprechend dem angegebenen Wartungsplan ausgeführt wird (*Siehe: Kapitel 5. Reinigung und Wartung*).

Der Elexo XXL Stuhl ist ein Hilfsmittel mit CE-Kennzeichnung. Diese Kennzeichnung ist konform der Richtlinie 93/42/EEG bzw. der aktualisierten Richtlinie 2007/47/EG für medizinische Hilfsmittel vom 21. März 2010. Der Elexo XXL Stuhl wurde nach Norm 60601-1-2 auf elektromagnetische Strahlung getestet.

1.2. Sicherheit

Die Nichtbefolgung der untenstehenden Sicherheitsanweisungen und der weiteren Beschreibungen aus dieser Benutzeranleitung kann gefährliche Situationen verursachen. Lesen Sie diese vor Gebrauch daher sorgfältig durch.

Gebrauch

- Bevor Sie den Elexo XXL Stuhl benutzen, kontrollieren Sie, ob diese nicht mehr an den Auflader angeschlossen ist.
- Achten Sie darauf, dass der Elexo XXL Stuhl beim Kliententransfer immer im arretierten Zustand steht.
- Informieren Sie den Klienten, bevor Sie den Elexo XXL Stuhl bewegen.
- Während des Anhebens und Absenkens des Stuhlbereichs die Füße nicht auf das Untergestell stellen, um Einklemmen zu vermeiden.
- Schließen Sie die Armlehnen vor dem Anheben des Elexo XXL Stuhls.
- Achten Sie darauf, dass der Klient immer seine / ihre Arme auf die dazu bestimmte Armlehne legt, um ein eventuelles Einklemmen zu vermeiden.



- Achten Sie darauf, dass die Armlehnen verriegelt sind, wenn Sie den Elexo XXL Stuhl bewegen.
- Achten Sie auf Hindernisse beim Auf- und Abbewegen.
- Fahren und manövrieren Sie den Elexo XXL Stuhl nur in einer tiefen Position.
- Während des Transports, den Elexo XXL Stuhl nicht nach oben oder unten bewegen.
- Fahren Sie vorzugsweise immer rückwärts über Hindernisse.
- Stellen Sie den Elexo XXL Stuhl für den Gebrauch in Kombination mit der Toilette auf die richtige Höhe ein.
- Es ist nicht gestattet, mit dem Elexo XXL Stuhl ein Gewicht über 220 kg anzuheben.
- Der Elexo XXL Stuhl darf nur zur Beförderung von Personen benutzt werden.
- Verwenden Sie nur originale, von Lopital gelieferte Ersatzteile.
- Der Gebrauch von Unterteilen (Ladegeräten, Kabel, Aktuatoren, Batterien), die nicht von Lopital geliefert wurden, kann einen Emissionsanstieg oder eine reduzierte Immunität des Elexo XXL-Modells verursachen.
- Verwenden Sie den Elexo XXL Stuhl in einer sauberen und aufgeräumten Arbeitsumgebung.
- Die Bedienung des Elexo XXL Stuhls ist nur den dazu nachweislich befugten Personen gestattet.
- Laden Sie die Batterien in einem gut belüfteten, trockenen Raum auf.
- Schwimmbadörtlichkeiten gehören nicht zu 'normalen Umständen' und verkürzen die Lebenszeit bestimmter Komponenten.
- Beim Gebrauch des Elexo XXL Stuhls darf die Wassertemperatur maximal 43 °C betragen.
- Tragbare und mobile RF-Kommunikationsgeräte können medizinische, elektrische Geräte beeinflussen.

Wartung

- Bei Beschädigungen des Ladegeräts oder des Kabels diese immer austauschen.
- Der Elexo XXL Stuhl muss regelmäßig, mindestens 1 Mal pro Jahr geprüft und gewartet werden.
- Service und Wartung des Elexo XXL Stuhls ist nur dazu von Lopital autorisierten Personen gestattet.
- Der Austausch von Bauteilen des Elexo XXL Stuhls ist nur dazu von Lopital autorisierten Personen gestattet.
- Wenn am Elexo XXL Stuhl durch unsachgemäßen Gebrauch, Transport oder Unglück Verformungen entstanden sind, darf dieser nicht mehr benutzt werden und es muss Kontakt zum Lieferanten aufgenommen werden.

Bei Störungen wenden Sie sich bitte an Lopital oder an Ihren örtlichen Lieferanten.
E-Mail: service@lopital.nl



Der Elexo XXL Stuhl darf ausschließlich von ausreichend angewiesenem und fachkundigem Personal bedient werden, das darüber hinaus über Erfahrung im Umgang mit der Benutzerzielgruppe verfügt.



Der Elexo XXL Stuhl muss in einer klinischen Umgebung benutzt werden.



Das Anbringen von Änderungen an der Konstruktion kann die Sicherheit des Elexo XXL Stuhls beeinträchtigen. Außerdem verfallen dadurch die Haftungs- und Garantiebedingungen von Lopital. Der Elexo XXL Stuhl entspricht dadurch nicht mehr der Richtlinie für medizinische Hilfsmittel.

1.3. Garantie

Auf Hilfsmittel von Lopital wird eine 2-jährige Garantie in Bezug auf Konstruktions- und / oder Materialfehler gewährt. Bei abweichenden Fristen ist die exakte Garantiezeit auf Ihrer Rechnung angegeben, die zugleich als Garantiebeleg gilt.

Auf Ersatzteile, die verschlissen werden können (wie Batterien, Handbedienung und Kabel) wird keine Garantie gewährt, insofern es sich nicht um Konstruktions- und / oder Materialfehler handelt.

2. Gebrauch

2.1. Inbetriebnahme

Bevor Sie den Elexo XXL Stuhl in Gebrauch nehmen, kontrollieren Sie, ob die untenstehenden Teile vorhanden sind. Diese Komponenten können bei Beschädigung von befugten Personen ausgetauscht werden. Diese Komponenten sind die eingesetzten Teile des Elexo XXL-Modells. Diese Komponenten können beim Gebrauch des Elexo XXL-Modells mit dem/den Benutzer(n) in Kontakt kommen.

2.2. Aktivieren

Bevor Sie den Elexo XXL benutzen können, muss dieser aktiviert werden, indem ein beliebiger Knopf an der Handbedienung 2 Sekunden lang gedrückt wird (*Siehe Abbildung 1*).



Abbildung 1 Aktivieren.



2.3. Arbeiten mit dem Elexo XXL Stuhl

Schritt 1

Entfernen Sie den Elexo XXL Stuhl bei Bedarf vom Lader.

Schritt 2

Aktivieren Sie den Elexo XXL Stuhl (*Siehe Kapitel 2.2 Aktivieren*).

Schritt 3

Drehen Sie die Armlehnen bei Bedarf nach unten (*Siehe Kapitel 3.4. Armlehnen*).

Schritt 4

Drehen Sie die Fußstützen bei Bedarf zur Seite (*Siehe Kapitel 3.3. Fußstützen*).

Schritt 5

Der Elexo XXL Stuhl muss während des Personentransfers immer arretiert werden (*Siehe Kapitel 3.1. Rollenblockierung*).

Schritt 6

Der Klient kann sich in den Stuhl setzen. Unterstützen Sie den Klienten bei Bedarf.

Schritt 7

Legen Sie beide Füße auf die Fußstützen, die Waden gegen die Wadenstütze (*Siehe Kapitel 3.3. Fußstützen*).

Schritt 8

Schließen Sie die Armlehnen, wenn der Klient im Stuhl sitzt (*Siehe Kapitel 3.4. Armlehnen*).

Schritt 9

Informieren Sie den Klienten, bevor Sie die Handlungen ausführen.

Schritt 10

Lösen Sie die Bremse des Stuhls, wenn Sie den Stuhl bewegen möchten (*Siehe Kapitel 3.1. Rollenblockierung*). **Schieben Sie den Stuhl immer in niedriger Position.**

Schritt 11

Wenn Sie den Stuhl nach oben / unten bewegen möchten, müssen Sie den Stuhl wieder arretieren (*Siehe Kapitel 3.5. Aufwärts / abwärts bewegen*).



3. Bedienung

3.1. Rollenblockierung

- Der Elexo XXL Stuhl kann gebremst werden, indem der blaue Stopfen (1) an der Rolle eingedrückt wird (Siehe Abbildung 2).
- Um die Bremsen des Elexo XXL Stuhls zu lösen, muss die Lippe (2) der Rolle nach unten gedrückt werden.



Abbildung 2 Schwenkrolle.

3.2. Steuerungsrolle

- Der Elexo XXL Stuhl ist standardmäßig mit einer Steuerungsrolle versehen, die sich an der linken Vorderseite befindet (Siehe Abbildung 3). Die Richtung der Rolle kann blockiert werden, wenn der graue Stopfen (1) an der Rolle eingedrückt wird. Dies macht das Schieben über einen längeren Zeitraum einfacher, weil der Stuhl weniger zur Seite driftet.
- Um die Bremsen zu lösen, muss die Lippe (2) der Rolle nach unten gedrückt werden.

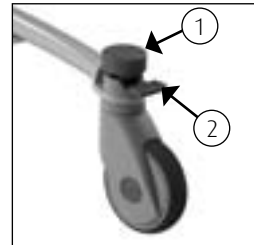

Abbildung 3 Steuerungsrolle.

3.3. Fußstützen

- Bevor der Klient im Elexo XXL Stuhl Platz nimmt, werden die Fußstützen etwas angehoben und nach außen gedreht. Dadurch entsteht genug Platz, damit die Person sich einfach setzen kann.
- Nachdem der Klient sitzt, hebt der Pfleger oder der Klient selbst zuerst ein Bein an, der Pfleger dreht dann die Fußstütze nach vorn bis diese in die Verriegelung einrastet. Der Klient kann seinen Fuß auf der Fußplatte ruhen lassen.
- Anschließend dasselbe Verfahren für das andere Bein ausführen.

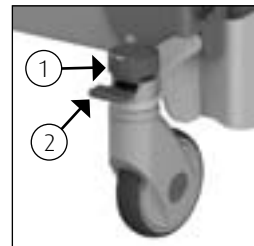

Abbildung 4 Fußstütze.



Abbildung 5
Fußstütze zur Seite drehen.



Platzieren Sie dieses Teil nach dem Gebrauch des Stuhls immer wieder zurück an den Stuhl. Dies vermeidet langes Suchen.

3.4. Armlehnen

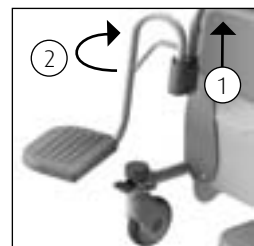
- Die unabhängig voneinander zu drehenden Armlehnen sind einfach bedienbar.
- Indem der Sicherungsstift nach außen gezogen wird, wird die Armlehne entriegelt (1) (Siehe Abbildung 6).
- Die Armlehne kann jetzt einfach nach hinten gedreht werden (2) (Siehe Abbildung 6 und 7).
- Schützen Sie den Klienten beim Hoch- und Herunterklappen der Armlehnen.
- Die Armlehnen können auch beim Setzen und Aufstehen als Stütze verwendet werden.



Abbildung 6 Armlehne.



Abbildung 7 Armlehne im seitwärts gedrehten Stand.

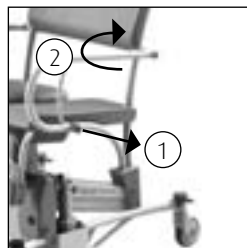

Beim Herunterklappen der Armlehne am Gelenkpunkt aufpassen, Quetschgefahr der Finger!



Beim Hochklappen der Armlehne darauf achten, dass keine Finger oder Gliedmaßen zwischen Armlehne und Rückenlehne eingeklemmt werden.



Die Armlehne darf nicht als Hebebaum benutzt werden (z.B. beim Überqueren einer Schwelle mit dem Stuhl) oder zum Ziehen / Schieben des Stuhls. Außerdem darf man sich nicht darauf setzen. Dies kann den Exelo XXL Stuhl beschädigen und / oder Gefahren verursachen.

3.5. Anheben / Absenken

Anheben

- Wenn der Klient auf dem Stuhl sitzt, erst die Rollen arretieren und dann den Stuhl nach oben bewegen.
- Der Stuhlbereich wird nach oben bewegt, indem der Bedienungsknopf mit dem nach oben weisenden Pfeil gedrückt wird. Das Sitzgestell bewegt sich dann gleichmäßig nach oben (Siehe Abbildung 8).
- Sie können die Bewegung auf jeder gewünschten Höhe stoppen, indem Sie den Knopf loslassen.
- Halten Sie während der Aufwärtsbewegung Kontakt zum Klienten.



Abbildung 8 Anheben.



Während der Hebebewegung bewegt sich der Stuhl in Schräglage, 0° bis maximal 17° nach hinten.

Absenken

- Der Stuhlbereich wird nach unten bewegt, indem der Bedienungsknopf mit dem nach unten weisenden Pfeil gedrückt wird. Das Sitzgestell des Elexo XXL Stuhls wird sich dann gleichmäßig senken (*Siehe Abbildung 9*).
- Sie können die Bewegung auf jeder gewünschten Höhe stoppen, indem Sie den Knopf loslassen.
- Halten Sie während der Abwärtsbewegung Kontakt zum Klienten.



Abbildung 9
Absenken.

 **Kontrollieren Sie, bevor Sie die Höhe des Stuhls verstellen, ob sich Personen oder Objekte unter dem Stuhl befinden.**

3.6. Toilettenfunktion

3.6.1. In Kombination mit einer Toilette

- Der Elexo XXL Stuhl kann auch über die Toilette gefahren werden.
- Nachdem die Person Platz genommen hat und die Armlehnen geschlossen wurden, bringt der Pfleger den Elexo XXL Stuhl auf die richtige Höhe.
- Bewegen Sie den Elexo XXL Stuhl bei Bedarf nach oben oder unten, um die richtige Position zu erreichen.
- Der Elexo XXL Stuhl kann jetzt rückwärts über die Toilette gefahren werden.
- Lassen Sie den Elexo XXL Stuhl bei Bedarf absenken, um die richtige Position zu erreichen.

 **Der Elexo XXL Stuhl passt nicht über jede Toilette.**

3.6.2. Verwendung eines Behälters

- Wenn der Elexo XXL Stuhl als Toilettenstuhl benutzt wird, kann unter den Sitz in die spezielle Führung ein Edelstahl / Kunststoff-Behälter geschoben werden.
- Der Behälter wird an der Rückseite des Stuhls eingeschoben (*Siehe Abbildung 10*).



Abbildung 10 Behälter.

3.7. Batterie aufladen

- Der Elexo XXL Stuhl ist ein elektrisch angetriebener Dusch- und Toilettenstuhl, der sich anheben und absenken lässt und mit Batterien funktioniert.
- Die Aufladestelle befindet sich an der Vorderseite des Stuhls, an der Unterseite der blauen Kappe (*Siehe Abbildung 11*).
- Wenn die Batterien größtenteils entladen sind, leuchtet die orange LED-Anzeige an der Handbedienung auf, was



Abbildung 11 Aufladestation.

bedeutet, dass die Batterien aufgeladen werden müssen.

- Wenn die LED-Anzeige kontinuierlich rot aufleuchtet, müssen die Batterien direkt aufgeladen werden. Der Stuhl ist dann nicht mehr zu gebrauchen.
- Schließen Sie den Lader an den Elexo XXL Stuhl an (*Siehe Abbildung 11*).
- Wenn der Lader an den Elexo XXL Stuhl angeschlossen wird, geht die Bedienung in den Schlafstand (alle Funktionen werden dann ausgeschaltet).



Achten Sie darauf, dass Sie den Stecker an die richtige, passende Position in den Aufladepunkt drücken.



Nur den originalen mitgelieferten Lader des Elexo XXL Stuhls verwenden. Bei Gebrauch eines anderen Laders ist Lopital nicht mehr für eventuelle Folgen, wie beschädigte Elektronik, verantwortlich.



Wenn der Lader an den Elexo XXL Stuhl angeschlossen wird, geht die Bedienung in den Schlafstand (alle Funktionen werden dann ausgeschaltet).

Der für den Elexo XXL Stuhl zu verwendende Auflader ist der 'Mascot 2241'.

- Wenn die Anzeige am Lader grün aufleuchtet, sind die Batterien ausreichend aufgeladen. Der Lader kann angeschlossen bleiben, wenn die Batterien geladen sind. Es verursacht keine Schäden, wenn der Lader angeschlossen bleibt.
- Entfernen Sie den Elexo XXL Stuhl vom Lader.
- Der Elexo XXL Stuhl ist nach der Aktivierung betriebsbereit (*Siehe Kapitel 2.2. Aktivieren*).

LED-Anzeigen leuchten nicht: Liege ist im Schlafstand und ist nicht zu gebrauchen.

Grüne LED-Anzeige leuchtet: Liege ist betriebsbereit.

Orange LED-Anzeige leuchtet: Batterien müssen schnellstmöglich geladen werden oder Batterien sind teilweise aufgeladen.

Orange LED-Anzeige blinkt: Notstopp ist aktiviert.

Rote LED-Anzeige blinkt: Batterien müssen geladen werden (Stuhl ist noch benutzbar).

Rote LED-Anzeige leuchtet: Batterien sind komplett entladen und müssen direkt aufgeladen werden.



Abbildung 12 Batterieanzeige an Handbedienung.



Laden Sie die Batterien in einem gut belüfteten, trockenen Raum auf.



Schließen Sie den Stuhl nach dem Gebrauch an den Lader an, um die Batterien zu erhalten. Laden Sie den Stuhl mindestens einmal pro Woche auf!

Um Instruktionsvideos anzusehen, surfen Sie zu www.lopital.de oder informieren Sie sich auf www.youtube.com/user/LopitalNL

4. Sicherheitsfunktionen

4.1. Notknopf

An der linken Vorderseite befindet sich der Not-Stoppp-Knopf (Siehe Abbildung 13). Betätigen Sie den Notknopf in einem Notfall, wenn die anhebende oder senkende Bewegung direkt gestoppt werden muss. Nachdem der Not-Stoppp eingedrückt wurde, funktioniert die elektrische Bedienung nicht mehr. Wenn die Situation wieder stabil ist, kann die Bedienung fortgesetzt werden. Drehen Sie den Notstopp eine Vierteldrehung nach rechts, sodass dieser wieder entsperrt wird. (Siehe Abbildung 14).



Abbildung 13 Not-Stoppp.



Kontrollieren Sie zuerst, ob die Gefahr vorbei ist oder das Problem behoben ist, bevor Sie den Notstopp resettieren.

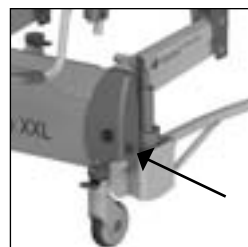

Wenn der Notstopp aktiviert wurde, blinkt die orangefarbene LED an der Handbedienung.



Abbildung 14 Not-Stoppp.

4.2. Schlafstand

Nach ca. einer Stunde geht der Stuhl in einen Schlafstand über und die Batterieanzeige an der Handbedienung geht aus. Um den Stuhl wieder benutzen zu können, muss er aktiviert werden (Siehe Kapitel 2.2. Aktivieren).

4.3. Absenken im Notfall

Wenn die Bedienung nicht mehr funktioniert und der Stuhl in einer hohen Position steht, kann der Stuhl mithilfe des Notabsenkknopfs nach unten bewegt werden.



Abbildung 15 Notabsenkknopf.

Kontrollieren Sie erst, ob der Stuhl sich nicht im Schlafstand befindet!

- Entfernen Sie den Stecker von der Handbedienung (1) (Siehe Abbildung 15).
- Drücken Sie den Notabsenknopf ein (2) (Siehe Abbildung 15).

Der Stuhl senkt sich jetzt zur niedrigsten Position (achten Sie darauf, dass sich keine Personen oder Objekte unter dem Stuhl befinden).

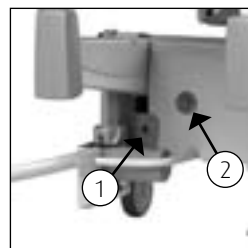
Holen Sie den Klienten aus dem Stuhl und benutzen Sie den Stuhl nicht mehr, bis dieser repariert wurde. Stellen Sie den Stuhl an einem sicheren Ort ab und melden Sie, dass der Stuhl defekt ist.

Nehmen Sie Kontakt mit der Technik- oder der Serviceabteilung von Lopital auf.

E-Mail: service@lopital.nl

4.4. An / Aus-Schalter

An der rechten Rückseite der Abdeckkappe befindet sich der An / Aus-Schalter (Siehe Abbildung 16). Wenn der Stuhl längere Zeit nicht benutzt wird, ist es ratsam, ihn auszuschalten. Dadurch verhindern Sie einen eventuell unerwünschten Gebrauch des Stuhls.





Abbildung 16 An / Aus-Schalter.

5. Reinigung und Wartung

Der Elexo XXL Stuhl muss nach jedem Gebrauch mit Wasser und normalen Haushaltsreinigungsmitteln gereinigt werden. Entfernen Sie die überschüssigen Seifenreste. Integrierte PUR-Schaumkomponenten mit IMC-Beschichtung werden vorzugsweise durch Abreiben gereinigt und desinfiziert. Verwenden Sie dafür keine Scheuermittel oder andere aggressive Lösungsmittel (wie Chlor). Erfahrungsgemäß sind normale Haushaltsreiniger mit geringem Alkoholgehalt (max. 5%) dafür am besten geeignet. Zur Desinfektion wird (auf Basis langfristiger Tests) das Mittel Neoquat combi® empfohlen. Bei Bedarf können PUR-Komponenten mit einer Lösung aus 70-prozentigem Ethanol oder Propanol entfettet werden.

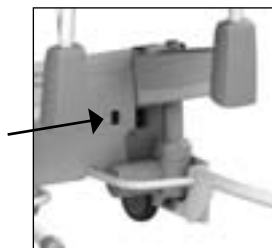
Beachten Sie, dass sowohl die Desinfektion als auch die Reinigung durch Reiben erfolgt und nicht durch Untertauchen. Die Einwirkzeit der Mittel hat einen signifikanten Einfluss auf die Lebenszeit der PUR-Komponenten. Aufgrund der Materialeigenschaften von PUR muss Kontakt mit scharfen Gegenständen vermieden werden. Diese könnten zur Beschädigung oder Rissbildung im Material führen. Abschließend weisen wir Sie darauf hin, dass auch nicht kritische Teile der PUR-Komponenten gereinigt und entfettet werden müssen.

Kontrollieren Sie regelmäßig die Rollen auf Haare, Seifenreste und Staub und entfernen Sie diese bei Bedarf. Wartungen und Reparaturen am Elexo XXL Stuhl sind nur von autorisiertem Personal auszuführen.

| Wartungsplan | |
|---|---|
| Nach jedem Gebrauch | <ul style="list-style-type: none"> • Stuhl mit Wasser und normalen Haushaltsreinigern reinigen. |
| Täglich | <ul style="list-style-type: none"> • Integrierte PUR-Schaumkomponenten reinigen und desinfizieren. • Kontrollieren Sie, ob alle Komponenten des Elexo XXL Stuhls vorhanden sind, z.B. die Fußstütze und die Handbedienung. |
| Wochentlich | <ul style="list-style-type: none"> • Gestell reinigen • Rollen auf Haare, Staub und Seifenreste kontrollieren und bei Bedarf entfernen. • Die Funktionstüchtigkeit des Stuhls kontrollieren, • Laden Sie die Batterie mindestens einmal pro Woche auf. |
| Jährlich  | <ul style="list-style-type: none"> • Nach der Richtlinie für medizinische Hilfsmittel muss ein Stuhl entsprechend der Richtlinien des Produzenten gewartet werden. Vorzugsweise muss dies durch Lopital oder eine andere, dazu befugte Instanz ausgeführt werden. Lopital bietet die Möglichkeit, den Stuhl 1 Mal pro Jahr gründlich inspizieren zu lassen, mittel der Regelmäßigen Präventiven Wartung. <p>Um mehr Informationen über den Wartungsvertrag zu erhalten, wenden Sie sich bitte an Lopital (service@lopital.nl) oder an Ihren Lieferanten.</p> |

6. Transport und Aufbewahrung

Der Transport und die Aufbewahrung erfolgt am besten bei gemäßiger Umgebungstemperatur. Das bedeutet, dass die Temperatur am besten zwischen -40 und +55 Grad Celsius (-40 bis 130 Grad Fahrenheit) liegt und dass der Feuchtigkeitsgrad so gering wie möglich gehalten werden muss. Vibrationen während des Transports müssen auf ein Mindestmaß begrenzt werden, um Schäden an Gelenkverbindungen des Stuhls zu verhindern. Während des Transports muss der Stuhl ausgeschaltet sein (siehe Kapitel 4.4. An / auf-Schalter).

7. Entfernen von Komponenten

Alle Teile, die ausgetauscht oder entfernt werden, können an Lopital BV zurückgeschickt werden. Außerdem können diese Teile dem Monteur zur Entsorgung angeboten werden. Wir werden dafür sorgen, dass alle Teile auf umweltfreundliche Weise verarbeitet werden.

Wenn Sie sich selbst um die Entsorgung des Produkts kümmern, berücksichtigen Sie bitte, dass Batterien und Ladegeräte immer als kleiner chemischer Abfall entsorgt werden müssen.

8. Technische Daten



Dieser Elexo XXL Dusch- und Toilettenstuhl gehört zur Kategorie 'BF'.



Dieser Elexo XXL Dusch- und Toilettenstuhl ist ein Produkt der Klasse 2.

Der Elexo XXL ist spritzwasserdicht, daher kann der Elexo XXL in der Dusche benutzt werden. Dies wird mit IPX4 gekennzeichnet.

8.1. Aufbau

| | |
|----------------------|--|
| Gestell: | Edelstahl und Stahlrohre und Platten mit 2-lagiger Pulverbeschichtung versehen |
| Gelenkpunkte: | Edelstahl, Abdeckkappen aus Kunststoff V0 |
| Rollen: | Kunststoff Ø 12,5 cm, doppelt blockierbar |
| Körperunterstützung: | PUR (Polyurethan). |
| Eigengewicht: | 75 kg |
| Maximale Belastung: | 220 Kg |

8.2. Antrieb

| | |
|-----------|--|
| Antrieb: | 2x Actuator 24V DC Push Only 8000N |
| Batterie: | 2x Batterien mit einer Leistung von 7Ah |
| Lader : | 110-240 AC, 50/60 Hz, max 0,35 A, Kabellänge 1,5 m |

8.3. Abmessungen

Grundfläche:

88 cm breit, 115 cm tief

Sitzhöhe:

einstellbar, mindestens 51 cm, maximal 110 cm

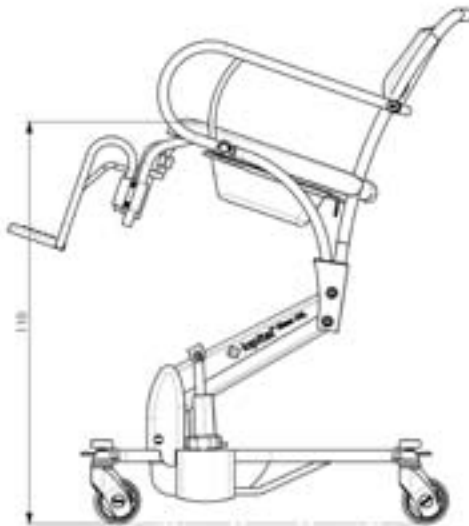
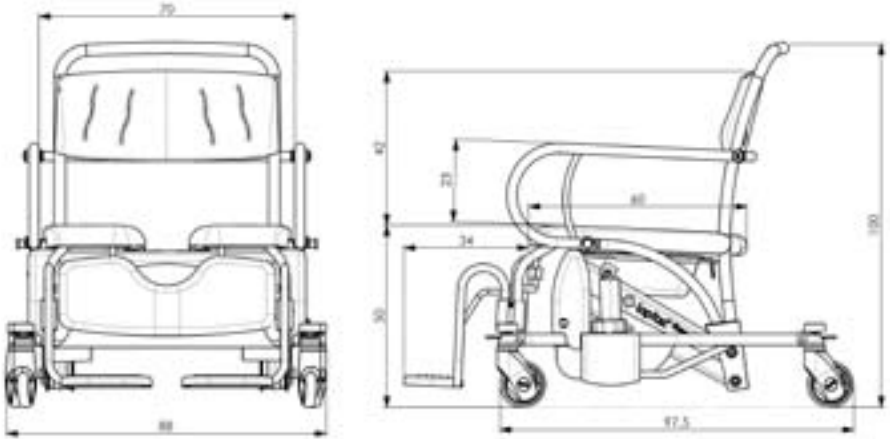

9. Electromagnetic compatibility

| Guidance and Manufacturer's declaration-electromagnetic emissions | | |
|---|------------|--|
| The Elexo XXL is intended for use in the electromagnetic environment specified below. The customer or the user of Elexo XXL should assure that it is used in the following environment: | | |
| Emissions Test | Compliance | Electromagnetic Environment - guidance |
| RF emissions CISPR11 | Group 1 | The Elexo XXL uses RF energy only for its internal function. Therefore, its RF emissions are very low and are not likely to cause any interference in nearby electronic equipment. |
| RF emissions CISPR11 | Class B | The Elexo XXL is suitable for use in all establishments, including domestic establishments and those directly connected to the public low-voltage power supply network that supplies buildings used for domestic purposes. |
| Harmonic emissions IEC 61000-3-2 | Class A | |
| Voltage Fluctuations/ Flicker emissions IEC 61000-3-3 | Complies | |

| Guidance and Manufacturer's declaration-electromagnetic immunity | | | |
|---|---|---|--|
| The Elexo XXL is intended for use in the electromagnetic environment specified below. The customer or the user of the Elexo XXL should assure that it is used in the following environment: | | | |
| Immunity Test | IEC 60601-1-2 Test Level | Compliance Level | Electromagnetic Environment - guidance |
| Electrostatic discharge (ESD) IEC 61000-4-2 | ±6 kV contact ±8 kV air | ±6 kV contact ±8 kV air | Floors should be made of wood, concrete, or ceramic tile. If floors are covered with synthetic material, the relative humidity should be at least 30%. |
| Electrical fast transient/ burst IEC 61000-4-4 | ±2 kV for power supply lines ±1 kV for input/ output lines | ±2 kV for power supply lines ±1 kV for input/ output lines | Mains power quality should be that of a typical commercial or hospital environment. |
| Surge IEC 61000-4-5 | ±1 kV line(s) to line(s) ±2 kV line(s) to earth | ±1 kV line(s) to line(s) ±2 kV line(s) to earth | Mains power quality should be that of a typical commercial or hospital environment. |
| Voltage dips, short interruptions, and voltage variations on power supply input lines IEC 61000-4-11 | <5% Un (>95% drop in Un) for 0,5 cycle 40% Un (60% drop in Un) for 5 cycles 70% Un (30% drop in Un) for 25 cycles <5% Un (>95% drop in Un) for 5 seconds | <5% Un (>95% drop in Un) for 0.5 cycle 40% Un (60% drop in Un) for 5 cycles 70% Un (30% drop in Un) for 25 cycles <5% Un (>95% drop in Un) for 5 seconds | Mains power quality should be that of a typical commercial or hospital environment. Elexo XXL is equipped with a battery. |
| Power frequency (50/60 Hz) magnetic field IEC 61000-4-8 | 3 A/m | 3 A/m | Power frequency magnetic fields should be at levels characteristic of a typical location in a typical commercial or hospital environment. |
| NOTE Un is the a.c. mains voltage prior to application of the test level | | | |

Guidance and Manufacturer's declaration-electromagnetic immunity

The Elexo XXL is intended for use in the electromagnetic environment specified below. The customer or the user of the Elexo XXL should assure that it is used in the following environment:

| Immunity Test | IEC 60601-1-2 Test Level | Compliance Level | Electromagnetic Environment - guidance |
|--|--|-------------------------|--|
| <p>RF Common mode/ Conducted Susceptibility IEC 61000-4-6</p> <p>Radiated RF Electromag- netic Field IEC 61000-4-3</p> | <p>3 Vrms 150 kHz to 80 MHz</p> <p>3 V/m 80 MHz to 2,5 GHz</p> | <p>3 V</p> <p>3 V/m</p> | <p>Portable and mobile RF communications equipment should be used no closer to any part of the Elexo XXL, including cables than the recommended separation distance calculated from the equation applicable to the frequency of the transmitter. Recommended separation distance</p> <p>$d = 1,2 \sqrt{P}$</p> <p>$d = 1,2 \sqrt{P}$ 80 MHz to 800 MHz</p> <p>$d = 2,4 \sqrt{P}$ 800 MHz to 2,5 GHz</p> <p>Where P is the maximum output power rating of the transmitter in watts (W) according to the transmitter manufacturer and d is the recommended separation distance in meters (m).</p> <p>Field strengths from fixed RF transmitters, as determined by an electromagnetic site survey,^a should be less than the compliance level in each frequency range.^b</p> <p>Interference may occur in the vicinity of equipment marked with the following symbol:</p> <div style="text-align: center;">  </div> |
| <p>NOTE 1 At 80 MHz and 800 MHz, the higher frequency range applies.</p> <p>NOTE 2 These guidelines may not apply in all situations. Electromagnetic propagation is affected by absorption and reflection from structures, objects and people.</p> | | | |
| <p>a Field strengths from fixed transmitters, such as base stations for radio (cellular/cordless) telephones and land mobile radios, amateur radio, AM and FM radio broadcast and TV broadcast cannot be predicted theoretically with accuracy. To assess the electromagnetic environment due to fixed RF transmitters, an electromagnetic site survey should be considered. If the measured field strength in the location in which the Elexo XXL is used exceeds the applicable RF compliance level above, the Elexo XXL should be observed to verify normal operation. If abnormal performance is observed, additional measures may be necessary, such as re-orienting or relocating the Elexo XXL.</p> <p>b Over the frequency range 150 kHz to 80 MHz, field strengths should be less than 3 V/m.</p> | | | |

| Recommended separation distance between portable and mobile RF communications equipment and the Elexo XXL | | | |
|--|---|---|--|
| The Elexo XXL is intended for use in the electromagnetic environment in which radiated RF disturbances are controlled. The customer or the user of the Elexo XXL can help prevent electromagnetic interference by maintaining a minimum distance between portable and mobile RF communications equipment (transmitters) and the Elexo XXL as recommended below, according to the maximum output power of the communications equipment. | | | |
| Rated maximum output power of transmitter W | Separation distance according to frequency of transmitter m | | |
| | 150 kHz to 80 MHz $d = 1,2 \sqrt{P}$ | 80 MHz to 800 MHz $d = 1,2 \sqrt{P}$ | 800 MHz to 2,5 GHz $d = 2,4 \sqrt{P}$ |
| 0,01 | 0,12 | 0,12 | 0,24 |
| 0,1 | 0,38 | 0,38 | 0,76 |
| 1 | 1,2 | 1,2 | 2,4 |
| 10 | 3,8 | 3,8 | 7,6 |
| 100 | 12 | 12 | 24 |
| For transmitters rated at a maximum output power not listed above, the recommended separation distance d in meters (m) can be estimated using the equation applicable to the frequency of the transmitter, where P is the maximum output power rating of the transmitter in watt (W) according to the transmitter manufacturer. | | | |
| NOTE 1 At 80 MHz and 800 MHz, the separation distance for the higher frequency range applies. | | | |
| NOTE 2 These guidelines may not apply in all situations. Electromagnetic propagation is affected by absorption and reflection from structures, objects and people. | | | |

Notizen



Voor meer informatie bezoek ook onze website: www.lopital.nl

For more information, visit our website: www.lopital.com

Für weitere Informationen besuchen Sie bitte unsere Website: www.lopital.de

Lopital Nederland B.V. Laarakkerweg 9, 5061 JR Oisterwijk, Postbus 56, 5060 AB Oisterwijk
Tel +31 (0)13 5239300, Fax +31 (0)13 5239301, E-mail info@lopital.nl, www.lopital.nl

Pour plus d'informations, visitez notre site web: www.lopital.be

Lopital België Bvba, Antwerpsesteenweg 124, 2630 Aartselaar
Tel +32 (0)3/870.51.6, Fax +32 (0)3/877.79.44, E-mail info@lopital.be, www.lopital.be

