

Ergophone S 510

Forstærkertelefon med
teleslynge og store taster



Brugervejledning

 **Phonic Ear**[®]
Connected to life

Funktioner

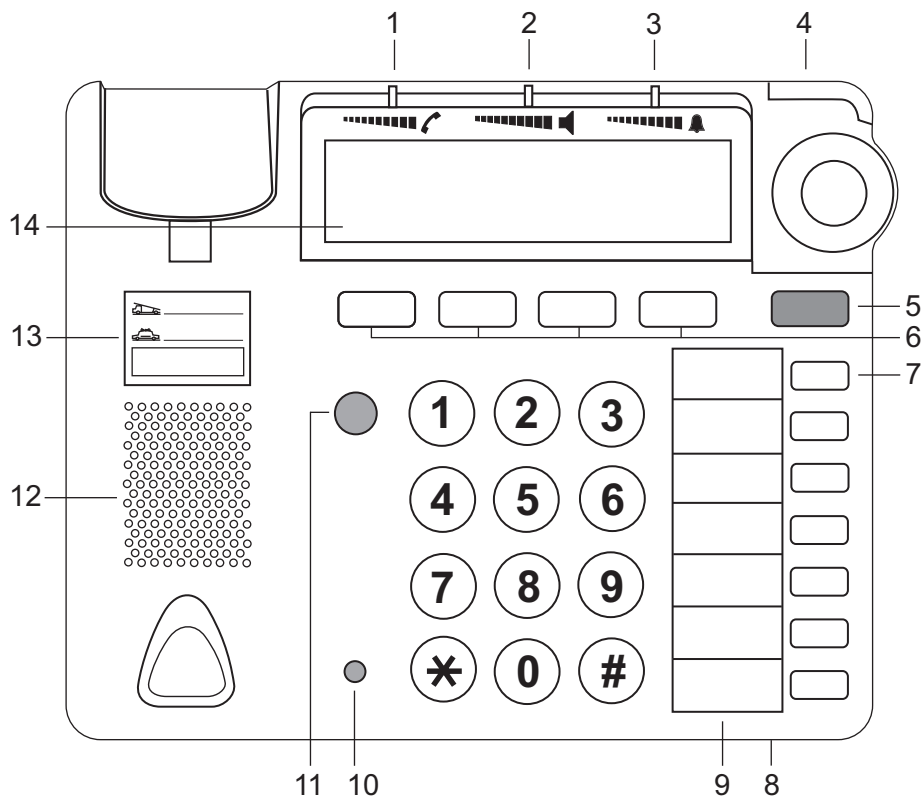

- | | | | |
|---|------------------------|----|--|
| 1 | Lydstyrke i telefonrør | 10 | Lysdiode til fejlmeddelelser / ikke besvarede opkald |
| 2 | Lydstyrke i højttaler | 11 | Uden funktion |
| 3 | Ringetoneens lydstyrke | 12 | Højttaler |
| 4 | Uden funktion | 13 | Mærkat til "politi og brandvæsen" |
| 5 | Nødopkaldstast | 14 | Display |
| 6 | Fire funktionstaster | | |
| 7 | Syv kviktaster | | |
| 8 | Mikrofon | | |
| 9 | Mærkat til kviktaster | | |

Indholdsfortegnelse

1	Generel information	6
1.1	Brugervejledningen er en del af produktet.....	6
1.2	Signalord og symboler i brugervejledningen	6
2	Sikkerhedsinformation.....	7
3	Ibrugtagning af telefonen	9
3.1	Sikkerhedshenvisninger	9
3.2	Pakkens indhold	9
3.3	Tilslutning af telefonen.....	10
3.4	Mærkat til kviktaster.....	12
3.5	Montering af tastaturcover	13
3.6	Vægmontering	14
4	Sådan bruges telefonen.....	17
4.1	Betjeningsdele	17
4.1.1	Tasterne og deres funktioner	17
4.1.2	Symboler i displayet	17
4.1.3	Skydekontakter.....	17
4.2.1	Høreapparatkompatibilitet	18
4.2.2	Vis-nummer	18
4.2.3	Indstillinger med og uden pinkode.....	18
4.2.4	Samtaler på hold og viderestilling.....	18
4.3	Styring af telefonen med funktionstasterne	18
4.3.1	Menustyring	19
4.3.2	Menuer uden pinkode.....	19
5	Telefonopkald	20
5.1	Modtagelse af opkald	20
5.2	Opkald	20
5.3	Opkald med telefonrøret lagt på	21
5.4	Medhør	21
5.5	Håndfri betjening	21
5.6	Skift mellem telefonrør og håndfri betjening	22
5.7	Indstilling af lydstyrke	22
6	Kviktaster, kortvalgstaster og telefonbog.....	23
6.1	Kviktaster.....	23
6.1.1	Opkald via kviktaster	23

6.1.2	Gem telefonnummer på kviktast.....	23
6.2	Kortvalgstaster.....	24
6.2.1	Opkald via kortvalgstaster	24
6.2.2	Gem telefonnummer på kortvalgstaster	24
6.3	Telefonbog.....	25
6.3.1	Opkald via telefonbogen.....	25
6.3.2	Oprettelse af telefonbog	26
6.3.3	Sådan gemmes en kontakt i telefonbogen	26
6.3.4	Sådan redigeres en kontakt i telefonbogen	27
6.3.5	Sådan slettes en kontakt i telefonbogen	27
7	Opkaldsliste (indgående og udgående opkald)	28
7.1	Menuen "Liste"	28
7.2	Se liste	28
7.3	Sådan foretages et genopkald.....	29
7.4	Sådan slettes et af de sidste numre, der er ringet til	29
7.5	Sådan gemmes et nummer fra opkaldslisten i telefonbogen.....	29
8	Indstilling af toner og signaler	30
9	Nødopkald.....	31
9.1	Foretag nødopkald	31
9.2	Afslut nødopkald.....	31
9.3	Besvar nødopkald.....	31
10	Nedtagning af telefonen.....	32
10.1	Sluk telefonen.....	32
10.2	Sådan nedtages telefonen.....	32
11	Tillæg	33
11.1	Kort brugervejledning	33
11.2	Fejlmeddelelser	34
11.3	Forholdsregler hvis telefonen bliver beskadiget	34
11.4	Rengøring af telefonen	35
11.5	Overensstemmelseserklæring.....	35
11.6	Miljøbesked/bortskaffelse	36
12	Garanti.....	37

Generel information

1 Generel information





1.1 Brugervejledningen er en del af produktet

I denne brugervejledning får du forklaret, hvordan telefonen skal betjenes, og hvordan funktionerne indstilles uden pinkode.

Brugervejledningen er en del af produktet. Opbevar derfor vejledningen, så længe telefonen bruges. Hvis du giver telefonen til en anden, så læg brugervejledningen ved.

1.2 Signalord og symboler i brugervejledningen

De signalord og symboler, der benyttes i brugervejledningen, repræsenterer advarsler og informationer.

Signalord/symbol	Betydning
FARE 	Advarsel Umiddelbar fare. Kan resultere i død eller svære kvæstelser, hvis advarslen overhøres.
ADVARSEL 	Advarsel Muligvis en farlig situation. Kan resultere i død eller svære kvæstelser, hvis advarslen overhøres.
FORSIGTIG 	Advarsel Muligvis en farlig situation. Der er risiko for mindre kvæstelser eller materielle skader, hvis advarslen overhøres.
	Nyttige informationer.

2. Sikkerhedsinformation

Korrekt brug

Telefonen er egnet til forbindelse til analoge offentlige telefonnetværk samt omstillingsanlægs analoge porte.

Fare for elektrisk stød

FARE



- Du må aldrig åbne telefonen, da du kan komme til at røre strømledende dele. Du må aldrig lade spidse genstande og metalgenstande komme i kontakt med stikkontakter.
- Telefoner aldrig i tordenvejr. Tordenvejr giver fare for elektrisk stød, hvis lynet slår ned i elnettet.
- Hvis telefonens kabinet eller ledninger beskadiges, skal du afbryde kablet, der forbinder telefonen til telefonnetværket og strømforsyningens forbindelse til el-nettet.

Find et velegnet sted til telefonen

FORSIGTIG



Telefonen er beregnet til brug under normale driftsbetingelser. Den må ikke sættes i nærheden af:

- Varmekilder (klimaanlæg, radiatorer eller på steder med direkte sol).
- Steder, hvor den kan få fugt, vandsprøjt eller tæt på kemikalier.
- Apparater med stærke magnetfelter (elektriske apparater, lysstofrør, computere, fjernsyn osv.).
- Steder med meget støv.
- Steder, der er udsat for rystelser, svingninger eller ekstreme temperaturudsving. Telefonen må ikke udsættes for temperaturer, der er lavere end 0 °C eller højere end 40 °C.

Telefonen kan blive beskadiget, hvis man ikke holder sig til disse retningslinjer.

Sikkerhedsanvisninger

Strømforsyningen skal være frit tilgængelig, således at man i en farlig situation (fejl på telefonen eller strømforsyningen) kan afbryde den fra el-nettet.

Nogle møbellakker eller møbelrensninger kan opløse telefonens fødder. Placer telefonen på en skridsikker overflade.

Tilslutning af telefonen

FARE



- Hvis telefonen og/eller ledningerne er beskadiget, må telefonen ikke tilsluttes el- eller telefonnet. Der er fare for elektrisk stød!

FORSIGTIG



- Du må kun bruge de medfølgende telefonledninger.

Sådan bruges telefonen

FORSIGTIG



- Du må aldrig bære rundt på telefonen hængende i telefonrøret eller ledningerne. Stikkene kan blive beskadiget af det.
- Der må ikke trænge væsker ind i telefonen.

Alarm/nødopkald

ADVARSEL



- Vi kan ikke give nogen garanti for, at alarmopkald går igennem under alle omstændigheder. PBX-anlægget kan f.eks. være ude af funktion. Alarmering med "nødopkald" bør ikke stå alene i livstruende situationer.

Rengøring af telefonen

FORSIGTIG



- Undgå dråbedannelser. Der må ikke trænge væsker ind i telefonen.

Ibrugtagning af telefonen

3 Ibrugtagning af telefonen

3.1 Sikkerhedshenvisninger

Den korrekte anvendelse af telefonen er beskrevet i kapitel 2 "Sikkerhedsinformation". Her kan du også læse om velegnede placeringer og andre forudsætninger for brug.

Sikkerhedsinformationen skal gennemlæses før ibrugtagning!

3.2 Pakkens indhold

Pakkens indhold:

- 1 telefon
- 1 telefonrør
- 1 telefonledning og dansk telefonstik
- 1 spiralledning til telefonrøret
- 1 batteripakke
- 1 strømforsyning
- 1 tastaturcover
- 1 brugervejledning
- Mærkat og plastikcover til kviktaster og "politi og brandvæsen"

Se efter, om telefonen er beskadiget, inden den tilsluttes.



Programmeringsvejledning findes på Phonic Ears hjemmeside www.phonicear.dk

Ibrugtagning af telefonen

3.3 Tilslutning af telefonen

Læs sikkerhedsinformationen i kapitel 2 før tilslutning.
Tilslut telefonen som vist i figur 1.

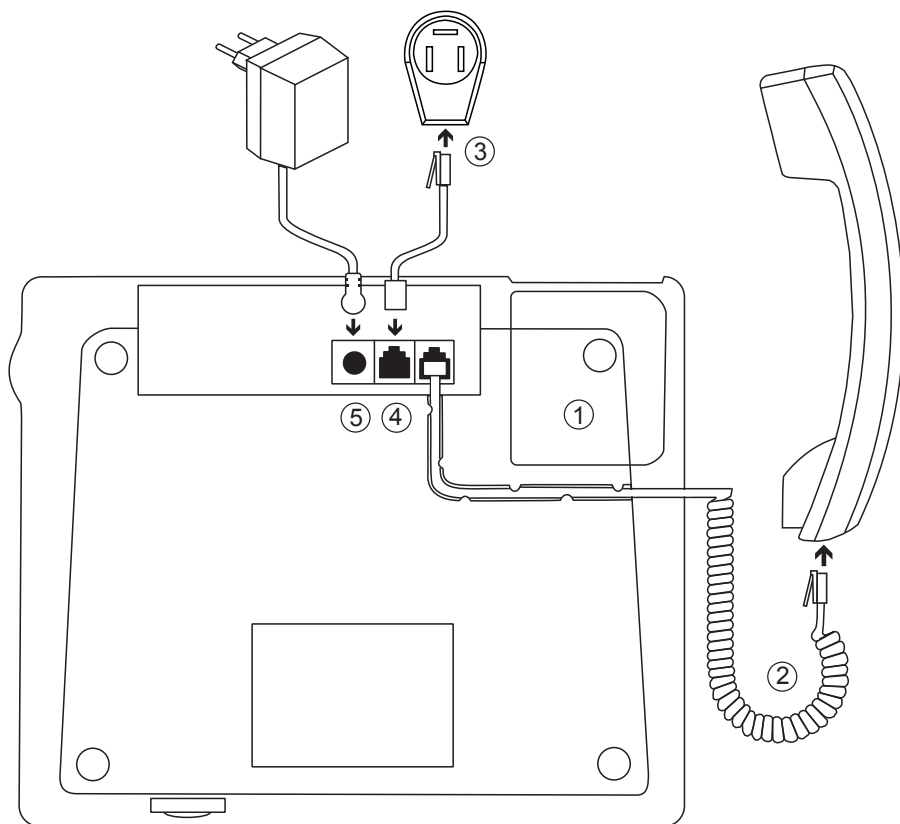

Figur 1

① Installer/udskift batteripakke

Batteripakken anvendes i tilfælde af strømsvigt.

ADVARSEL Af sikkerhedsgrunde bør batteripakken udskiftes hvert 3. år. Batteripakken er tilbehør og kan købes separat.

Ibrugtagning af telefonen

- ADVARSEL** Brug kun originale batteripakker. Anvendes andre batterier kan de eksplodere og beskadige telefonen. Af sikkerhedsgrunde skal telefonens forbindelse til telefonnettet og strømforsyningen afbrydes før batteripakken installeres.



Installer batteripakken:

- Skru skruen til batterirummets dæksel ud. Tag dækslet af.
- Sæt stikket fra batteripakken i stikket i kabinettet. Sæt batteripakken i batterirummet.
- Sæt batterirummets dæksel på og sørg for, at det er låst igen.
- Isæt og stram skruen.

Udskift batteripakken:

- ADVARSEL** Hvis man trækker i kablet mellem batteripakken og kabinettet, er der en risiko for, at kablet trækkes ud af stikket. Dette kan få batteriet til at eksplodere og kortslutte.



- Træk stikket fra batteripakken forsigtigt ud af stikket i kabinettet med et egnet værktøj f.eks. en pincet. Træk ikke i kablet.
- Bortskaf den gamle batteripakke på forsvarlig vis. Smid ikke batteriet ud sammen med husholdningsaffaldet.

② Tilslutning af telefonrør

Sæt stikket på den længste ikke-spiralformede ende af telefonrørsledningen ind i stikket på telefonens underside. Sæt den anden ende af ledningen ind i stikket på telefonrøret. Læg telefonrørsledningen ned i ledningskanalen. Man kan også tilslutte et headset i stedet for et telefonrør. Hvis man gør det, skal telefonen indstilles til "headset-funktion".

③ Klargøring af telefonledningen

Sæt det danske telefonstik på telefonledningen (hvis det ikke allerede er gjort).

Ibrugtagning af telefonen

④ Tilslutning af telefonledningen

FORSIGTIG Du må kun bruge de medfølgende ledninger. Andre ledningstyper kan være anderledes, så telefonen ikke virker.



Sæt det mindre stik ind i stikket på telefonen og det større i telefonstikket.

⑤ Tilslutning af strømforsyning

FORSIGTIG Strømforsyningen skal være frit tilgængelig, således at den i en farlig situation (fejl på telefonen eller strømforsyningen) hurtigt kan afbrydes fra el-nettet.



Sæt det mindre, runde stik ind i stikket på telefonen og det større i en 220V-stikkontakt.

3.4 Mærkat til kviktaster

Udfyldning og isætning af mærkat til kviktaster

- Udfyld mærkaten med navne og placer den i fordybningen.
- Sæt plastikcoveret på: Tryk coveret ind i forankringen foroven (se figur 2), bøj det let, og pres det så ind i siderne og til sidst ind i den nederste forankring.

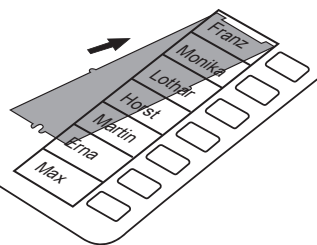

Figur 2

- Tag plastikcoveret af: Tag fat i åbningen nederst på coveret med et passende værktøj og træk det væk fra telefonen, indtil det ryger ud af forankringen.

Ibrugtagning af telefonen

Mærkat og plastikcover til "politi og brandvæsen"

- Udfyld dit eget telefonnummer og nummeret til politi og brandvæsen. Placer mærkaten i fordybningen under telefonrøret.
- Sæt plastikcoveret på: Skub siden med de lange takker (siden uden udsikringen i midten) ind i forankringen til højre. Bøj coveret lidt, så begge takker i venstre side låser fast i forankringen til venstre.
- Tag plastikcoveret af: Tag fat i åbningen på coverets venstre side med et passende værktøj og træk det væk fra telefonen, indtil det ryger ud af forankringen.

3.5 Montering af tastaturcover

Tastaturcoveret er beregnet til at hjælpe ved opkald, når du indtaster et nummer. Du kan montere og afmontere coveret efter behov. Der følger ét cover med telefonen.

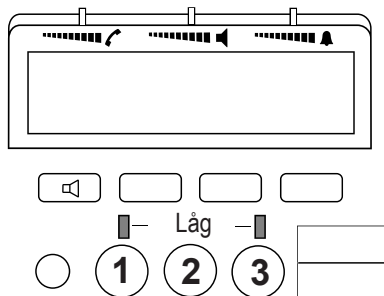

Figur 3

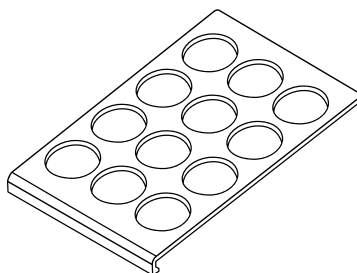

Figur 4

Brug fingrene eller et egnet redskab til at fjerne lågene (se figur 3). Gem lågene et sikkert sted.

Montering af tastaturcoveret

- Anbring tastaturcoveret (figur 4) oven på telefonen, så det dækker tastaturet.
- Før de to plastikkroge på tastaturcoveret ind i de tilsvarende huller på telefonen og fastgør dem med et træk nedad.

Ibrugtagning af telefonen

- Tryk tastaturcoveret mod telefonens nederste kant med begge hænder, indtil begge de nederste plastikkroge låser fast.

Afmontering af tastaturcoveret

- Vend telefonen om og før forsigtigt en flad skruetrækker ind mellem telefonen og tastaturcoverets kant.
Træk forsigtigt coveret væk fra telefonen, så plastikkrogene løsner sig. Tag coveret af.
- Luk hullerne på telefonen med lågene.

3.6 Vægmontering

Telefonen kan monteres på væggen med et særligt beslag. Beslaget er tilbehør til telefonen og kan købes separat.

Forberedelser før montering på væg

Telefonrøret skal være sat til, batteripakken installeret, mærkaterne isat og tastaturcoveret skal evt. være monteret.

Indstilling af telefonrørsholder på vægtelefon

- Tryk låsepalen i pilens retning med en fingernegl (se figur 5).
- Tag låsepalen ud af hullet, vend den 180 grader og sæt den i igen. Nu fungerer låsepalens øverste del som telefonrørsholder.

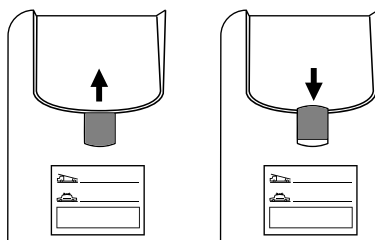

Figur 5

Ibrugtagning af telefonen

Montering af vægholder

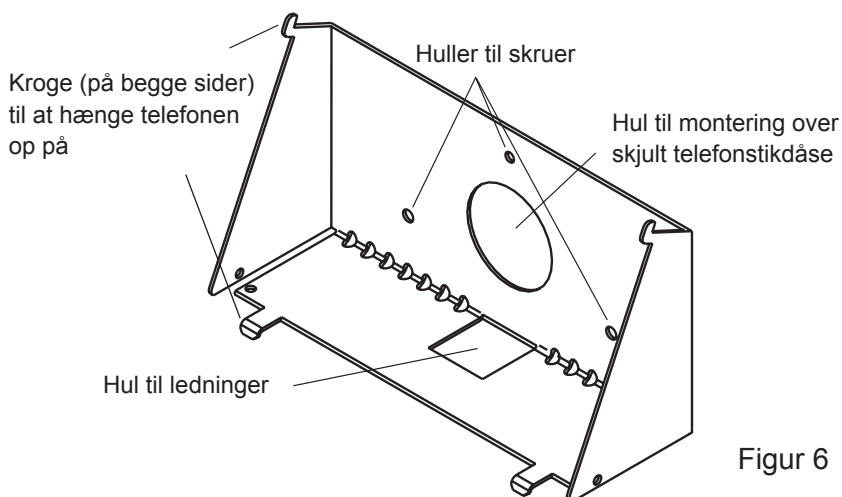

Figur 6

- Placer holderen på væggen (det runde hul i holderen kan evt. placeres direkte over telefonstikdåsen for at skjule den).
- Marker placeringen af borehullerne på væggen.

FARE



Kontroller, at der ikke er ført ledninger i boreområdet.

- Bor hullerne og skru holderen fast vandret på væggen. Udlign evt. for spændinger i vægholderen.

Klargøring af ledningerne

Udgangspunkt: Hverken telefonledning eller strømforsyning skal være tilsluttet endnu.

- Træk strømforsyningsledningen op gennem den firkantede åbning i vægholderens bund.
- Tilslut strømforsyningen til telefonen (se også figur 1).

Ibrugtagning af telefonen

- Hvis telefonstikdåsen befinder sig neden under telefonholderen:
Træk telefonledningen op gennem den firkantede åbning i vægholderens bund. Tilslut telefonledningen til telefonen.
- Hvis telefonstikdåsen er i samme højde som holderen, skal telefonledningen føres i holderhulrummet. Sæt telefonstikket i stikdåsen.

Montering af telefonen

- Fjern alle fire gummifødder.
- Tag fat i siden af telefonen med begge hænder og hæng de nederste åbninger til gummifødderne op i de to nederste kroge på holderen.
- Brug begge hænder til at trykke telefonen opad, indtil de to øverste kroge låser fast i åbninger til gummifødderne.

Afmontering af telefonen: Gør det samme som i den ovenstående fremgangsmåde - bare i omvendt rækkefølge.

Tilslutning af telefonen: Tilslut telefonen til telefonstikket og en evt. strømforsyning.



Sådan bruges telefonen

4. Sådan bruges telefonen





4.1 Betjeningsdele

Du finder en oversigt over betjeningsdelene på side 3.



4.1.1 Tasterne og deres funktioner

	De fire funktionstaster under displayet har skiftende funktioner afhængigt af den tekst, der er ovenover. Funktionerne i startskærmen er fra venstre til højre: Højtalertast, menu, opkaldsliste og telefonbog.
	Rød nødopkaldstast til nødopkald.
	Syv kviktaster til direkte opkald af et indprogrammeret telefonnummer. Tasterne kan også programmeres til andre formål.

4.1.2 Symboler i displayet

	Tryk på funktionstasten for at aktivere håndfri betjening/medhør.
	Tryk på funktionstasten for at deaktivere håndfri betjening/medhør.
	Headset-funktion er slået til.
	Ringetonen er slået fra.
	Fejl: Batteripakken er ikke installeret eller skal udskiftes.

4.1.3 Skydekontakter

	Indstilling af lydstyrken i telefonrøret.
	Indstilling af lydstyrken i højttaler.
	Indstilling af ringetoneens lydstyrke.

Sådan bruges telefonen

4.2 Sådan bruges telefonen

4.2.1 Høreapparatkompatibilitet

Telefonen er kompatibel med høreapparater. Telefonen har en indbygget teleslynge i håndsættet og fungerer sammen med høreapparater med et telespoleprogram (T-program). Når du indstiller høreapparatet til T-programmet (telespole), slås høreapparatets mikrofon fra, og du hører samtaler højere og tydeligere uden baggrundsstøj.

4.2.2 Vis-nummer

Funktionen "Vis-nummer" virker kun, hvis din teleudbyder understøtter denne funktion. Kontakt din teleudbyder herom. Funktionen kaldes også CLIP (Calling Line Identification Presentation).

4.2.3 Indstillinger med og uden pinkode

I denne brugervejledning er det kun de indstillinger, der kan foretages uden pinkoden (fire tegn), der bliver beskrevet. De indstillinger, der kan foretages med pinkode, er beskrevet i programmeringsvejledningen. Programmeringsvejledningen findes på Phonic Ears hjemmeside www.phonicear.dk

4.2.4 Samtaler på hold og viderestilling

Hvis din telefon er forbundet til et omstillingsanlæg, kan funktionen "viderestilling" anvendes sammen med R-tasten. R-tasten er ikke programmeret ved leveringen. Det kræver pinkode at programmere den.

4.3 Styring af telefonen med funktionstasterne

Når telefonen ikke er i brug, har du adgang til telefonbogen, opkaldslisten, menuen og højttaleren () via funktionstasterne.

Sådan bruges telefonen

4.3.1 Menustyring

Du kan indstille din telefon over menuen.

Menu

Åbn menuen.



Vælg funktion (fremad).



Vælg funktion (tilbage).

Ok

Bekræft funktion/indtastning.

Tilbage

Korte tryk: Vend tilbage til det forrige niveau.

Lange tryk: Vend tilbage til startskærmen.

4.3.2 Menuer uden pinkode

Niveau 1	Niveau 2	Side
Hurtigvalg	- Gem telefonnummer på kviktast	23
	- Gem telefonnummer på kortvalgstast	24
	- Gem kontakt i telefonbog	26
Lyde & signaler	- Indstil ringemelodi	30
	- Slå ringetonen til og fra	30
	- Slå tastelyd til/fra	30
Pinkode	Kun adgang til den beskyttede "administratormenu" med pinkode (4 tegn)	

5 Telefonopkald

5.1 Modtagelse af opkald

Telefonen ringer.



Løft røret.



Inden du modtager opkaldet

På displayet står der "Opkald", og derefter navnet på den der ringer, hvis vedkommende er registreret i telefonbogen eller PBX-anlægget. Hvis der ikke er registreret noget navn, kommer telefonnummeret frem, for så vidt det er læsbart.

Modtagelse af opkald via højttalertasten

Modtagelse via højttalertasten (se afsnit 5.5 "Håndfri betjening" på side 21) .

Opkald modtages, selv om telefonrøret ligger forkert

Telefonen ringer også, selv om telefonrøret ikke blev lagt rigtigt på efter sidste samtale. Læg røret på og tag det af igen. Derefter kan du tale i telefon.

5.2 Opkald



Indtast nummer (maks 22 cifre). *Hvis du taster forkert, kan det sidste ciffer slettes med ← tasten.*



Løft røret. *Telefonnummeret bliver ringet op. Under samtalen kan man se samtalelængden.*



Alternativer

- Du kan også tage røret op først og derefter taste nummeret. Men så kan der ikke rettes i det indtastede nummer.

Telefonopkald

- Du kan også ringe op med røret liggende på (se næste afsnit).

5.3 Opkald med telefonrøret lagt på

Du behøver ikke at tage røret af, når du ringer op. Når opkaldet bliver besvaret, skal du beslutte, om du vil tage røret eller foretage opkald via "Håndfri betjening".



Tryk på  tasten og vent på klartonen.



Indtast telefonnummeret. *Når opkaldet besvares:*



Tag røret eller tal "håndfrit".

5.4 Medhør

Højttaleren kan slås til under samtalen, så den kan høres i rummet.



Tryk på  tasten. *Lydstyrken justeres med den midterste skydekontakt over displayet.*



Sådan afbrydes højttaleren: Tryk på  tasten.

5.5 Håndfri betjening

Du kan tale i telefon uden at løfte røret. Det gør du ved at tale ind i mikrofonen og høre over højttaleren.

Der bliver ringet til dig:



Tryk på  tasten. Håndfri betjening er slået til.



Efter samtalen skal du trykke på  tasten. *Forbindelsen bliver afbrudt.*

Det er dig, der ringer op:



Indtast telefonnummeret.

Telefonopkald



Tryk på  tasten. *Håndfri betjening slås til, og telefonnummeret ringes op.*



Efter samtalen skal du trykke på  tasten. *Forbindelsen bliver afbrudt.*



Fortsæt telefonsamtalen med telefonrøret
Håndfri betjening kan slås fra ved at tage røret og fortsætte telefonsamtalen.

5.6 Skift mellem telefonrør og håndfri betjening



Du er i gang med en telefonsamtale og vil nu skifte fra telefonrør til håndfri samtale.



Tryk på  tasten og hold den nede.



Læg røret på og giv først derefter slip på højttalertasten.

5.7 Indstilling af lydstyrke



Lydstyrken i telefonrøret indstilles med skydekontakten til venstre.



Ringetonens lydstyrke indstilles med skydekontakten til højre.



Højttalerens lydstyrke indstilles med skydekontakten i midten.

Når skydekontakten føres mod højre:

Lydstyrken øges

Når skydekontakten føres mod venstre:

Lydstyrken dæmpes.

6 Kviktaster, kortvalgstaster og telefonbog

6.1 Kviktaster

Du kan gemme syv af de mest brugte telefonnumre på tasterne ude i siden og derefter ringe dem op med et enkelt tryk på tasterne. Kviktast 1 er den øverste, kviktast 2 er den nedenunder osv.

6.1.1 Opkald via kviktaster

 Med telefonen i hviletilstand: Tryk på den ønskede kviktast. *Telefonnummeret vises i displayet og ringes op. Håndfri betjening er slået til.*

 Løft røret eller fortsæt med håndfri betjening, når opkaldet besvares.

6.1.2 Gem telefonnummer på kviktast

 Åbn **Menu** > „Hurtigopkald“ > **OK** > „Kvikkaldsnummer“ > **OK**.

 Tryk **↓↑** for at vælge kvikkaldsnr. (1-7) > **OK**.

  Indtast telefonnummer, maks. 20 cifre > **OK**.

 Tryk **↓↑** for at vælge næste kvikkaldsnummer eller tryk **Tilbage**, indtil startskærmen kommer frem.

Ændre/slette

- Du kan slette det sidste nummer med **←**, mens du taster nummeret ind. Trykker du på **Slet** slettes hele nummeret.
- Du kan indtaste mellemrum med den nederste kviktast.
- Hvis en kviktast er konfigureret med en anden funktion, kan der ikke indtastes kviktastnumre. Der vil stå "Ikke tilladt" i displayet.



Mærkat til kviktaster

Se afsnit "3.4 Mærkat til kviktaster" for information om udfyldning og isætning af mærkat til kviktaster.

6.2 Kortvalgstaster

Du kan gemme 10 af de mest brugte telefonnumre på nummertasterne 0-9 og derefter ringe dem op med et langvarigt tryk på tasterne.

6.2.1 Opkald via kortvalgstaster



Tag røret (eller tryk på højttalertasten).



Hold nummertasten (0-9) nede i mindst 3 sekunder.

Telefonnummeret kommer frem på displayet og ringes op.

6.2.2 Gem telefonnummer på kortvalgstast



Åbn **Menu** > „Hurtigopkald“ > **OK**.



Tryk **↓↑** for at vælge "Kortvalgsnumre" > **OK**.



Tryk **↓↑** for at vælge kortvalgsnummer > **OK**.



Indtast nummeret, maks. 20 cifre > **OK**.



Tryk **↓↑** for at vælge næste kortvalgsnummer eller tryk **Tilbage**, indtil startskærmen kommer frem.



Ændre/slette

■ Du kan hele tiden slette det sidste nummer med **←**.
Trykker du **Slet** slettes hele nummeret.

■ Du kan indtaste mellemrum med den nederste kviktast.

6.3 Telefonbog

Du kan gemme 50 kontakter (alle med navn og telefonnummer) i telefonbogen. Kontakterne bliver ordnet alfabetisk.

6.3.1 Opkald via telefonbogen



Åbn **Telefonbogen**.



Indtast de første bogstaver i navnet, eller find kontakt med **↓↑**. *Navnet kommer frem på displayet.*

På side 26 "Indtastning af navne" bliver det beskrevet, hvordan man taster bogstaver.



Løft røret (eller tryk på højttalertasten). *Telefonnummeret bliver ringet op.*



Kontakter

Er der flere kontakter med samme begyndelsesbogstav, kan du bladre dig frem til den rigtige med piletasterne.

6.3.2 Oprettelse af telefonbog

Indtastning af navne

Bogstaverne til navnene indtastes med taltasterne. De bogstaver, der hører til de enkelt taster, er afbildet ved tasterne.



Tryk den valgte tast én gang for det første bogstav, to gange for det næste osv.

Hvis du skal indtaste det samme bogstav to gange eller to bogstaver på den samme tast, skal du vente, indtil skrive-markøren har bevæget sig videre automatisk. Det første bogstav bliver automatisk skrevet med stort, de næste med lille.

Tegnoversigt

Tast	Bogstav/tegn
1	Æ Ø Å æ ø å
2	A B C a b c
3	D E F d e f
4	G H I g h i
5	J K L j k l
6	M N O m n o
7	P Q R S p q r s
8	T U V t u v
9	W X Y Z w x y z
0	□ . / -

6.3.3 Sådan gemmes en kontakt i telefonbogen



Åbn **Menu** > „Hurtigopkald“ > **OK**.



Med **↓↑** vælges "Telefonbog" > **OK** > „Ny indtastning“ > **OK**.



Indtast navnet, maks. 16 tegn > **OK**.

Indtast telefonnummer, maks. 20 cifre > **OK**.

Kviktaster, kortvalgstaster og telefonbog

På side 26 "Indtastning af navne" bliver det beskrevet, hvordan man taster bogstaver.



Foretag ny indtastning eller hold **Tilbage** nede, indtil startskærmen kommer frem.



Ændre/slette

- Du kan slette det sidste bogstav/tal med ← under indtastningen.
- Du kan indtaste mellemrum med den nederste kviktast.

6.3.4 Sådan redigeres en kontakt i telefonbogen



Åbn **Menu** > „Hurtigopkald“ > **OK**.



Tryk ↓↑ for at vælge "Telefonbog" > **OK**.



Tryk ↓↑ for at vælge "Slet/ændre" > **OK**.



Indtast de første bogstaver i navnet, eller søg kontakten med ↓↑. Navnet kommer frem på displayet > **OK**.

På side 26 "Indtastning af navne" bliver det beskrevet, hvordan man taster bogstaver.



Ændre navn (med ← slettes det sidste bogstav) > **OK**.



Ændre nummer (med ← slettes det sidste bogstav) > **OK**.



Vælg ny kontakt eller hold **Tilbage** nede, indtil startskærmen kommer frem.

6.3.5 Sådan slettes en kontakt i telefonbogen

Find kontakter på samme måde som beskrevet i „6.3.4 Sådan redigeres en kontakt i telefonbogen“ og tryk **Slet**. Indtastningen bliver slettet.

Opkaldsliste (indgående og udgående opkald)

7 Opkaldsliste (indgående og udgående opkald)

7.1 Menuen "Liste"

Telefonen lagrer de sidste 20 indgående eller udgående opkald på opkaldslisten. Symbolerne viser opkaldets art:



indgående opkald



udgående opkald



Informationer i displayet

- Hvis navnet på den, der ringer, er gemt i telefonbogen, eller det bliver videregivet fra PBX-anlægget, bliver det vist på listen.
- Seneste opkald står øverst på listen (position 01).
- Selvom der bliver ringet flere gange fra samme nummer, bliver nummeret kun vist én gang.

Kontakt evt. din teleudbyder

Det er din teleudbyder, der videregiver telefonnumre, og det er således teleudbyderen, du eventuelt skal bede om at aktivere servicen.

7.2 Se liste



Åbn **Liste** og vælg kontakt med **↓↑** .



Vis dato: **Option** > **Dato**.



Vis hele telefonnummeret: **Option** > **Dato** > **Nr.**



Vis navnet: **Option** > **Dato** > **Nr.** > **Navn.**



Meddelelser i displayet

- Ikke besvarede opkald bliver vist således i displayet: „1 nyt opkald“.
- Lysdioden for ikke besvarede opkald til venstre for stjernetasten blinker rødt. Åbn listen og læs meddelelsen.

Opkaldsliste (indgående og udgående opkald)

Den røde lysdiode slukker. Lysdioden er slået fra ved leveringen.

- Hvis man har rettighederne, kan man slå dato og tidsangivelse fra.

7.3 Sådan foretages et genopkald



Åbn **Liste** og vælg kontakt med **↓↑** .



Løft røret. *Telefonnummeret bliver ringet op.*

eller

Option > . *Telefonnummeret bliver ringet op.*

7.4 Sådan slettes et af de sidste numre, der er ringet til



Åbn **Liste** og vælg kontakt med **↓↑** .



Option > **Dato** > **Slet**.

7.5 Sådan gemmes et nummer fra opkaldslisten i telefonbogen

Et telefonnummer kan overføres direkte fra opkaldslisten til telefonbogen.



Åbn **Liste** og vælg kontakt med **↓↑** .



Option > **Gem** > **OK**.



Tilføj/rediger navn

- Hvis et telefonnummer ikke er tildelt et navn, vises "Ukendt" efter tryk på **Options**-tasten. Tryk på **Gem** og indtast et navn.
- Hvis telefonnummeret er tildelt et navn, kan det ændres med et tryk på **Gem**-tasten (indtast flere bogstaver eller slet sidste bogstav med **←**).

8 Indstilling af toner og signaler

Indstillingsmuligheder

- Ringemelodi** Der er 10 forskellige melodier at vælge mellem på telefonen. De vælges med taltasterne 0-9. Ved levering er melodi 3 valgt.
- Slå ringetonen til og fra** Hvis ringetonen bliver slået fra, kan man læse beskeden "Opkald" i displayet. Det er ikke altid muligt at slå ringetonen fra. Ved levering er ringetonen slået til.
- Tastelyd til og fra** Hvis funktionen er slået til, høres en tone hver gang, man trykker på en tast. Ved fabriksindstillingen er tastelyden slået fra.

Sådan indstilles ovenstående

- Åbn **Menu** > tryk **↓↑** for at vælge „Toner & signaler“ > **OK**.
- Tryk **↓↑** for at vælge den ønskede funktion > **OK**.
-  Vælg ønskede indstilling (med nummertaster eller **↓↑**) > **OK**.
- Foretag ny indstilling eller hold **Tilbage** nede, indtil startskærmen kommer frem.

9 Nødopkald

9.1 Foretag nødopkald



Tryk på den røde nødopkaldstast.

Nødkaldsnr. 1

Afbryd

Det gemte nødopkaldsnummer bliver ringet op automatisk.



Nødopkaldsvisning

- I displayet kan man se, hvilket telefonnummer, der lige er blevet valgt (nødopkaldsnr. 1-9).
- Den røde nødknop på telefonen lyser kraftigt op, når telefonnumrene kaldes op. I pausen mellem opkaldene blinker knappen.

9.2 Afslut nødopkald

Hvis du har foretaget et nødopkald ved en fejl, kan du afbryde opkaldet på denne måde:



Tryk **Afbryd** > **OK**.

9.3 Besvar nødopkald

Nødopkaldet besvares af en person. Personen, der besvarer nødopkaldet, skal gøre følgende:



Løfte røret. *Personen kan høre S.O.S.-tonerne.*



Trykke på taltast 5. *Telefonen slår over i håndfri betjening. Nu kan personen tale med den, der har foretaget nødopkaldet. Under samtalen kan personen vælge medhør med tast 4, håndfri betjening med tast 5 og intern meddelelsesfunktion med tast 6.*



Lægge røret på efter samtalen. Telefonen afslutter automatisk.

Nedtagning af telefonen

10 Nedtagning af telefonen

10.1 Sluk telefonen

















En ubenyttet telefon kan slukkes for en periode af maks. 3 dage. Først skal telefonens forbindelse til el-nettet afbrydes. Efter at funktionen ”Sluk apparat” er programmeret, bruger telefonen meget lidt strøm fra batteripakken (se også programmeringsvejledningen på www.phonicear.dk).

10.2 Sådan nedtages telefonen

Tag telefonledningen ud af telefonstikket og strømforsyningen ud af stikkontakten.





11 Tillæg

11.1 Kort brugervejledning

Opkald via tastatur			
			
Indtast telefonnummeret		Løft telefonrøret	
Opkald via kviktaster			
			
Tryk på en kviktast		Løft telefonrøret	
Genkald via opkaldslisten			
			
Åbn „Liste“	Vælg nummer med ↓↑		Løft telefonrøret
Opkald via telefonbogen			
			
Åbn "Telefonbog"	Indtast bogstav eller brug evt. ↓↑. Vælg kontakt		Løft telefonrøret
Opkald via kortvalgstaster			
			
Løft telefonrøret		Hold nummertasten (0-9) nede i mindst 3 sekunder	
Håndfri betjening / medhør			
			
Tryk på  tasten	Indtast telefonnummer	Samtale	Afslut: Tryk på  tasten

11.2 Fejlmeddelelser

Der kommer fejlmeddelelser i displayet ved fejl på telefonnettet.

Fejl	Advarselslys/-alarm
Der er fejl på elnettet	<div style="border: 1px solid black; padding: 5px; margin-bottom: 5px;"> Forsyningsfejl  Menu Liste T-bog </div> <p>Den røde lysdiode¹ blinker.</p>
Der er fejl på telefonnettet	<div style="border: 1px solid black; padding: 5px; margin-bottom: 5px;"> Fejl telefonlinje  Menu Liste T-bog </div> <p>Advarselsalarm² (Signallængde ca. 1 sek.) hvert halve minut, maksimalt i 1½ minut. Den røde lyddiode¹ blinker.</p>
Batteripakken er ikke installeret eller skal udskiftes	<div style="border: 1px solid black; padding: 5px; margin-bottom: 5px;"> Fejl   Menu Liste T-bog </div> <p>Batteripakkens symbol vises i displayet. Den røde lampe¹ blinker.</p>

¹) Den røde lysdiode er placeret til venstre ved stjernetasten. Den blinker kun, hvis den er indstillet til det.

²) Advarselstonen kommer kun, hvis den er indstillet til det.

11.3 Forholdsregler hvis telefonen bliver beskadiget

Behandl telefonen med største forsigtighed. Hvis den behandles skødesløst, kan det betyde, at garantien bortfalder.

Afbryd telefonen fra telefonnetværket og el-nettet i de følgende tilfælde:

ADVARSEL



- Telefon, ledninger og/eller stik er beskadiget. Du kan komme til at røre strømledende dele.
- Hvis telefonen udsender røg efter et lynnedslag, eller hvis strømforsyningen bliver beskadiget.
- Der er trængt væske ind i telefonen. De indre dele kan være blevet beskadiget.

11.4 Rengøring af telefonen

Telefonen gøres ren med en blød, let fugtig klud. Brug hverken kemiske rensmidler, rensmidler, der indeholder alkohol eller skuremidler.

FORSIGTIG Undgå dråbedannelser. Der må under ingen omstændigheder trænge væske ind i telefonen. Det kan beskadige den. Telefonen må ikke rengøres med spraydesinfektion eller dampsterilisering.



Nogle møbellakker og møbelrensmidler kan opløse telefonens fødder. Placer telefonen på et skridsikkert underlag.

11.5 Overensstemmelseserklæring

Denne enhed overholder kravene i EU-direktivet om radio- og telekommunikationsudstyr, og enhedens konformitet er anerkendt. Overholdelsen af direktivet bekræftes af CE-mærket på telefonen. Vi erklærer hermed, at enheden lever op til alle grundlæggende EU-bestemmelser.

Hele overensstemmelseserklæringen fås hos:

Ergophone GmbH
Zimmermannstraße 12
D-35091 Cölbe
Tyskland



11.6 Miljøbesked/bortskaffelse

Elektrisk og elektronisk udstyr (EEE) indeholder materialer, komponenter og stoffer, der kan være farlige og skadelige for menneskers sundhed og for miljøet, hvis affaldet af elektrisk og elektronisk udstyr (WEEE) ikke bortskaffes korrekt.



Produkter, der er mærket med en overkrydsede skraldespand, er elektrisk og elektronisk udstyr. Den overkrydsede skraldespand symboliserer, at affald af elektrisk og elektronisk udstyr ikke må bortskaffes sammen med usorteret husholdningsaffald, men skal indsamles særskilt.

Ved udviklingen og fremstillingen af dit Phonic Ear produkt er der anvendt materialer og komponenter af høj kvalitet, som kan genanvendes. Ved bortskaffelse af elektrisk og elektronisk udstyr skal du derfor benytte en indsamlingsordning etableret til formålet hvad enten det afleveres på dit lokale indsamlingssted eller genbrugsstation eller hentes direkte fra husholdningen. Nærmere information skal indhentes hos de lokale myndigheder.

Batterier indeholder stoffer, der kan være skadelige for menneskers sundhed og for miljøet, hvis de ikke håndteres korrekt.

Batterier er mærket med viste overkrydsede skraldespand. Den symboliserer, at udtjente batterier ikke må bortskaffes sammen med usorteret husholdningsaffald, men skal indsamles særskilt.

Nogle batterier er også mærket med den kemiske betegnelse Hg (kviksølv), Cd (cadmium) eller Pb (bly). Dette er særligt skadelige stoffer, og det er derfor vigtigt, at disse batterier bliver indsamlet.

Det er vigtigt, at du afleverer dine udtjente batterier til de indsamlingsordninger, der er etableret. På denne måde er du med til at sikre, at batterierne genanvendes i overensstemmelse med lovgivningen og ikke unødigt belaster miljøet.

Ved bortskaffelse af udtjente batterier skal du derfor benytte en indsamlingsordning etableret til formålet hvad enten det afleveres på dit lokale indsamlingssted eller genbrugsstation eller hentes direkte fra husholdningen. Nærmere information skal indhentes hos de lokale myndigheder.

Garanti

Phonic Ear yder 2 års begrænset garanti på dette produkt.

Garantiperiode

Garantiperioden er gældende fra den dato, varen bliver leveret og vil være gældende i 2 år, så vidt varen forbliver i den oprindelige slutbrugers varetægt.

Hvad dækker garantien

Produktet vil blive udskiftet eller repareret uden beregning, såfremt produktet ikke fungerer korrekt under normal brug på grund af produktions- eller designfejl, og såfremt produktet returneres til forhandleren hurtigst muligt efter fejlsens opståen. Eventuelle forsendelsesomkostninger afholdes af brugeren. Hvis det ikke kan svare sig at reparere produktet, vil dette blive udskiftet med et tilsvarende funktionsdygtigt produkt.

Hvad dækker garantien ikke

1. Fejl opstået ved fejlbetjening, forsømmelse eller ved hændelige uheld.
2. Tilbehør, som specificeret i produktbrochuren, når disse emner er returneret mere end 90 dage fra faktureringsdatoen.
3. Alkaline batterier (hvis disse anvendes).
4. Produkter tilsluttet, brugt eller ikke installeret i henhold til instruktioner givet af forhandleren/installatøren.
5. Følgeskader eller skader opstået på grund af forsinkelser eller tab af produktet. Den eneste afhjælpning under denne garanti er begrænset reparation eller udskiftning, som fastsat i denne garanti.
6. Produkter, der bliver skadet i forbindelse med forsendelse, med mindre modtageren af forsendelsen har gjort leverandøren opmærksom herpå og returneret produktet til leverandøren.

Phonic Ear forbeholder sig ret til at lave ændringer i udformningen og konstruktionen af produktet uden at skulle være nødsaget til at lave ændringer i allerede solgte eksemplarer. Denne garanti træder i stedet for alle andre garantier, som måtte være afgivet af producenten. Alle direkte eller indirekte garantier ophører ved udløb af denne garanti. Ingen mellemmand er berettiget til på vores vegne at påtage sig forpligtelser i forbindelse med salg og brug af vores produkter udover i det omfang, som fremgår ovenfor.

Ovenstående garanti berører ikke dine rettigheder i henhold til Købeloven. Din forhandler har muligvis udstedt en garanti, der i omfang og udstrækning går ud over denne begrænsede garanti. Venligst kontakt din forhandler for yderligere information.

Hvad gør du, hvis du har brug for service

Hvis du har brug for service under denne garanti, skal du henvende dig direkte til producenten. Er produktet ikke under garanti, skal du henvende dig til den forhandler eller kommune, hvor produktet er købt eller udleveret fra. Du er selvfølgelig altid velkommen til at kontakte forhandleren for yderligere information og rådgivning.

Din lokale kontakt



© 2016 Phonic Ear A/S

 **Phonic Ear®**

Kongebakken 9 ▪ 2765 Smørum ▪ Danmark

Tlf.: 3917 7101 ▪ Fax: 3927 7900

mail@phonicear.com ▪ www.phonicear.com

Id.-No. 35274
Rev. A 03/16