



# Brugermanual

# ERGOTip Butterfly

BRUGERMANUAL – ERGOTip Butterfly – DK VERSION 10

## Indholdsfortegnelse

1.	Forord.....	4
1.1	Elektronisk version.....	4
2.	Mærkning af udstyret.....	5
3.	Brugsbetingelser.....	6
4.	Tekniske specifikationer.....	7
4.1	Målskitse.....	7
4.2	Tekniske specifikationer.....	8
4.3	Tekniske specifikationer styring.....	8
4.4	Tekniske specifikationer batteri.....	9
4.5	Patent- og varemærkeinformation.....	9
5.	Sikkerhedsanvisninger.....	10
5.1	Undgå personskade.....	10
5.2	Overbelastning.....	10
5.3	Personssikkerhed.....	10
5.4	Støtte sele.....	10
5.5	Håndtering.....	11
5.6	FORHOLDSREGLER ved almindelig brug af stolen:.....	12
6.	Funktionsbeskrivelse.....	13
7.	Før ibrugtagning.....	13
7.1	Ladning af Ergotip Butterfly før ibrugtagning.....	13
7.2	Samling af Ergotip Butterfly stolen.....	13
7.3	Montage og justering af tilbehør.....	14
7.4	Fodhviler.....	14
7.5	Justering af nakkestøtte.....	15
7.6	Betjening af stolen.....	16
8.	Nødstop.....	17
9.	Ladning af stolen.....	17
10.	Anvendelse.....	18
10.1	Sædeløft opad.....	18
10.2	Sædeløft nedad.....	18
10.3	On.....	18
10.4	Sædetilt fremad.....	18
10.5	Sædetilt bagud.....	18
10.6	Nød-fir/nulstilling.....	18
11.	Vedligeholdelse.....	19
11.1	Rengøring.....	19
11.2	Vask i automatisk vaskehal.....	19
11.3	Løbende eftersyn.....	19
12.	Serviceeftersyn.....	20
13.	Reservedele og tilbehør.....	21
14.	Fejlsøgning.....	24

15. Blokdiagram.....	25
16. Bortskaffelse.....	25
17. Reklamationsret.....	26

## 1. Forord

Til lykke med din nye Ergotip toilet & badestol.

Dette er en original brugermanual til din nye Ergotip Butterfly. I det efterfølgende anvender vi betegnelsen Stolen for Ergotip Butterfly, hvis ikke andet specifikt er anført.



Det er vigtigt, at du gennemlæser manualen, før stolen tages i brug.

Ergotip Butterfly er en toilet & badestol til brug ved toiletbesøg og bad/hygijne pleje af borger. Stolen har til formål at optimere arbejdsstillingen og tilgængeligheden for bedst mulig pleje og omsorg.



### 1.1 Elektronisk version

Der findes en online version af brugermanualen. Den kan altid findes ved at scanne nedenstående QR-kode eller på vores hjemmeside:

[www.danrehab.dk](http://www.danrehab.dk)



Scan for at se mere om produktet, og hente brugermanual online:



## 2. Mærkning af udstyret

# **ERGOTip BUTTERFLY** Toilet & bdestol

HMI-no.: 139405 Input: AC100-240V 50/60 Hz, Max. 1A  
 REF Item no.: 139405 Battery: 25.55V, 2.6Ah, 66.43Wh  
 UDI: 571506409120323EL Duty Cycle: 10% Max. 2 min operate/  
 GTIN-no.: 0571506413941 Min. 18min stop. Max. 150 kg, IP X6  
 GMDN code.: 67347 Manufactured by Danrehab A/S

Tlf. +45 86447355  
 DK-7160 Tørring

MD CE

Produksionsinfo - www





= Producent af pågældende hjælpemiddel.

Danrehab A/S  
 Tlf. +45 86447355  
 DK-7160 Tørring

= Producentens navn, tlf.nr. og adresse.



= Produktet opfylder alle krav til CE-mærkning.

Ergotip Butterfly  
 (HMI-139405)

= Produktidentitet (handelsnavn og HMI-nr.)

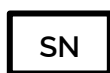

= Serienummer for den pågældende stol.



= Medical Devices.

(max. 150 kg)

= Maksimal belastning på stolen (borger vægt).

IP X6

= IP-klassificering (IPX6 Spuletæt mod sprøjt (højt tryk))



= QR-kode (fører til yderligere info om produktet)

### 3. Brugsbetingelser

Ergotip Butterfly bør udelukkende benyttes til at pleje af personer i forbindelse med toilet og bad besøg. Stolen anvendes i forbindelse med hygiejniske opgaver af borger, og er primært et ergonomisk redskab som kan hjælpe plejepersonalet til så optimal arbejdsstilling som muligt.

Maks. belastning fremgår af mærkningen bag på sædet. Med fuld last kan stolen anvendes ca. 25-30 gange på en fuld opladning med fuld cyklus, dvs. helt op og ned samt fuld tilt. Der medfølger lader til stolen.



Bevægelige dele: Pas på fare for klemning. Ergotip Butterfly må kun serviceres af specialuddannet tekniker. Ejeren af stolen er forpligtet til at vedligeholde den iht. vedligeholdelsesvejledningen i afsnit 11. Det er ikke tilladt at modificere produktet, da det kan være forbundet med fare for personsikkerheden.



Delene til stolen kan være varme eller kolde at røre ved i tilfælde af opbevaring i f.eks. varerum i bil eller i direkte sol. Vær opmærksom på dette inden ibrugtagning af produktet.



Løftekapacitet: Maks. 150 kg



Skub eller transporter ikke toilet- og badestolen, mens personen sidder i den med mindre at stolen er kørt ned i nederste position og sædet er kørt i vandret position.



Stå aldrig på toilet- og badestolen



Brugervejledning skal gennelæses grundigt før ibrugtagning



Bortskaf ikke batterier eller elektrisk og elektronisk udstyr i usorteret husholdningsaffald, men benyt de dertil indrettede depoter for elektronik skrot. Ved bortskaffelse skal lokale bestemmelser og forskrifter overholdes.



#### Disclaimer

Danrehab A/S garanterer, at det er sikkert at anvende produktet under forudsætning af, at det anvendes fornuftigt og efter hensigten.

Hvis produktet udviser nogen form for synlige fejl, må produktet ikke anvendes, og det må ikke anses for at være sikkert at anvende eller leve op til normal brugsstandard, herunder kvalitet, beskaffenhed og holdbarhed.

Det betyder, at Danrehab A/S ikke kan holdes ansvarlig for evt. u hensigtsmæssig anvendelse eller for hvad der måtte ske, hvis produktet ikke anvendes efter hensigten.

## 4. Tekniske specifikationer

### 4.1 Målskitse



## 4.2 Tekniske specifikationer

Duty cycle:	10 % 2 min. drift / 18 min. pause
Ladetid:	Op til 5 timer (via den medfølgende styring)
Mål (L x B x H-sæde x H-ryg):	1175 x 600 x 540-940 x 1107-1507 mm
Egenvægt:	32 kg
Løftekapacitet:	Maks. 150 kg
Løftetid:	15-20 sek.
Støjniveau:	<65 dB A
Støv og Vand	IP X6 (tåler vask og spuling som rengøring)
Arbejdstemperatur:	+5°C to +40°C
Opbevaringstemperatur:	-10°C to +50°C
Materialer:	Pulverlakeret stål, sæde armpuder og nakkestøtte er fremstillet i polyuretan – PUR
Forventet levetid:	>5 år.

Forbehold for tekniske modifikationer.

## 4.3 Tekniske specifikationer styring

Mål (L x B x H):	267,2 x 136,5 x 76mm
Input Volt:	100-240V
Strømforsyning:	Max. 500W
Output Volt:	24V, 6,5 A/linear actuator port
Vægt:	900 g
Arbejdstemperatur:	+5°C to +40°C
Opbevaringstemperatur:	-10°C to +50°C
Vand og støv:	IP 66
Standard:	UI60601/CE

Forbehold for tekniske modifikationer.

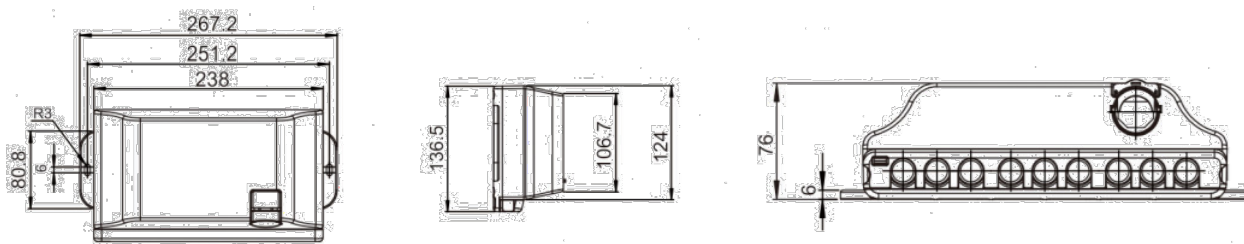

#### 4.4 Tekniske specifikationer batteri

Batteri type:	Lithium batteri
Mål (L x B x H):	150 x 82 x 42mm
Output Volt:	21,6 V/10 A
Ladestrøm:	400mA-600mA
Battery kapacitet:	2.2 Ah / 47,52 Wh.
Ladning	AC-strøm direkte fra styring
Ladetid:	Ca. 5 timer
Vægt:	500 g
Arbejdstemperatur:	+5°C to +40°C
Opbevaringstemperatur:	-10°C to +50°C
Vand og støv:	IP 66
Standard:	UI60601/CE

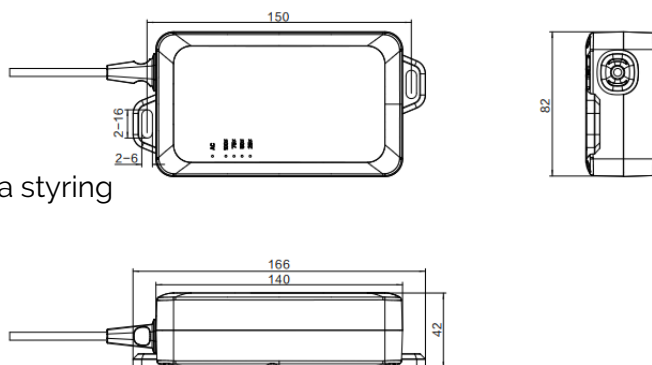

Forbehold for tekniske modifikationer.



#### FARE FOR BRAND, ELEKTRISK STØD, EKSPLOSION, FORBRÆNDING ELLER BUEN

- Ingen dele, der kan repareres af brugeren. Forsøg ikke at åbne eller adskille Li-ion-batteriet. Hvis batterimodulet er beskadiget, må du ikke røre ved den ætsende elektrolyt eller pulver, og kontakt din forhandler.
- Når batterimodulet er beskadiget, kan det frigive skadelige gasser. Sørg for, at det omgivende miljø er godt ventileret.
- Hvis batteriindholdet kommer i kontakt med hud eller øjne, skal du straks skylle det berørte område med store mængder rent vand og søge lægehjælp.
- I tilfælde af brand, brug kun en ildslukker af typen ClassABC (tørt kemikalie) eller CO<sub>2</sub>. Vand kan være et farligt slukningsmiddel for strømførende udstyr på grund af risikoen for elektrisk stød.
- Bortskaf Li-ion-batterier gennem et lokalt genbrugscenter. Bland ikke batterier med andet affald. Kontakt dit lokale genbrugscenter for korrekt bortskaffelsesoplysninger.
- Må ikke knuses, punkteres, tabes, skilles ad eller bortskaffes i ild.



#### 4.5 Patent- og varemærkeinformation



Følgende patenter er gældende for produktet:

- Patent pending



## 5. Sikkerhedsanvisninger

### 5.1 Undgå personskade



Selv om Ergotip Butterfly er udstyret med diverse sikkerhedsforanstaltninger, må toilet- og badestolen aldrig bruges, hvis der utilsigtet befinder sig personer eller dyr i nærheden, så der kan opstå fare for klemning.

**Lad aldrig børn lege med stolen.**

Stå aldrig op i fodhvilerne, det kan medføre at stolen vipper fremover.

### 5.2 Overbelastning

For at undgå materiel skade i forbindelse med overbelastning (maks. 150 kg) er stolen udstyret med en overbelastningssikring, der ved overbelastning stopper toilet- og badestolen og udløser en alarm via blink i overlastindikatoren (LED 2, se mere i afsnit 8.2). I tilfælde af overbelastning, køres toilet- og badestolen ned i laveste position, og lasten tages af stolen.

### 5.3 Personsikkerhed

- For at undgå personskade er det IKKE tilladt at anvende stolen, når nogen eller noget er i fare for at komme til skade ved klemning, klipning, fald, snublen eller lignende.
- Det er vigtigt, at hjælperen sikrer sig, at stolens bevægelse kan ske uden at bringe nogen eller noget i fare.
- Vær ekstra opmærksom, når der er børn og fysisk eller psykisk handicappede på eller nær toilet- og badestolen, da disse grupper ikke altid kan forventes at kunne forudse de mulige konsekvenser af stolens bevægelser.
- Last aldrig mere på stolen end de 150 kg, der er angivet på lastskiltet som maksimal last.
- Det anbefales ikke at anvende Ergotip Butterfly hvis borger har udfordringer med selvstændigt at holde overkroppen, uden at personen er sikret med sikkerhedssele monteret på sædet\*

### 5.4 Støtte sele

- Til Ergotip Butterfly kan der anvendes en støtte sele, der skal hjælpe med at holde personen på plads under løftet. Det er ikke nødvendigt at anvende selen, men det anbefales at anvende den. Selen er med til at give personen tryghed.
- Det skal dog bemærkes, at selen ikke er beregnet til at støtte personen 100 %, dvs. at hvis en person ikke er i stand til at holde sin overkrop i siddende position, bør man anvende en sidestøtte eller flere sikkerhedssele (ekstraudstyr).

\*Ekstraudstyr

## 5.5 Håndtering

Ergotip Butterfly bliver normalt leveret fuldt samlet af din forhandler. Badestolen er klar til brug ved levering, evt. beskyttelsesplast fjernes inden brug.

Ergotip Butterfly må ikke udsættes for kraftige stød eller slag, da det kan gå ud over produktets funktionalitet.

Stolen skal altid transporteres i nederste position, dvs. at stolen skal køres helt i bund før den transporteres.

Husk alle hjulbremser skal være løsnede inden transport.

Stolen håndteres ved let skub på rygdelenens øverste rør.

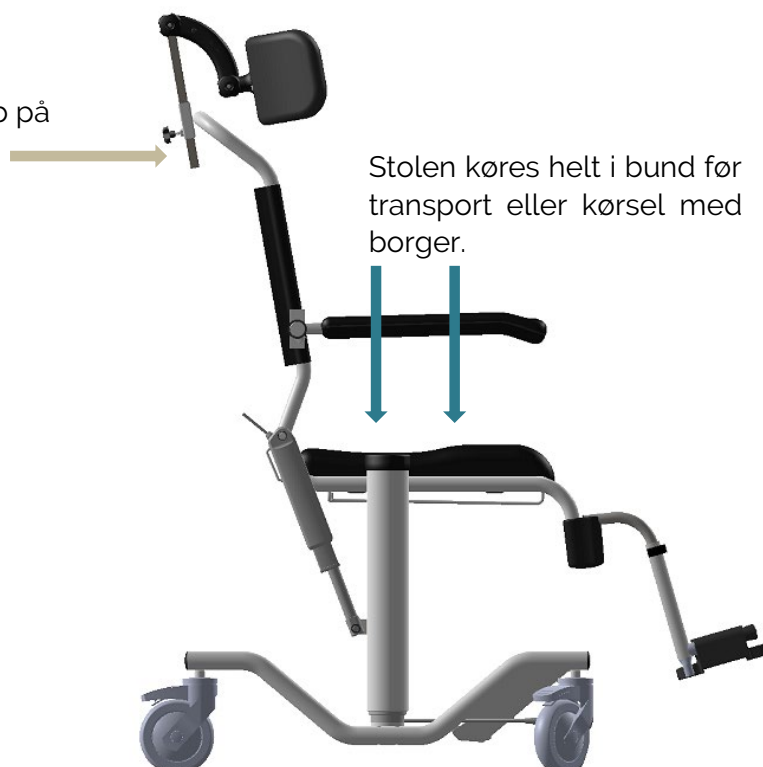

Brug **ALDRIG** højtryksrensere til at spule stolen ren med. (mere om rengøring under afsnit 11 Vedligeholdelse)

Sænk **IKKE** stolen ned i vand, da dette vil medføre defekt i produktet.

## 5.6 FORHOLDSREGLER ved almindelig brug af stolen:

- Stolen skal anvendes på et vandret underlag, og må aldrig bruges på et kraftigt skrånende underlag (over 5°)
- Hvis/ når stolen anvendes til patienttransport, gælder følgende forholdsregler:
  - a) Stolen må IKKE være fremadtippet.
  - b) Stolen skal være indstillet til laveste sædehøjde.
  - c) Ved kørsel over dørtrin o. lign. skal den største forsigtighed udvises.
  - d) Bemærk, stolen er IKKE en kørestol og må ikke anvendes til generel transport af borgere, kun i forbindelse med forflytning til og fra bad/toilet.
- Læs brugsanvisningen nøje igennem, FØR stolen tages i brug!
- Vær opmærksom på alle anvisninger og følg dem.
- Opbevar evt. brugsanvisningen sammen med stolen.
- Overskrid aldrig stolens maksimale belastning, som er anført på en etiket (se side 6 i denne brugsvejledning) placeret på stolens stel.

## 6. Funktionsbeskrivelse

Ergotip Butterfly er et mobilt toilet/badstol som anvendes i forbindelse med pleje og hygiejne formål af borger. Stolen har to primære funktioner, en hæve-sænke funktion som muliggør at få borgeren op i en optimalt arbejds højde, for at skåne plejepersonalet, samt øge værdigheden for borgeren idet han/hun kommer op i øjenhøjde med plejepersonalet.

Den anden primære funktion er at tilte/vippe stolen bag og fremover, for at optimere mulighederne for mest effektiv pleje og hygiejne af borger.

Stolen betjenes via det medfølgende betjeningspanel, betjeningen er et "hold to run" system, hvilket vil sige at knappen skal holdes inde under hele forflytningen, så snart den pågældende knap slippes, standser stolen sin bevægelse.

Stolen er batteridrevet og kan derved transporteres til den ønskede position uden at tænke på ledninger og tilslutning til strøm. Det anbefales dog at stolen sættes til ladning når den ikke er i brug.

Ladning forgår direkte via det for-monterede kabel med standard 230V stikprop.

## 7. Før ibrugtagning



Sørg for, at badstolen altid er opladet for at sikre utilsigtet stop med borger i stolen, grundet manglende strøm. Der fastmonteret en lader på stolen, så den kan forbindes direkte til 230V forsyning.

Det anbefales, at stolen altid er opladet og klar til brug.

Se i øvrigt afsnit 9 vedr. ladning.

### 7.1 Ladning af Ergotip Butterfly før ibrugtagning

**Stolen skal lades i min. 6 timer inden første ibrugtagning.**

Det anbefales at lade stolen hver dag/nat for at sikre stolen altid er opladt og klar til brug.

### 7.2 Samling af Ergotip Butterfly stolen

Stolen kommer som udgangspunkt færdigsamlet fra fabrikken.

Det eneste du skal gøre, er at justere nakke og fodstøtterne til den pågældende borger. (se mere i afsnit 7.3 Montage og justering af tilbehør)



**VIGTIGT!**

Vær opmærksom på, at nakkestøtte og fodhvilerne sidder korrekt og er behørig fastspændt.

Batteriindikator  
(Vejledende)

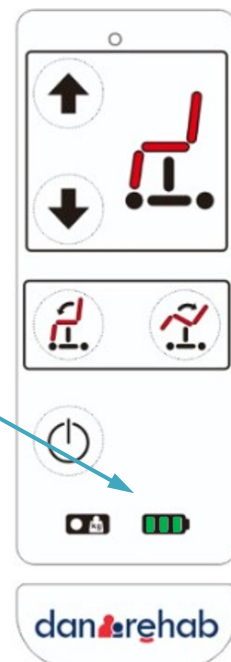

### 7.3 Montage og justering af tilbehør

Ergotip Butterfly kan opbevares, hvor man ønsker. Dog vil løfthastigheden være reduceret, når batteriet er under 0°C. Men i praksis vil stolen, hvis opladet, altid kunne løse sin opgave også efter at have været opbevaret i streng frost (-15°C). Vær dog opmærksom på, at enkeltdele kan være enten meget varme eller kolde, og kan være ubehagelige at røre ved.

Det anbefales at opbevare stolen i stuetemperatur (ca. 20° C)

### 7.4 Fodhviler

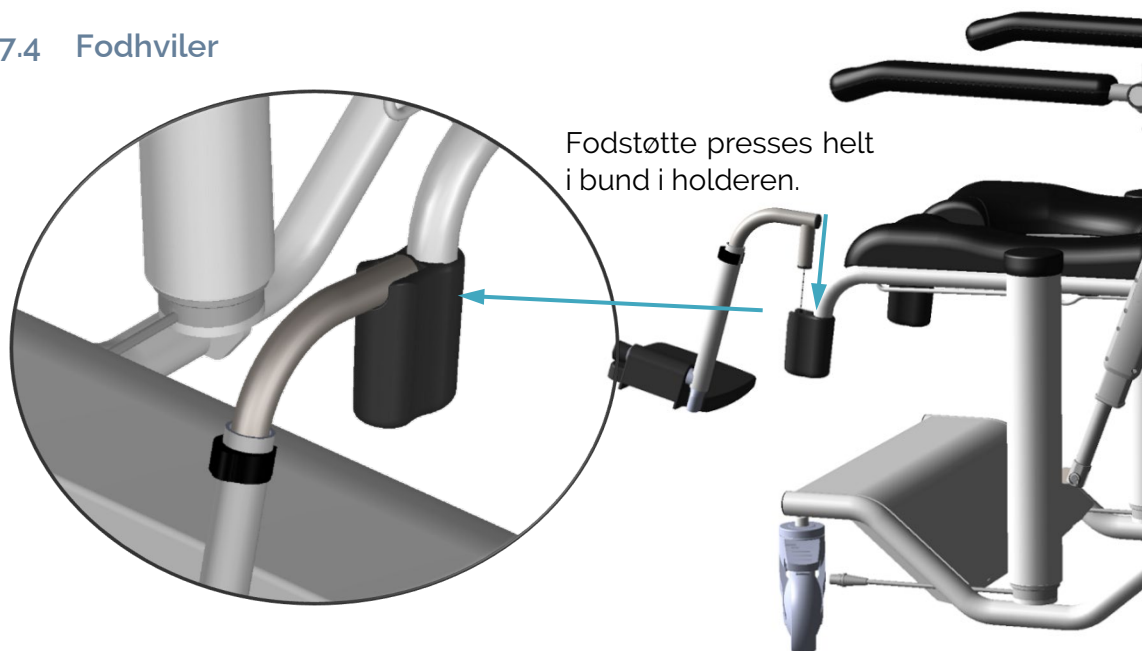

## 7.5 Justering af nakkestøtte

Dreje-knoppen løsnes ca. 4-5 omdrejninger for at løsne. Spændes godt til når justering er ok.

Nakkestøtte tilpasses individuelt til borgeren, sørg for at spænde beslagene behørigt. Der mærkes tydelige klik intervaller når nakkestøtten justeres.

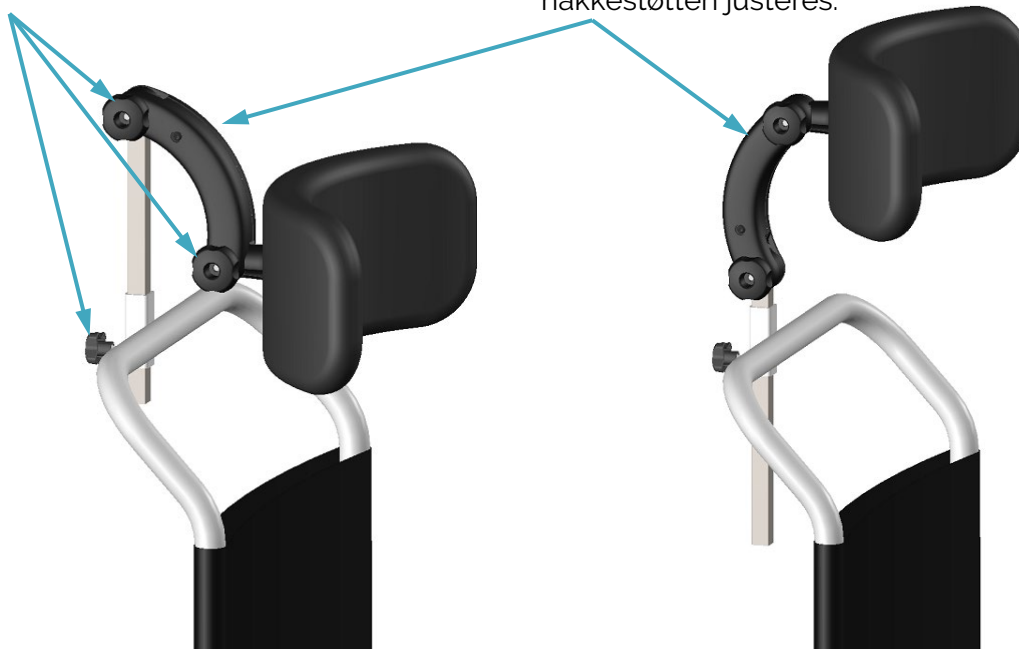

## 7.6 Betjening af stolen

Betjeningspanelet er placeret på siden af stolen, fastgjort til et spiralkabel.



For at tænde Ergotip Butterfly, tryk på "ON"  tasten eller OP/NED piletasterne på betjeningspanelet. Kontroller, at stolen er opladet før brug.

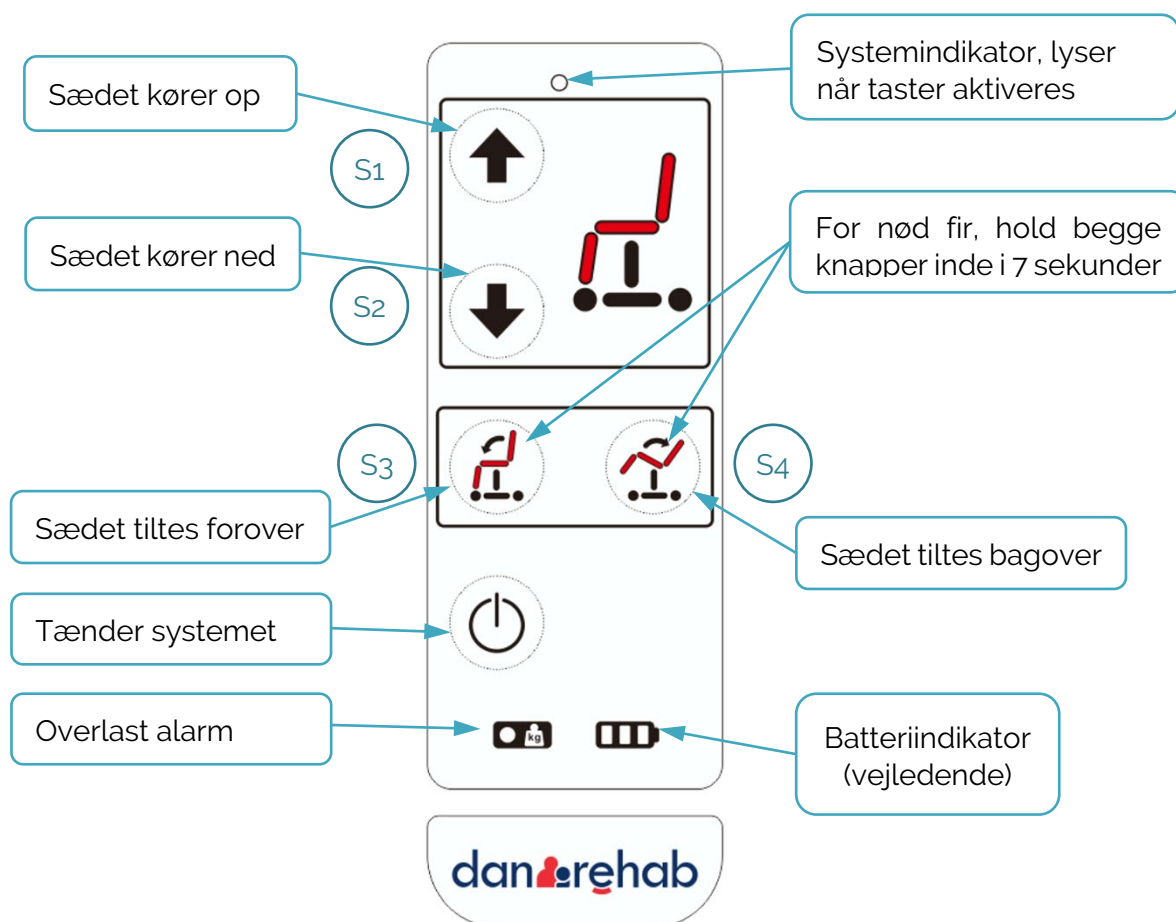

## 8. Nødstop

I tilfælde af utilsigtet kørsel, eller anden form for fare opstår, kan nødstopet anvendes ved at skubbe STOP knappen af med foden. Når stopknappen ikke er på sin plads, kan stolen ikke køre, alt strøm til systemet afbrydes. For at genaktivere sættes stopknappen blot tilbage på plads. Knappen snapper selv på plads via de indbyggede magneter. Der kan over tid ophobe sæbe og andet skidt på magnetkontakten. For at sikre fuld funktion vil en aftørring med en spritklud i ny og næ, anbefales.



## 9. Ladning af stolen

**Stolen skal lades i min. 6 timer inden første ibrugtagning.**

Det anbefales at lade stolen hver dag/nat for at sikre stolen altid er opladt og klar til brug.

Indikatoren lyser kun, når stolen er tændt.

Stolen tændes automatisk ved tryk på én af piletasterne.

**OPLADNING MÅ IKKE FORETAGES:**

- I Vådrum
- Hvis stolen er våd
- Med en bruger siddende i stolen



**Stolen skal lades i min. 6 timer inden den tages i brug!**

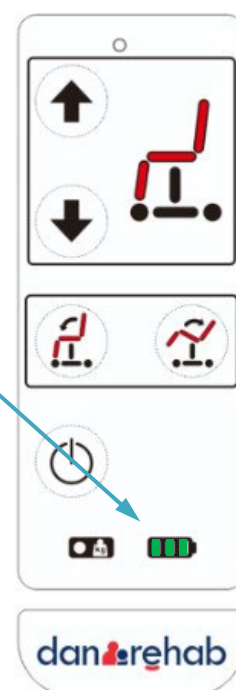

## 10. Anvendelse

### 10.1 Sædeløft opad

Foretages ved tryk på øverste piletast (S1) Hold trykket, indtil stolen når den ønskede position.

Herefter slippes tasten, og stolen er fastlåst i denne stilling.

### 10.2 Sædeløft nedad

Foretages ved tryk på nederste piletast (S2) Hold trykket, indtil stolen når den ønskede position.

Herefter slippes tasten, og stolen er fastlåst i denne

### 10.3 On

Systemet tændes fra sin standby tilstand, batteriindikator tændes, og stolen er klar til brug.

### 10.4 Sædetilt fremad

Foretages ved tryk på venstre tast (S3) i håndbetjeningsboksens nederste række taster.

Hold trykket, indtil stolen når den ønskede position:

Herefter slippes tasten, og stolen er fastlåst i denne stilling.

### 10.5 Sædetilt bagud

Foretages ved tryk på højre tast (S4) i håndbetjeningsboksens nederste række taster.

Hold trykket, indtil stolen når den ønskede position:

Herefter slippes tasten, og stolen er fastlåst i denne stilling.

### 10.6 Nød-fir/nulstilling



I tilfælde af systemfejl, hvor stolen ikke kan køre, er det muligt at anvende "Nød-fir" funktionen. Denne funktion aktiveres ved at holde S3 og S4 inde samtidig i 7 sekunder.

Hold tasterne inde, stolen kører nu til nederste position, og efterfølgende kører tilt aktuatorer helt ind. Når alle aktuatorer er kørt i bund, er stolen nulstillet og klar til drift.

Nød-fir: Tryk samtidig i 7 sek.

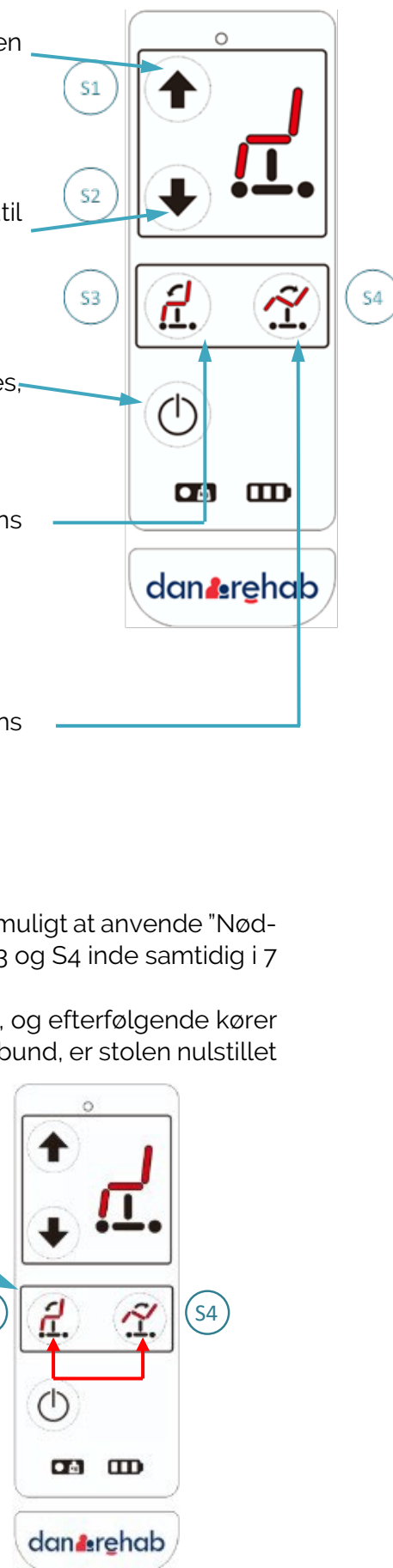

## 11. Vedligeholdelse

### 11.1 Rengøring

Ergotip Butterfly bør af hygiejniske grunde, jævnligt blive rengjort med desinficerende produkter. Stolen tåler fint rengøring med rindende vand, dog må stolen og dens elektriske bestanddele ikke sænkes ned i vand (f.eks. badekar).

Ergotip Butterfly kan desinficeres ved at bruge nedenstående anbefalede desinfektionsprodukter:

- Hydrogen Peroxide Aq. 1,0% (max.) (fortyndet Brintoverilte)
- Ethanol baserede produkter 70-85 v/v% alkohol
- Sæbeopløsninger PH-værdi max. 9

Der må IKKE anvendes højtryksrensere eller anden form for højtryksspul da det kan forårsage permanent skade på toilet- og badestolen.

### 11.2 Vask i automatisk vaskehal

Vask i automatisk vaskehal er tilladt, Det tilrådes vaske med ca. 55-60 grader og 5 bar tryk på maskinen.

### 11.3 Løbende eftersyn

Stolen kræver et minimum af vedligeholdelse, dog anbefales daglig iagttagelse af stolens tilstand. Nedenstående punkter bør gennemgås dagligt før ibrugtagning.

- Skulle der opstå utilsigtede fejl eller mislyde, kontakt straks din forhandler for at få udbedret fejlen.
- Kontrollér at armlænene sidder forsvarligt fastspændt på stolen.
- Kontrollér at fingerskruerne til nakkestøtten er tilstrækkeligt spændt.
- Kontrollér jævnligt alle skruer, om de evt. har løsnet sig.
- Det skal sikres, at den indstillelige stropryg og det aftagelige sæde sidder/ ligger rigtigt på stolen, da risiko for personskade ellers kan opstå.
- Hjulene tjekkes jævnligt – efterspændes eventuelt – og skal holdes fri for hår m.m. for at bevare den optimale køreevne:  
HUSK, at hjulskift altid bør foretages af en fagkyndig person.

Ved usædvanlige lyde og/ eller ujævn motorgang SKAL tåling og sædeløft standses ØJEBLIKKELIGT. Kontakt derefter forhandleren/ producenten.

Anvend IKKE stolen, FØR fejlen(e) er udbedret.

Ved udskiftning af én eller flere motorer kan risiko for tilskadekomst opstå, hvis udskiftningen ikke er korrekt udført. Vi anbefaler derfor, at opgaven varetages af en fagkyndig person. Ved tvivl kontakt producenten.

## 12. Serviceeftersyn

Ved normal drift er der en forventet levetid på >5 år under forudsætning af, at produktet vedligeholdes i henhold til producentens forskrifter. Ud over den almene vedligeholdelse som er beskrevet i afsnit 11, anbefaler vi som fabrikant, at der foretages rutinemæssige eftersyn ca. en gang om året, eller som minimum hver gang, stolen kommer retur til det lokale hjælpemiddelsdepot, af en fagkyndig servicetekniker.

Forhandleren, som du har købt produktet af, vil tilbyde denne service, men ønsker du at anvende en anden serviceudbyder, er det ejeren af toilet- og badestolen, der har ansvaret for, at den valgte servicetekniker, har den nødvendige ekspertise i det pågældende produkt.



Det er vigtigt at de daglige og rutinemæssige eftersyn udføres som anbefalet, da manglende eller forkert udførte eftersyn kan resultere i materiel eller personskaade.









### 13. Reservedele og tilbehør

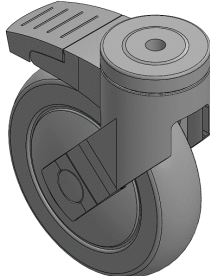



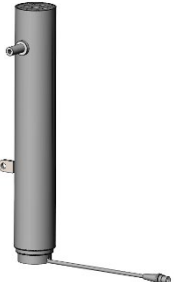

**VIGTIGT!** Det er vigtigt, at der altid anvendes originale reservedele. Udsiftning af dele må kun foretages af fagkyndig servicetekniker. Anvendes der alligevel uoriginale reservedele, kan fabriksgarantien bortfalde. Desuden kan produktets sikkerhed forringes, og der kan dermed opstå personfare.

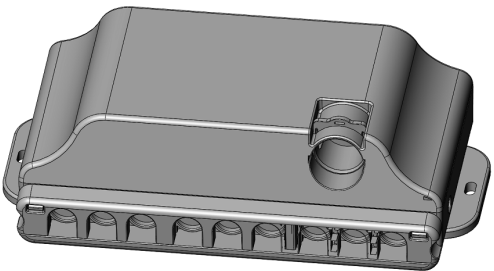
For yderligere reservedele og service henvises til den forhandler du har købt produktet hos.

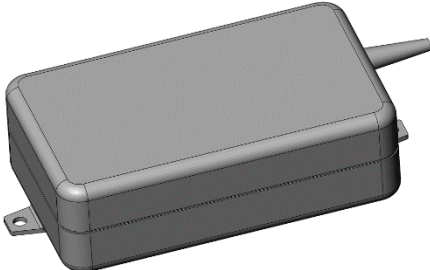
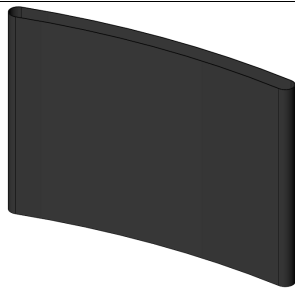
Danrehab varenummer	Beskrivelse	Foto / illustration
1030-125B	Hjul for Ergotip stol	
100026	Fodhviler. Kan endevendes til hhv. Højre og venstre side	
100015	Holder for fodstøtte, Ergotip Butterfly	
100149	Tilt aktuator for Ergotip Butterfly	

Danrehab varennummer	Beskrivelse	Foto / illustration
100084	Løftesøjle for Ergotip Butterfly, venstre.	
100085	Løftesøjle for Ergotip Butterfly, højre	
100013	Plast holder for fodhviler	
100018	Ergo PUR sæde, Ergotip5/Butterfly	
100019	Silicone top for løftesøjle	
100020	Styring for Ergotip Butterfly	

Danrehab varennummer	Beskrivelse	Foto / illustration
100021	Batteri for Ergotip Butterfly	
100022	Ryg skai for Ergotip Butterfly	
100023	Håndbetjening for Ergotip Butterfly	
100094	Armlæn samlet inkl. PUR omstøbning	
100437	Komplet nakkestøtte	

## 14. Fejlsøgning

<p>1) Stolen kører ikke når der trykkes på tasterne</p>	<ul style="list-style-type: none"> <li>a. Kontroller om der er strøm på batteriet, ved at se på batteriindikatoren.</li> <li>b. Tjek om nødstop knappen sidder på plads, den klikkes på via de indbyggede magneter, (se afsnit 8)</li> <li>c. Kontrollér at alle kabler er intakte</li> <li>d. Foretag et nødfir/nulstilling (se afsnit 10.6)</li> <li>e. Hvis ingen af ovenstående hjælper, kontakt din leverandør for hjælp.</li> </ul>
<p>2) Stolen er svær at skubbe</p>	<ul style="list-style-type: none"> <li>a. Kontroller at alle bremses på hjulene er løsnet.</li> <li>b. Hvis alle hjul er løsnet, tjek om alle hjul sidder korrekt (ikke gået løs).</li> <li>c. Hvis et eller flere hjul er gået løs, kontakt tekniker for hjælp til at efterspænde disse.</li> </ul>
<p>3) Stolen stopper kort når der forsøges at køre stolen op.</p>	<ul style="list-style-type: none"> <li>a. Det kan skyldes overlast, vær sikker på at borger ikke vejer over 150 kg.</li> <li>b. Er borger for tung, kan stolen ikke anvendes.</li> <li>c. Stolen kan i tilfælde af lavt batteri gå i sikkerheds indstilling, foretag nødfir/nulstilling procedure (se afsnit 10.6)</li> </ul>

## 15. Blokdiagram

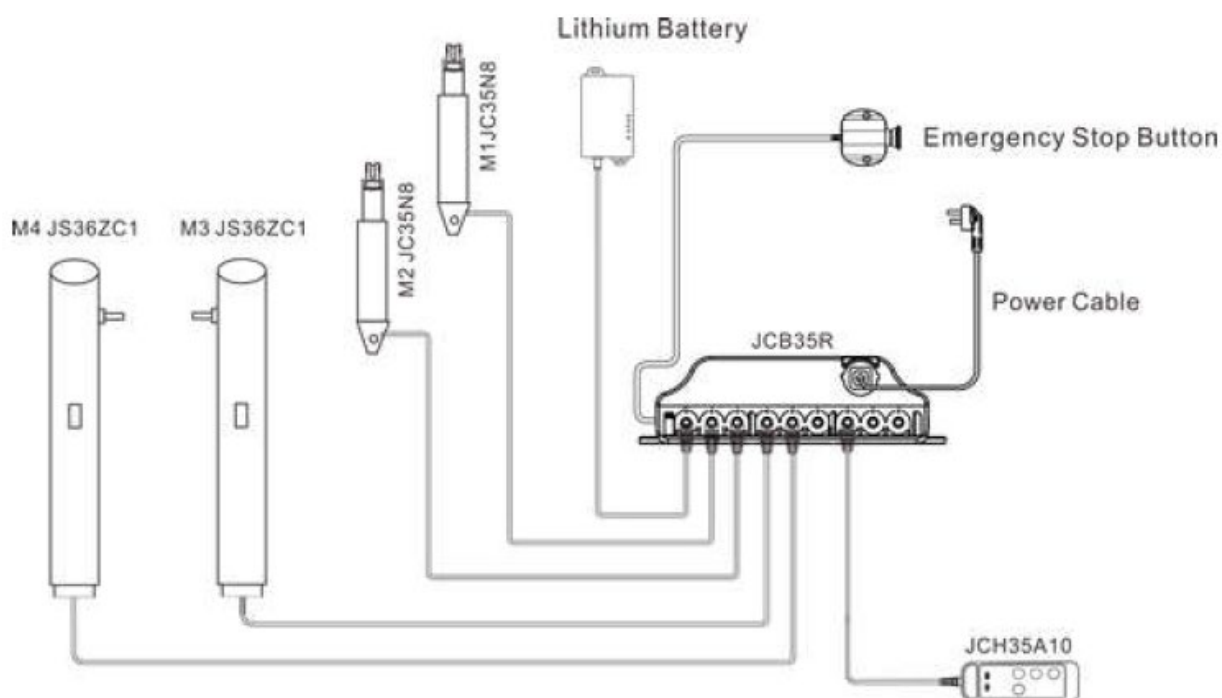

## 16. Bortskaffelse

Det er ejerens pligt at bortskaffe produktet i henhold til de til enhver tid gældende regler. Vær specielt opmærksom på, at der er monteret batterier i styreenheden og fjernbetjeningen, som skal bortskaffes separat.



### OBS:

Bortskaf ikke batterier eller elektrisk og elektronisk udstyr sammen med usorteret husholdningsaffald. Ved bortskaffelse skal lokale bestemmelser og forskrifter overholdes.

Kontakt evt. din forhandler for hjælp til bortskaffelse.

## 17. Reklamationsret

Reklamationsretten dækker i henhold til de til enhver tid gældende regler vedr. reklamationer.

Se mere herom i salgs- og leveringsbetingelserne, som findes på vores hjemmeside: [www.danrehab/handelsbetingelser.dk](http://www.danrehab/handelsbetingelser.dk)



**OBS:**

Reklamationsretten kan bortfalde, hvis de anbefalede eftersyn ikke udføres, eller hvis produktet bliver anvendt til ikke tilstodt brug. Samt ved anvendelse af ikke originale reservedele jf. reservedelsoversigten.

Noter



Dette produkt skal genbruges i henhold til nationale regler. Efter adskillelse af produktet skal du sortere komponenterne ud fra hvad de er lavet af, og genbruge dem individuelt. Kontakt venligst dit lokale genbrugssted for vejledning, hvis det er nødvendigt.

[www.danrehab.dk](http://www.danrehab.dk)

 danrehab  
improving care

**MD** Klasse 1

