

# Likorall™

Loftlift

242/243/250

Lynvejledning

Dansk

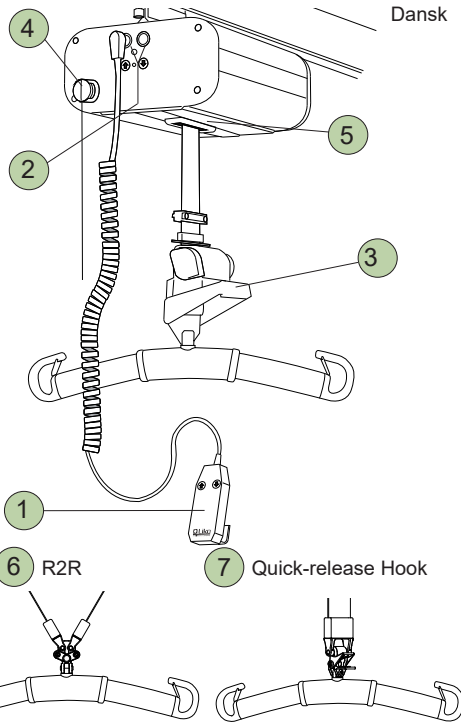

## Sikkerhedsanvisninger

- Læs instruktionsvejledningerne til liften og løftetilbehøret før brug.
  - Før patienten er løftet fri af underlaget, men efter at stropperne er blevet strakt helt ud, skal du sørge for, at stropperne er korrekt tilsluttet til løftebøjlen.
  - **Maks. belastning Likorall™ 242 loftlift:**  
200 kg (440 lb).
  - **Maks. belastning Likorall™ 243 loftlift:**  
230 kg (507 lb).
  - **Maks. belastning Likorall™ 250 loftlift:**  
250 kg (550 lb).
- For at opretholde den maksimale belastning er det vigtigt at anvende tilbehør beregnet til den samme maksimale belastning eller derover.

## VIGTIGT!

Denne lynvejledning erstatter ikke instruktionsvejledningen til liften, som kan downloades på [www.liko.com](http://www.liko.com).

## 1 Håndbetjening

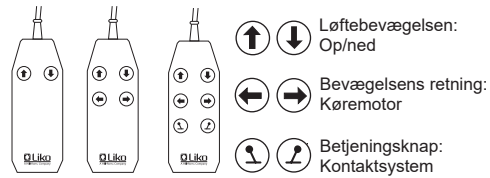

IR-håndbetjening:

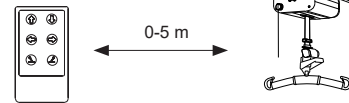

## 2 Nødsænkning/-hævning (elektrisk)

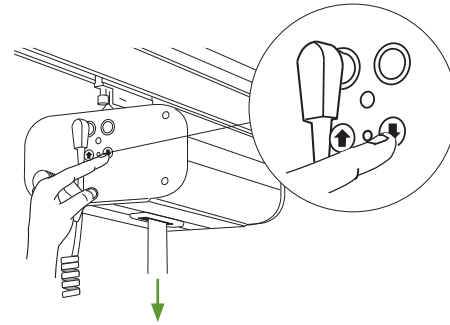

## 3 Mekanisk nødsænkning

Kun på: 242 S, ES

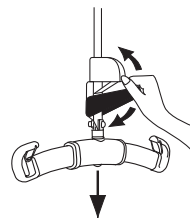

**Aktivere:**

Tryk ned på nødsænkningshåndtaget flere gange.

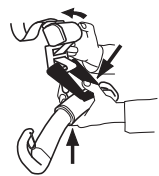

**Nulstille:**

Fjern belastningen fra løftestroppen. Hold nødsænkningshåndtaget halvejs nede, mens du samtidig drejer det sorte greb med uret.

## 4 Nødstop

**Aktivere:**

Alt. 1

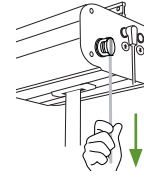

Alt. 2

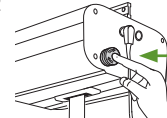

**Nulstille:**

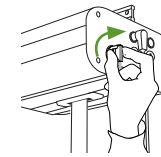

## 5 SSP endestop

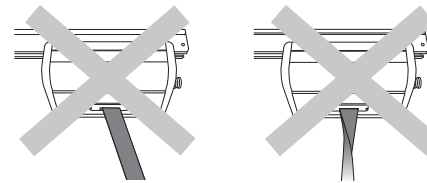

Den løftende bevægelse afbrydes, når belastningen på løftestroppen er skævt fordelt, eller når løftestroppen er snoet.

## 6 7 Løftebøjletilslutning

**6. R2R-løftebøjlen** har kroge til to løftestropper for at muliggøre overførsel mellem to lifte.

**7. En løftebøjle med Quick-release Hook** muliggør hurtig og nem udskiftning af løftebøjler.

## Opladning af batterier

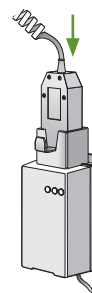

- Oplad liften regelmæssigt efter brug.
- Liften fungerer ikke under opladning.
- **Kontroller, at nødstopet ikke er trykket ind under opladning.**

## Ergonomi

- Løft aldrig manuelt - lad liften løfte.
- Tag det med ro. Arbejd roligt og systematisk.
- Belast ikke din ryg! Arbejd i en gående stilling med rank ryg.
- Brug sengens hæve- og sænkefunktioner.
- Reducer vægtstangseffekten. Arbejder tæt på patienten og liften.

## Rengøring

Når det er nødvendigt, skal liften rengøres med en fugtig klud og almindelige rengørings- eller desinfektionsmidler til overflader.

## Enkel fejlfinding

**Kontroller, at:**

- nødstopet ikke er trykket ind
- batteriet er opladet
- håndbetjeningen er tilsluttet korrekt
- den mekaniske nødsænkningssenhed er blevet nulstillet.

## Andre Lynvejledninger

Lynvejledninger til Liko lifte og sejl kan downloades fra [www.liko.com](http://www.liko.com).

© Liko R&D AB 2019. Alle rettigheder forbeholdes.



**Liko**

A Hill-Rom Company

[www.liko.com](http://www.liko.com)

Producent:

Liko AB  
SE-975 92 Luleå  
Sverige  
info@liko.se

7DK120501-06