



BeMe

-brugervejledning



Støtter
børn



Leckey BeMe er blevet designet til at give holdningsstøtte, mens funktion og mobilitet opretholdes. Denne vejledning viser, hvordan du hurtigt, nemt og sikkert kan gøre brug af alle funktionerne. Sikkerhed og vedligeholdelse vil sikre, at du får glæde af dette produkt i lang tid.

INDHOLDSFORTEGNELSE

1.	ANVENDELSESFORMÅL	s.03
2.	OVERENSSTEMMELSESERKLÆRING	s.06
3.	ADVARSLER OG FORSIGTIGHEDSREGLER	s.07
4.	GARANTIENS BETINGELSER	s.08
5.	DOKUMENTATION AF PRODUKTETS HISTORIK	s.09
6.	DOKUMENTATION AF OPLÆRING I PRODUKTET	s.09
7.	SIKKERHEDSOPLYSNINGER	s.10
8.	FORHOLDSREGLER OG KONTRAINDIKATIONER	s.12
9.	HYPPIGE JUSTERINGER TIL DAGLIG BRUG	s.13
10.	RENGØRINGS- OG PLEJEOPLYSNINGER	s.30
11.	DAGLIG INSPEKTION AF PRODUKTET	s.31
12.	ÅRLIG INSPEKTION AF PRODUKTET	s.31
13.	GENANVENDELSE AF LECKEY-PRODUKTER AF EN NY BRUGER	s.32
14.	PRODUKTSERVICERING	s.33
15.	TEKNISK INFORMATION	s.34
16.	SÅDAN UDPAKKES OG MONTERES SIDDESYSTEMET	s.40
17.	MONTERING AF BETRÆKKET	s.82
18.	KLINISK OPSÆTNING MHT. HOLDNINGSKORRIGERING	s.99

AFSNIT 01:

ANVENDELSESFORMÅL

Leckey BeMe vil kunne tilsluttes en række mobilitetsbaser, som er beskrevet nedenfor. Leckey BeMe er et posturalt støttende siddesystem, der er blevet designet til børn med funktionsnedsættelse til brug derhjemme, i skolemiljøet eller udenfor (hvis der anvendes en base til udendørs brug).

Leckey BeMe fås i 4 størrelser:

- Størrelse 1 sædemodul er egnet til børn med en maksimal brugervægt på 35 kg
- Størrelse 2 sædemodul er egnet til børn med en maksimal brugervægt på 50 kg
- Størrelse 3 sædemodul er egnet til børn med en maksimal brugervægt på 70 kg
- Størrelse 4 sædemodul er egnet til børn med en maksimal brugervægt på 80 kg
- Størrelse 1 ryglæn er egnet til børn med en maksimal brugervægt på 35 kg
- Størrelse 2 ryglæn er egnet til børn med en maksimal brugervægt på 50 kg
- Størrelse 3 ryglæn er egnet til børn med en maksimal brugervægt på 70 kg
- Størrelse 4 ryglæn er egnet til børn med en maksimal brugervægt på 80 kg
- Størrelse 1 – Manuel, til indendørs brug Chassis med flere højder og tilt, maksimal brugervægt på 35 kg.
- Størrelse 1 – Elektrisk, til indendørs brug Chassis med flere højder og tilt med elektrisk løft, maksimal brugervægt på 35 kg.
- Størrelse 1 – Elektrisk, til inden- og udendørs brug Chassis med flere højder og tilt med elektrisk løft, maksimal brugervægt på 35 kg.
- Størrelse 2 – Manuel, til indendørs brug Chassis med flere højder og tilt, maksimal brugervægt på 50 kg.
- Størrelse 2 – Manuel, til inden- og udendørs brug Chassis med flere højder og tilt, maksimal brugervægt på 50 kg.
- Størrelse 2 – Elektrisk, til indendørs brug Chassis med flere højder og tilt med elektrisk løft, maksimal brugervægt på 50 kg.
- Størrelse 2 – Elektrisk, til inden- og udendørs brug Chassis med flere højder og tilt med elektrisk løft, maksimal brugervægt på 50 kg.
- Størrelse 3 – Manuel, til indendørs brug Chassis med flere højder og tilt, maksimal brugervægt på 70 kg.
- Størrelse 3 – Manuel, til inden- og udendørs brug Chassis med flere højder og tilt, maksimal brugervægt på 70 kg.

- Størrelse 3 – Elektrisk, til indendørs brug Chassis med flere højder og tilt med elektrisk løft, maksimal brugervægt på 70 kg.
- Størrelse 3 – Elektrisk, til inden- og udendørs brug Chassis med flere højder og tilt med elektrisk løft, maksimal brugervægt på 70 kg.
- Størrelse 4 – Manuel, til indendørs brug Chassis med flere højder og tilt, maksimal brugervægt på 80 kg.
- Størrelse 4 – Manuel, til inden- og udendørs brug Chassis med flere højder og tilt, maksimal brugervægt på 80 kg.
- Størrelse 4 – Elektrisk, til indendørs brug Chassis med flere højder og tilt med elektrisk løft, maksimal brugervægt på 80 kg.
- Størrelse 4 – Elektrisk, til inden- og udendørs brug Chassis med flere højder og tilt med elektrisk løft, maksimal brugervægt på 80 kg.

Se afsnit 8 Forholdsregler og kontraindikationer for yderligere oplysninger.

Siddesystemet er modulopbygget og kan anvendes med et indendørs eller udendørs stel. High-Low stellet er blevet designet til anvendelse med Leckey BeMe og fås som 'kun til indendørsbrug' og flere udendørsvarianter. Den udendørs version kan anvendes udendørs på en vandret overflade.



Sikkerhedsoplysninger -

Den maksimale brugervægt til systemet skal være **den laveste** vægt for

- Sædemodul
- Ryglæn
- Understel

Leckey BeMe vil kunne tilsluttes en række mobilitetsbaser, som er beskrevet nedenfor.

Leckey BeMe	Mobilitetsunderdelsmuligheder	Mellemlade påkrævet
Størrelse 1	Zippie Iris	150-1760
	Quickie Iris	150-1760
	Quickie SR45	150-1760
	Q300 M Base	150-1771
	Q300 M Base med elektrisk sædetilt og -løft	150-1772
Størrelse 2	Zippie Iris	150-2760
	Quickie Iris	150-2760
	Quickie SR45	150-2760
	Q300 M Base	150-2771
	Q300M Base med elektrisk sædetilt og -løft	150-2772
	Q400	150-2771
	Q400 med elektrisk sædetilt og -løft	150-2772
Størrelse 3	Quickie Iris	150-3760
	Quickie SR45	150-3760
	Q300 M Base	150-3771
	Q300 M Base med elektrisk sædetilt og -løft	150-3772
Størrelse 4	Quickie Iris	150-3760
	Quickie SR45	150-3760
	Q300 M Base	150-3771
	Q300 M Base med elektrisk sædetilt og -løft	150-3772

Fuldstændige oplysninger er at finde på Leckey's hjemmeside på www.leckey.com

Brugsindikationer

BeMe er et modulopbygget siddesystem, der er designet til behovene hos børn med en række funktionsnedsættelser, der påvirker deres evne til at sidde selv uden eksterne kropsstøtter. Det er anbefalet primært til anvendelse i hjemmet, indendørs i et skolemiljø eller udendørs, hvis det befinder sig på en mobilitetsunderdel. Siddesystemet fås i fire størrelser med maksimal brugervægt på henholdsvis 35 kg, 50 kg 70kg og 80 kg.

Den konfigurerbare kropsstøtte på BeMe-sædet er anbefalet til anvendelse til børn med milde eller komplekse behov for holdningsstøtte [GMFCS III-V].

AFSNIT 02: OVERENSSTEMMEL- SESERKLÆRING

BeMe er klassificeret som medicinsk udstyr af klasse I under bestemmelserne i EU og UK. James Leckey Design Ltd erklærer som producent med eneansvar, at Leckey BeMe er i overensstemmelse med kravene i retningslinjerne 93/42/EØF, Forordning om medicinsk udstyr 2017, "UK Medical Devices Regulation 2002" og EN 12182 "Technical aids for disabled persons and test methods.

Bemærkning til brugeren og/eller patienten:

Alvorlige hændelser, der opstår i relation til enheden, skal indberettes til producenten og den kompetente myndighed i det medlemsland, hvor brugeren og/eller patienten bor.

AFSNIT 03: ADVARSLER OG FORSIGTIGHEDSREGLER

Bemærk: Hvis disse anvisninger ikke følges, kan det resultere i personskade, beskadigelse af produktet eller skade på miljøet!

- **Advarsel. Fare for at vælte:** Anvendelse af 'high-low'-stellet og sædet i ekstreme positioner vil reducere dets stabilitet. Når 'high-low' stellet anvendes, må sædet kun benyttes i maksimal højde og/eller med maksimal hældning, når man befinder sig på en vandret overflade (mindre end 2 graders hældning). Ved brug af sædet på skråninger/ramper (op til 10 grader) skal du sørge for, at ryglænet er i oprejst position, og at sædehøjden er i laveste position.
- **Advarsel. Risiko for finger skader:** Pas på, at førerens fingre eller børn på gulvet ikke bliver fanget i hæve- og sænkemekanismen på det elektriske 'high-low' stel.
- **Advarsel om sikkerhed for brugeren:** Sørg for, at gjordmaterialet føres gennem åbningen i sædet over knastlåsen, når der anvendes en 2-punktssæle.
- **Advarsel om sikkerhed for brugeren:** Sørg for, at alle seler og især bækkenselerne er spændt og justeret for at holde brugeren sikkert på plads, før du flytter sædet eller bevæger dig væk fra det statiske sæde.
- **Advarsel om sikkerhed for brugeren:** Dynamisk ryglæn skal indstilles til "firm" (fast), når BeMe bruges til transport.
- **Forsigtig. Risiko for at klemme fingrene:** Pas på, når du monterer eller justerer placeringen af sædekomponenterne, så dine fingre ikke kommer i klemme, som f.eks. når du positionerer sædekomponenterne og strammer fittings til.
- **Forsigtig. Daglige eftersyn:** Siddesystemet skal kontrolleres dagligt før brug for at sikre, at alle seler og sædeelementer er sikkert fastgjort til sædet og stellet. Kontrollér også batteriets ladekabel for tegn på beskadigelse før brug. Se afsnit 11 for oplysninger om eftersyn.
- **Forsigtig. Snublefare med det elektriske stel:** Sørg for, at batteriopladningstilslutningen til det elektriske stel er fjernet fra siddesystemet, før sædet flyttes.
- **Forsigtig ved rengøring:** Rengør siddesystemet regelmæssigt for at forhindre ophobning af snavs på sædeelementerne og stellet. Akkumuleret snavs kan glide på sædepuderne for hurtigt, og resultere i, at stellet ruste. Brug kun rengøringsmidler, der ikke er slibende, samt fugtige klude. Brug ikke rindende vand på betrækket, mens den stadig er fastgjort til sædet. Se afsnit 10.
- **Advarsel. Rengøring af spændeskiver/ slanger:** Brug ikke slanger eller spændeskiver til stallets komponenter. Det elektriske sædeløftesystem er ikke forseglet mod rindende vand og kan beskadiges af vand, der trænger ind. Se afsnit 10.

- **Forsigtig. Vedligeholdelse/ reparation af elektroniske komponenter på elektrisk 'high-low' stel:** Der er ingen komponenter i den elektriske, high-low løfteanordning, der kan serviceres af brugeren. Service og reparationer må kun udføres af personale, der er autoriseret af Leckey.
- **Forsigtig. Bortskaffelse:** Bortskaf kun siddesystemet på en genbrugsstation, og sørg for, at de elektriske komponenter fjernes og bortskaffes separat.
- **Forsigtig. Ibrugtagning:** Når du tager siddesystemet i brug fra opbevaring, skal du lade det nå den omgivende temperatur i 2 timer først. Aftør eventuel fugt, der er kondenseret på produktet.

AFSNIT 04: GARANTIENS BETINGELSER

Garantien gælder kun, når produktet anvendes i henhold til de angivne betingelser og til de tilsigtede formål, og i overensstemmelse med alle producentens anbefalinger (se også generelle salgs-, leverings- og betalingsbetingelser på vores hjemmeside [<https://www.leckey.com/terms-and-conditions-of-sale>]).

Alle Leckey-fremstillede produkter og komponenter har tre års garanti, bortset fra polstring og siddepudeskum, som har et års garanti.

AFSNIT 4.1: YDERLIGERE GARANTIOPLYSNINGER

For varer leveret af Sunrise Medical Pty Ltd i Australien, leveres vores varer med en garanti fra Sunrise, der ikke kan udelukkes i henhold til den australske forbrugerlovgivning (Australian Consumer Law). Du er berettiget til at få produktet udskiftet eller få det refunderet i tilfælde af alvorlige mangler og til at få kompensation for eventuelle rimeligt forventede tab eller skader. Du er også berettiget til at få varerne repareret eller udskiftet, hvis varerne ikke er af acceptabel kvalitet, og fejlen ikke udgør en større fejl. De fordele, som du opnår i denne garanti, skal tillægges dine andre rettigheder og retsmidler i henhold til lovgivningen i forbindelse med de produkter, som denne garanti omfatter.

AFSNIT 5: DOKUMENTATION AF PRODUKTETS HISTORIK

Dit Leckey-produkt er medicinsk udstyr og bør kun konfigureres eller anbefales til anvendelse af en anden bruger af en teknisk kompetent person, der er uddannet i brugen af dette produkt. Leckey anbefaler, at al anvendelse dokumenteres, så der foreligger oplysninger om alle opsætninger, inspektioner før genanvendelse samt årlige inspektioner af dette produkt.

AFSNIT 6: DOKUMENTATION AF OPLÆRING I PRODUKTET

[Forældre, lærere og plejere/ omsorgspersoner]

Dit Leckey produkt er et ordineret, medicinsk udstyr af klasse 1, og Leckey anbefaler, at forældre, lærere og plejere/omsorgspersoner, der bruger udstyret, gøres bekendt med følgende afsnit i denne brugervejledning af en teknisk kompetent person:

- **AFSNIT 7** Sikkerhedsoplysninger
- **AFSNIT 9** Hyppige justeringer til daglig brug
- **AFSNIT 10** Rengøring og pleje
- **AFSNIT 11** Daglig produktinspektion

Leckey anbefaler, at det dokumenteres, hvilke personer, der er oplært i korrekt brug af dette produkt.

AFSNIT 7: SIKKERHEDSOPLY- SNINGER

- 7.1** Læs altid anvisningerne helt før brug.
- 7.2** For at forbedre sikkerheden anbefaler vi, at brugerne ikke efterlades uden opsyn, når de bruger Leckey udstyr.
- 7.3** Brug kun komponenter, der er godkendt af Leckey, sammen med produktet. Produktet må aldrig ændres på nogen måde. Hvis anvisningerne ikke følges, kan brugeren eller plejeren/ omsorgspersonen blive bragt i fare og garantien ugyldiggøres.
- 7.4** Hvis du er i tvivl om den fortsatte sikre brug af dit Leckey produkt, eller hvis der skulle opstå fejl på nogle af delene, skal du ophøre med at bruge produktet og kontakte vores kundeserviceteam eller din lokale forhandler så hurtigt som muligt.
- 7.5** Udfør alle positionsjusteringer, og sørg for, at de er sikkert fastgjort, før du sætter brugeren ind i produktet. Nogle justeringer kan kræve brug af et værktøj, der følger med hvert produkt. Hold alt værktøj utilgængeligt for børn.
- 7.6** Når brugeren anbringes i et siddesystem, både af hensyn til position og sikkerhed, skal bækkenselen altid fastgøres først.
- 7.7** Når produktet holder stille, skal du sørge for, at alle svinghjul er låst og vender væk fra underdelen (basen), da dette vil forbedre produktets stabilitet. Dette er især vigtigt, når vippeleje eller tilbagelæning er i brug.
- 7.8** Når sædet er i brug på et 'high-low' stel skal du sørge for, at pedalen til højdejustering og grebet til vippelejet er låst og ikke kan justeres utilsigtet af andre børn.
- 7.9** Når Leckey-siddesystemerne anvendes på high-low stellet anbefaler vi ikke, at brugere kører på ujævne overflader, når de befinder sig i udstyret. Der skal udvises forsigtighed ved forflytning ind og ud af sædet.
- 7.10** Brug kun skubbehåndtaget til at styre og flytte sædet fra et område til et andet. Brug aldrig bakken eller hovedstøtten til dette formål.
- 7.11** Dette produkt indeholder komponenter, som kan udgøre en kvælningfare for små børn. Kontrollér, at låseknapperne og boltene inden for barnets rækkevidde altid er spændte og sikre.
- 7.12** Leckey produkter overholder brandsikkerhedsbestemmelserne i overensstemmelse med EN12182. Produktet indeholder dog plastkomponenter og bør derfor holdes væk fra alle direkte varmekilder, herunder åben ild, cigaretter og gasvarmere.
- 7.13** Der må ikke anbringes genstande på bakkeordet, der er mere end 40 °C varme.
- 7.14** Når produktet ikke er i brug, skal det opbevares på et tørt sted, der ikke er udsat for ekstreme temperaturer. Produktets sikre driftstemperaturområde er +5 to +40 grader Celsius.
- 7.15** Kontrollér altid, at plastrådgrebene på skubbehåndtaget er spændt sikkert fast, før du flytter sædeenheden, og at skubbehåndtaget er fastgjort til stellet ved hjælp af to rundhovedet skruer.

- 7.16** Før du bruger siddesystemet, skal du altid kontrollere, at sædemodulet er korrekt tilkoblet til stellet. Hvis sædemodulet ikke sidder korrekt fast, kan sædeenheden løsne sig og forårsage alvorlig personskade på barnet eller plejeren/omsorgspersonen.
- 7.17** Vær opmærksom på mellemrummet på undersiden af bakken, hvor et barn kan komme fingrene ind mellem metalbeslaget og underdelen af plastbakken.
- 7.18** Systemets maksimale brugervægt skal være **den laveste angivelse** for sædet, ryglænet og stellet.
- 7.19** Sørg altid for, at du holder fast i styret eller holder fast i sædet, når du bruger vippelejemekanismen, så det ikke hopper ud ved aktivering.

Leckey BeMe – Kollisionstestet (Crash test)

Leckey BeMe er blevet kollisionstestet og godkendt til brug i køretøjer og opfylder kravene i ISO16840, del 4. For yderligere oplysninger kontaktes vores kundeserviceafdeling. Den er blevet testet i sin komplette konfiguration på en model med en Leckey-hovedstøtte monteret.

Hvis Leckey BeMe-sædet anvendes i et køretøj, skal følgende punkter overholdes:

- Leckey BeMe skal vende fremad.
- Den skal anvendes sammen med et Unwin-sikkerhedssystem og en hovedstøtte, som altid skal placeres korrekt under transport.

Vigtigt

Disse oplysninger om kollisionstest henviser kun til Leckey BeMe og mellemladen. Hvis du bruger Leckey BeMe på en mobilitetsunderdel, skal du se i kørestolsproducentens håndbog for oplysninger om kollisionstest.

KOMBINATIONER AF MEDICINSK UDSTYR

Leckey BeMe kan muligvis kombineres med andet medicinsk udstyr eller andre produkter. Information om hvilke kombinationer, der er mulige, er at finde hos www.leckey.com. Alle de angivne kombinationer er blevet valideret, så de opfylder kravene til generel sikkerhed og ydeevne, punkt 14.1 i Forordning om medicinsk udstyr 2017/745.

Vejledning om kombinationer, såsom montering, er at finde hos www.leckey.com

AFSNIT 8: FORHOLDSREGLER OG KONTRAIKATIONER

Forholdsregler

- Faste deformiteter af rygsøjlen, såsom skoliose eller kyfose
- Svære muskelkramper
- Alvorlig asymmetri af muskler eller knogle, herunder hofteluksation
- Progressive og muskelsvindstilstande
- Høj risiko for knoglebrud eller med nyligt knoglebrud i anamnesen
- Høj risiko for trykrelateret personskaade eller åbne sår
- Kraftige, ukontrollerede bevægelsesmønstre
- Dårligt kontrollerede kramper
- Børn, der er afhængige af brugen af perkutan endoskopisk gastrostomi
- Medicinsk ustabilitet, herunder kompromitteret respiratorisk eller kardiovaskulær funktion
- Afhængig af livsopretholdende apparater som f.eks. iltbeholdere
- Betydelige indlæringsvanskeligheder og/eller adfærdsmæssige problemer

Kontraindikationer

Der er ingen kontraindikationer knyttet til Leckey BeMe-produktet.

Alle forholdsregler og kontraindikationer træffes efter den ordinerende klinikers skøn. Leckey anbefaler, at en uddannet og erfaren kliniker er til stede under den indledende vurdering, opsætning, konfiguration og genanvendelse til en ny bruger for at minimere risikoen.

AFSNIT 9: HYPPIGE JUSTERINGER TIL DAGLIG BRUG

[Terapeuter/plejer/omsorgsperson/ forældre]

Forældre og plejere/omsorgspersoner bør få vist, hvordan man foretager hyppige justeringer, og gøres bekendt med sikkerhedskontrollerne i afsnit 7 af en teknisk og klinisk kompetent person, der er uddannet i brugen af produktet. Leckey anbefaler, at der laves en fortegnelse over alle de forældre og plejere/omsorgspersoner, der er blevet oplært i brugen af produktet.

AFSNIT 9.1: FORFLYTNING AF BARN TIL OG FRA SÆDET

Før du sætter barnet i sædet, skal du udføre det daglige produkteftersyn som beskrevet i afsnit 11 i denne brugervejledning.

Indstil sædet til en behagelig vinkel for at lette forflytningen. Lås alle svinghjul, og sørg for, at de vender udad for at maksimere produktets stabilitet.

Hvis sædet har svingbare brystsidestøtter, brystsele eller fleksible sidestøtter (wrap-around), skal disse først flyttes væk (se afsnit 9.2)

Løsn bækkenselen eller bækkenstøtten i midten, løsn velcrobåndet i siden på bækkenstøtten, og lad selen åbne udadtil for at lette forflytningen. Hvis der er monteret sandaler, skal du åbne stropperne. Du er nu klar til at forflytte eller hejse barnet ind i sædet.

Bækkenselen og bækkenstøtten fastgøres ved hjælp af det midterste spænde og velcrobåndet i siden (til den eventuelle bækkenstøtte). Sørg altid for, at clipsen er lukket forsvarligt, når brugeren sidder i sædet.

AFSNIT 9.2: BETJENING AF SVINGBARE SIDESTØTTER

Du betjener de svingbare sidestøtter ved at trække i stiften **A**, som vist på billedet nedenfor.

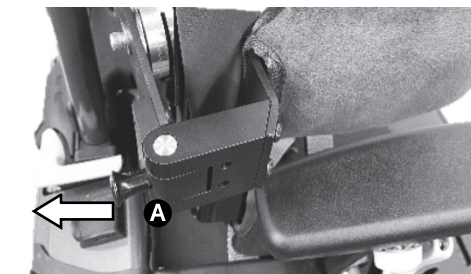

For at lette forflytningerne kan betrækket på den fleksible omviklingssidestøtte midlertidigt vendes udad og fastgøres under de elastiske stropper.

AFSNIT 9.3: FASTGØRELSE, AFTAGNING OG JUSTERING AF 4-PUNKTS SELE

For at fastgøre 4-punktssele føres den grå rem gennem den øverste slids i sædets formstøbte del **A** og derefter gennem spændet, hvorefter remmen trækkes rundt om den indvendige skyder og ud gennem spændets hængslede ende **B**. Træk i remmen og fastgør kamspænderne ved at lukke dem. Før den sorte rem gennem kamspændet foran **C**. Sørg for, at selet vender med betrækket mod barnet.

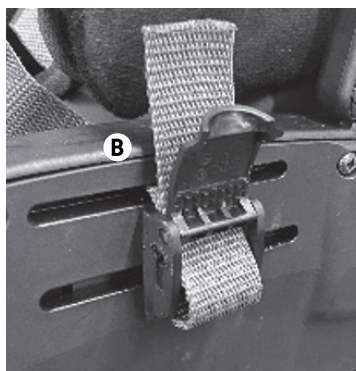
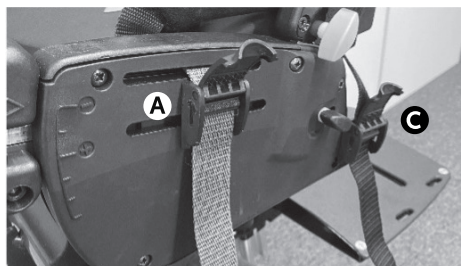

Fastgør spændet **D** foran for at sikre brugeren.

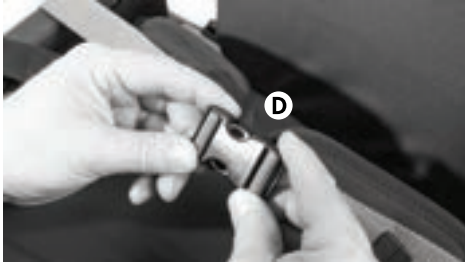

Fastgør altid bækkenselen først, før du foretager andre justeringer.

For at afmontere 4-punktselen skal du udføre proceduren i omvendt rækkefølge.



Sikkerhedsoplysninger:

Ved brug af 4-punkts selen anbefales det, at remmen kun føres over siden af sædemodul (i stedet for gennem slidsten i sædemodul), hvis der er brug for ekstra selelængde

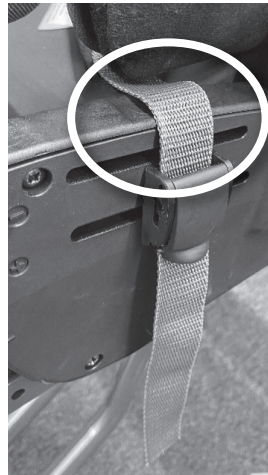

AFSNIT 9.4: JUSTERING AF BÆKKENSTØTTE

Bækkenstøtten kan strammes eller løsnes af hensyn til brugerkomfort og bækkenstabilitet ved hjælp af den grå rem foran **A**, eller låsemekanismerne i siden og bagpå **B** & **C**.

For at justere kamlåsene skal du åbne låget og trække eller skubbe mere rem igennem omkring den indvendige skydemekanisme **D**.

Du kan også justere bækkenstøttens position med velcropuden **E**.

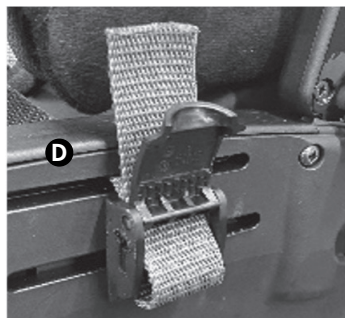

AFSNIT 9.5: HØJDEJUSTERING AF STEL – HYDRAULISK (PUMPEMEKANISME)

For at hæve stolen pumper du med fodpedalen flere gange, indtil den ønskede højde er nået (stolen hæves med hvert pump med foden). For at sænke stolen sætter du foden under pedalen og løfter forsigtigt pedalen op (stolen sænkes automatisk).



AFSNIT 9.6: HØJDEJUSTERING AF STEL – ELEKTRISK

Det elektriske stel kan nemt justeres med fjernstyringen og kan justeres i højden med brugeren i stolen. Stellet kan køres op og ned elektrisk, og det tager normalt 17 sekunder at nå fra top til bund og omvendt (260 mm).



Når fjernstyringen ikke er i brug, skal du sørge for, at den opbevares på stellet som vist **A**:



Før produktet tages i brug første gang, anbefales det, at batteriet oplades i 12 timer forinden. Du gør dette ved at sætte den medfølgende oplader ind i siden på håndbetjeningen med trykknop **B**, hvorefter stikket sættes i vægkontakten. Opladeren viser en indikatorlampe for at angive sin status

- Grøn: Tilsluttet til lysnettet;
- Gul: Oplader;
- Tilbage til grøn: Når batteriet er fuldt opladet.

Når batteriet er opladet, skal du slukke for vægkontakten, tage adapterstikket ud og fjerne ledningen fra batteriet. Sørg for at frakoble batteriopladeren fra batteriet, før sædet flyttes. Batteriet skal oplades hver dag i ca. en time. Den elektriske sædehøjdejustering kan betjenes, mens batteriet oplades.

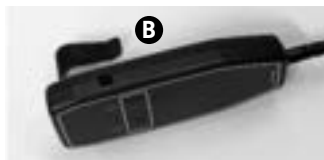

Før betjening skal du sørge for, at kablet til fjernstyringen ikke sidder fast eller er viklet omkring nogen af stallets dele.

Når du betjener systemet skal du sørge for, at hverken du eller et barn i gulvhøjde har fingrene i vejen for sædets løftearm.

Sørg for frakoble batteriopladeren fra batteriet, før sædet flyttes.

Batteriets driftscyklus: 2 minutters drift på 20 minutter (dvs. lad batteriet køle ned i 18 minutter, hvis det betjenes i 2 minutter kontinuerligt).

De elektriske dele er klassificeret IP51 og er ikke vandtætte. Rengør kun med en fugtig klud, og rengør ikke med rindende vand, da der kan trænge vand ind i kabelforbindelserne.

Hvis du tager produktet ud af et koldt lagerrum, skal du vente 2 timer på, at det når stuetemperatur og tørre det af for at fjerne eventuel kondenseret fugt, før du bruger det.

AFSNIT 9.7: "TILT IN SPACE" (VIPPELEJE) INDENDØRS CHASSIS

Find tilt-justeringen **A**. Brug pegefingeren til at betjene sikkerhedslåsen, som udløser det primære tilhåndtag **B**. Tryk tilt-håndtaget helt ned, og lad mekanismen tilte, indtil den ønskede vinkel er opnået **D**.

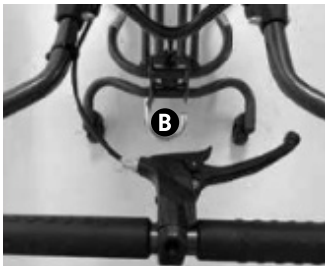
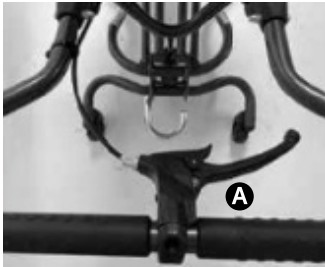

AFSNIT 9.8: "TILT IN SPACE" (VIPPELEJE) INDENDØRS- UDENDØRS CHASSIS

Find grebet til tilt-justeringen på siden af skubbehåndtaget **A**. Tryk tilt-håndtaget helt ned, og lad mekanismen tilte, indtil den ønskede vinkel er opnået **B**.

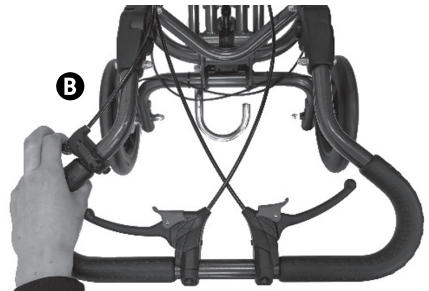
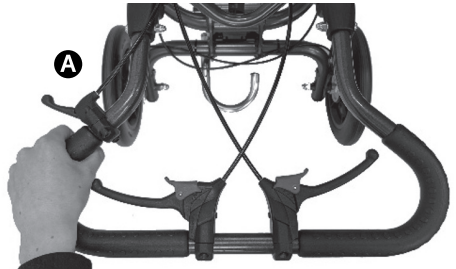

AFSNIT 9.9: JUSTERING AF DET DYNAMISKE RYGLÆNS MODSTAND

Modstanden mod en stigende rygvinkel justeres ved at variere lufttrykket og skal bestemmes efter brugerens vægt, siddeposition, sædedesign og personlige præferencer.

Lufttrykket justeres med en luftpumpe **A** (leveres med hvert dynamisk ryglæn) på den dynamiske mekanismes hovedluftventil **B**.

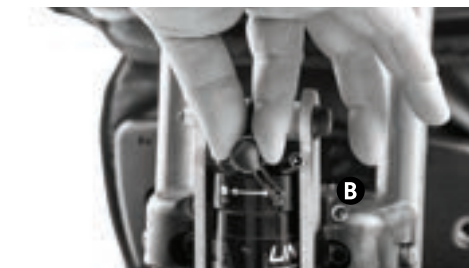

For at øge lufttrykket skal du pumpe luft ind i ventilen til det ønskede tryk. Trykket reduceres ved at trykke på luftudløsningsventilen på pumpen, indtil det ønskede tryk er nået.



Advarsel: Trykgrænse er 50-250 psi. Overskrid aldrig et lufttryk på 250 psi i systemet. Hvis det maksimale lufttryk på 250 psi overskrides, kan det medføre alvorlig personskade.

AFSNIT 9.10: JUSTERING AF DET DYNAMISKE RYGLÆNS HASTIGHED

For at justere det dynamiske ryglæns hastighed, drejes det røde hjul **A** på den dynamiske støddæmper. Hvis du drejer hjulet med uret, reduceres returf hastigheden, og hvis du drejer det mod uret, øges returf hastigheden.

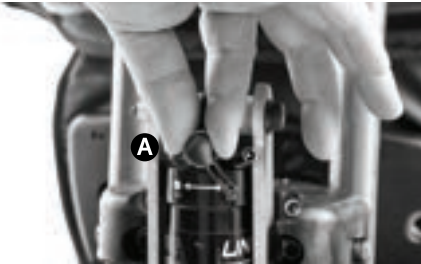

Den nødvendige returf styrke afhænger af brugerens vægt, fjederhastigheden, som indstilles af luftrykket, hvor ofte stolen bliver brugt, siddestilling og personlige præferencer. Den bedste måde at justere returf styrken på er at reducere den helt og teste den ved at placere brugeren i sædet. Øg langsomt styrken, indtil brugeren føler sig tryk og sikker uden, at affjedringen bevæger brugeren for langt frem.

AFSNIT 9.11: INDSTILLING AF DET DYNAMISKE RYGLÆN TIL "FIRM" (FAST)

For at låse det dynamiske ryglæn skal du vippe det blå greb på den dynamiske støddæmper til positionen 'lock' (lås) **A**. For at låse det dynamiske ryglæn op skal du skifte til positionen 'open' (åben) **B**.

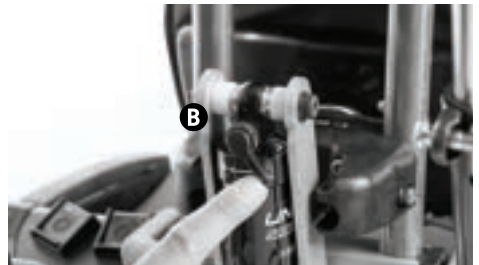

Sikkerhedsoplysninger: Det blå greb skal indstilles til "Firm" (fast), når BeMe bruges til transport.

AFSNIT 9.12: JUSTERING AF BRYSTSELE

For at justere brystselen skal du enten ændre hvor meget sele, der passerer gennem kampsænderne bag på sædeunderdelen **A** eller øverst på ryglænet **B**. Eller juster længden af sele i et af de fire hjørner af brystselen **C**.



AFSNIT 9.13: MONTERING OG AFMONTERING AF BAKKE

Før du sætter bakken på skal du sikre dig, at fingerskruen **A**, der befinder sig foran på hvert armlæn, løsnes. For at fastgøre bakken skal du indføre bakkens rør gennem midten af armlænet og sørge for, at bakkens rør stikker ud i den anden side af den modtagende del. Når bakken er placeret i den ønskede position, skal tomme skruen **A** spændes forsvarligt til.

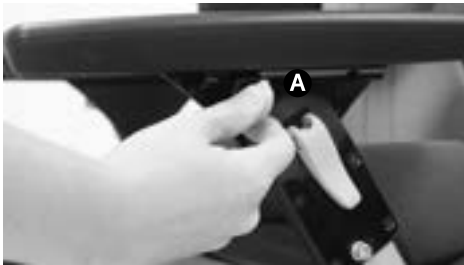

Sørg altid for, at barnets hænder eller arme ikke kommer i klemme, når du sætter bakken i.

Brug aldrig bakken til at styre eller skubbe stolen med.

Der må ikke anbringes genstande på bakken, der er mere end 40 °C varme.

Bemærk, at bakken kun er beregnet til brugeren. Du må ikke læne dig op ad eller placere genstande på bakken, der vejer mere end 8 kg.



Vær opmærksom på mellemrummet på undersiden af bakken, hvor et barn kan komme fingrene ind mellem metalbeslaget og underdelen af plastbakken.

For at afmontere bakken skal du udføre proceduren i omvendt rækkefølge.

AFSNIT 9.14: JUSTERING AF BAKKENS VINKEL

For at justere bakkens vinkel skal du finde løftearmen, **A**, i midten af armlænet. Løft løftearmen for at låse op og ændre vinklen på bakken/armlænet **B** til den ønskede position. Fastgør ved at sænke løftearmen til den låste position **C**.



Sørg altid for, at barnets hænder eller arme ikke kommer i klemme, når du sætter bakken i.

Brug aldrig bakken til at styre eller skubbe stolen med.

Der må ikke anbringes genstande på bakken, der er mere end 40 °C varme.

Bemærk, at bakken kun er beregnet til brugeren. Du må ikke læne dig op ad eller placere genstande på bakken, der vejer mere end 8 kg.

AFSNIT 9.15: JUSTERING AF ARMLÆNETS VINKEL

For at justere armlænets vinkel skal du finde løftearmen **A** midt i armlænet. Løft løftearmen for at låse op og ændre vinklen på armlænet **B** til den ønskede position. Fastgør ved at sænke løftearmen til den låste position **C**.



AFSNIT 9.16: BETJENING AF SVINGFODPLADE

For at vippe en enkelt monteret fodplade op skal du finde stemplet **A** på undersiden af fodpladen og trække stemplet udad for at frigøre stiften. Drej fodpladen opad, og slip stemplet. Stiften vil placeres i en opadgående låseposition.



For at slå fodpladen ned igen skal du udføre proceduren i omvendt rækkefølge.

De individuelle fodplader har ikke en låsemekanisme. For at vippe de enkelte fodplader op skal du blot dreje hver fodplade opad.

AFSNIT 9.17: JUSTERING AF SANDALER

For at placere brugerens fødder i sandalerne skal du fastgøre velcrostropperne, så foden holdes på plads. Stropperne skal placeres over fodryggen **A** og over tæerne **B**. Stroppen foran kan føres gennem en af to åbninger på hver side af sandalen, afhængigt af størrelsen på brugerens fødder.

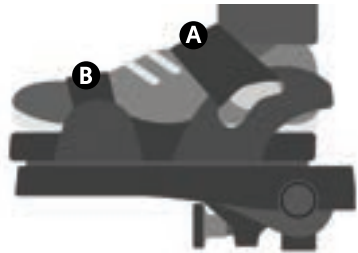

Hvis barnet bærer sandaler eller let fodtøj, skal du kontrollere stropperne for at sikre, at stroppen ikke irriterer huden.

For at justere sandalens position på fodpladen skal du løsne skruen **C** og flytte den til den ønskede position **D**. Spænd skruen for at fastgøre sandalen.

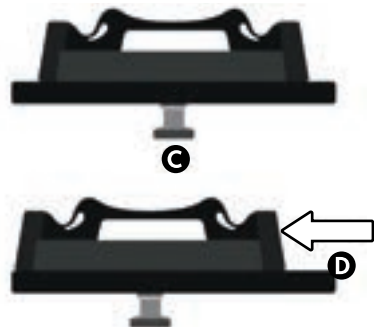

AFSNIT 9.18: JUSTERING AF ANKELSTROPPE

Du justerer ankelstroppen ved at justere velcrostropperne rundt om fodryggen **A** og rundt om anklen **B**.

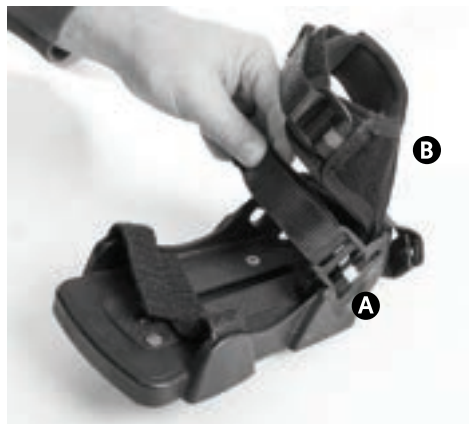

AFSNIT 9.19: JUSTERING AF ANKELSTYKKER

Hvis du vil justere ankelstykket, skal du justere velcrostroppens placering rundt om anklen **A** og længden af stroppen gennem det justerbare spænde **B**.



AFSNIT 9.20: BRUG AF BREMSERNE

Hvis du vil aktivere bremserne på et indendørs stel, skal du trykke på bremsepedalen med foden **A**, indtil du hører et klik. Gentag dette for alle fire svinghjul. For at udløse bremserne skal du træde let på den øverste del af bremsepedalen med foden, så pedalen vender tilbage til den oprindelige standardposition.

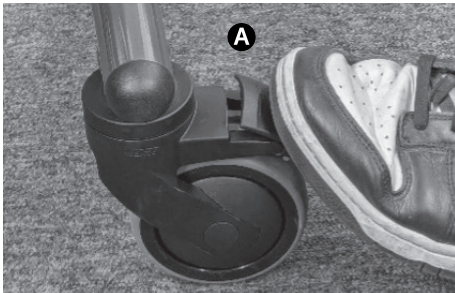

For at aktivere bremserne på et Transit-chassis skal du gribe fat i og klemme på de to sorte bremsegreb, der er fastgjort til skubbehåndtaget **B**. Træk i de to røde sekundære låsehåndtag for at udløse dem. Et Transit-chassis har ikke forhjulsbrems

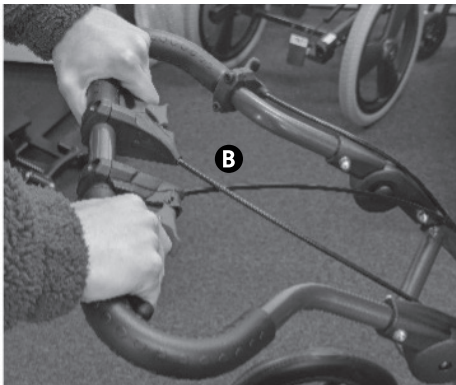

AFSNIT 9.21: JUSTERING AF HØJDEN PÅ SKUBBEHÅNDTAGET

Kun skubbehåndtaget må bruges til at flytte stolen. Det skal foldes ned, når det ikke er i brug. Tryk på begge knapper **D** inde i håndtaget, hvis det skal bruges. Hvis du vil ændre håndtagets position manuelt, skal du dreje den øverste del ned. Træk håndtaget op for at folde det ud, indtil du hører et klik, så du er sikker på, at det er på plads.



AFSNIT 9.22: MONTERING OG AFMONTERING AF ABDUKTIONSKLODSEN

Abduktionsklodsen fastgøres kun til basissædet. **Den tynde kant på abduktionsklodsen skal vende mod barnet.**

For at fastgøre abduktionsklodsen skal du åbne kamlåsen foran på sædet **A** og sætte abduktionsklodsen gennem åbningen i sædepude og ind i rillen på sædet **B**. For at sætte den forsvarligt på plads, skal du trykke hårdt ned på armen **C**. Vend abduktionsklodsen, så den sidder uden for sideområdet.

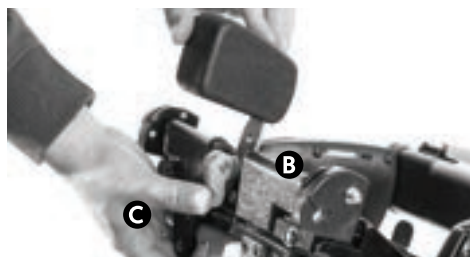

Hvis fastgørelsesmekanismen bliver løs med tiden, kan den strammes ved at spænde skruen (med uret) i løftearmen i løftet position **A**. For at afmontere abduktionsklodsen skal du udføre proceduren i omvendt rækkefølge.

AFSNIT 9.23: MONTERING OG AFMONTERING AF LÅRSTYRKILER

For at fastgøre lårstyrkilen skal du placere lårstyrkilens indsats **A** i modtagedelen på sædet **B** og trykke nedad. Kontrollér, at lårstyrkilen er selvlåst ved at trække opad i lårstyrkilen.

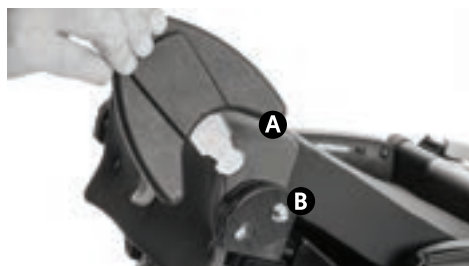

For at afmontere lårstyrkilen skal du skubbe udløserknappen i sølv diagonalt opad **C** og trække lårstyrkilen ud af åbningen.



AFSNIT 9.24: MONTERING OG AFMONTERING AF RYGLÆN

Hvis du vil fastgøre ryglænet, skal du finde ryglænets modtagerdel bag på sædeunderdelen **A**. Åbn modtagerdelens låsearme **B** bag på sædeunderdelen ved at trække **vandret udad** i låsearmene og derefter dreje dem opad.

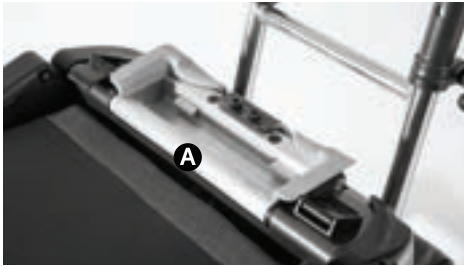

Placér ryglænets underdel **C** i modtagerdelen, og sørg for, at den er så dybt inde i modtagerdelen, som den kan komme. Drej låsearmene nedad **D**, og skub indad **E** for at fastgøre ryglænet.



For at afmontere ryglænet skal du udføre proceduren i omvendt rækkefølge.



Sørg altid for, at sædeunderdelen er forsvarligt fastgjort

Kontrollér, at det sidder godt fast ved at trække op i ryglænet og bevæge det frem og tilbage.

AFSNIT 10: RENGØRINGS- OG PLEJEOPLYSNINGER

Vedligeholdelse:

Ved rengøring anbefaler vi, at du kun bruger varmt vand og ikke-slibende rengøringsmiddel. Brug aldrig organiske opløsningsmidler eller væsker til kemisk rensning.

Betræk og stof

Pudebetræk kan fjernes, maskinvaskes ved 60 °C (lav centrifugering anbefales, hvor det er muligt) og tørretumbles ved lav temperatur. Bemærk, at strækstoffet kan vise misfarvning efter flere vaskninger ved 60 °C, men dette påvirker ikke materialets ydeevne. For at undgå dette kan der anvendes en lavere temperatur.

Fjern skumgummien fra følgende betræk, før du vasker det:

- Basisryglæn
- Sædepuder

Alt andet blødt betræk kan lægges intakt i vaskemaskinen, når alle fastgørelsesanordninger er fjernet.

1. Betræk og stof kan også rengøres i hånden, mens det sidder på plads. Ved rengøring anbefaler vi, at du kun bruger varmt vand og ikke-slibende rengøringsmiddel.
2. Innovativ funktion – vores elastiske stof er uigennemtrængeligt for væske i 30 minutter efter spild, så man kan nå at tørre væsken op.

3. Pletter bør fjernes så hurtigt som muligt med en absorberende klud, serviet eller en svamp. Tør regelmæssigt af med en svamp, der er fugtet med sæbevand for snavs og mindre spild. Pas på ikke at overfugte stoffet, da det vil få pletterne til at sprede sig.
4. Antiseptiske rengøringsmidler kan bruges på mere genstridige pletter. Disse kan kræve et sikkert opløsningsmiddel som isopropylalkohol eller mineralsk terpentin.
5. Bækken- og kropsseler kan maskinvaskes ved 60 °C. Sørg for, at alle bolte og fastgørelsesanordninger fjernes først, da de kan beskadige vaskemaskinen. Opbevar disse på et sikkert sted og utilgængeligt for børn.
6. Sørg altid for, produktet er tørt før brug.

Metal- og plastkomponenter

1. Der kan anvendes sæbe og vand eller antibakteriel spray til daglig rengøring.
2. Stellet skal rengøres med en fugtig klud – brug ikke rindende vand.
3. Brug ikke opløsningsmidler til rengøring af plast- eller metalkomponenter.
4. Sørg for, produktet er tørt før brug.

AFSNIT 11: DAGLIG INSPEKTION AF PRODUKTET

**[Terapeuter, forældre og plejere/
omsorgspersoner]**

Vi anbefaler, at terapeuter, plejere/ omsorgspersoner eller forældre dagligt visuelt kontrollerer udstyret for at sikre, at det er sikkert at bruge. De anbefalede daglige kontroller er beskrevet nedenfor.

1. Kontrollér, at der ikke er nogen sideværts bevægelse eller slør i nogen af de bevægelige dele. Sørg for at alle justeringskruer og bolte sidder sikkert på plads.
2. Efterse alt betræk og velcrobånd for tegn på slitage.
3. Kontrollér, at alle svinghjul bevæger sig frit og låser sikkert.
4. Sørg for, at sædeenheden er sikkert fastgjort på stellet. Sørg også for, at det tilbagelænnende ryglæns låsearme er helt i indgreb.
5. Sørg for, at bækkenselen er helt fastgjort omkring brugeren, og at brugeren ikke kan glide fremad i sædet.
6. Sørg for, at fodpladen er forsvarligt fastgjort.

Hvis du er i tvivl om den fortsatte sikre brug af dit Leckey produkt, eller hvis der skulle opstå fejl på nogle af delene, skal du ophøre med at bruge produktet og kontakte vores kundeserviceteam eller din lokale forhandler så hurtigt som muligt.

AFSNIT 12: ÅRLIG INSPEKTION AF PRODUKTET

**[Terapeut, tekniker, produktspecialist hos
Leckey, forhandler]**

Leckey anbefaler, at hvert produkt underkastes en detaljeret inspektion mindst en gang om året og hver gang, produktet skal genanvendes af en ny bruger. Denne inspektion skal udføres af en teknisk kompetent person, der er blevet oplært i brugen af produktet og skal som minimum omfatte følgende kontroller.

1. Kontrollér, at der ikke er nogen sideværts bevægelse eller slør i nogen af de bevægelige dele. Sørg for at alle justeringskruer og bolte sidder sikkert på plads.
2. Kontrollér, at alle skraldehåndtag, greb, møtrikker, bolte og plastspænder er på plads, og udskift eventuelt manglende dele. Vær særligt opmærksom på følgende elementer:
 - Låsebolte til hovedstøtte.
 - Bolte til justering af ryglænets højde og vinkel.
 - Bolte til justering af sædedybde.
 - Tilbehør til bækkensel/hoftestøtte.
 - Justering af fodstøttens højde og vinkel.
3. Kontrollér, at justeringsmekanismen for højden på 'high-low'-stellet fungerer korrekt. Hvis stellet betjenes med en fodpedal, skal du sørge for, at sædehøjden ikke ændres, når pedalen slippes. Kontrollér også, at låsestiften går sikkert i indgreb for at forhindre utilsigtet højdejustering af stellet.

4. Indstil sædet til dets maksimale vippevinkel, og sørg for, at låsehåndtaget låser sædet sikkert på forskellige steder inden for dette område.
5. Kontrollér, at der ikke er synlig slitage på metalkomponenterne i overgangen mellem sædet og stellet.
6. Løft underdelen for at kontrollere hvert hjul individuelt. Sørg for, at de bevæger sig frit, og fjern eventuelt snavs fra gummihjulene. Kontrollér, at bremserne låser hjulene forsvarligt.
7. Kontrollér visuelt strukturen af produktet, og vær opmærksom på svejsepunkter på stellet. Sørg for, at der ikke er tegn på træthed eller revner omkring svejsesømmene.
8. Leckey anbefaler, at alle årlige produktinspektioner dokumenteres.

Hvis du er i tvivl om den fortsatte sikre brug af dit Leckey produkt, eller hvis der skulle opstå fejl på nogle af delene, skal du ophøre med at bruge produktet og kontakte vores kundeserviceteam eller din lokale forhandler så hurtigt som muligt.

AFSNIT 13: GENANVENDELSE AF LECKEY-PRODUKTER AF EN NY BRUGER

[Terapeuter, forældre og plejere/ omsorgspersoner]

De fleste Leckey-produkter vurderes og bestilles for at kunne opfylde den enkelte brugers behov. Før genanvendelse af et produkt anbefaler vi, at den terapeut, der ordinerer produktet, har udført en udstyrskompatibilitetskontrol for den nye bruger og har sikret, at det produkt, der skal genanvendes, ikke indeholder ændringer eller særligt tilbehør.

Der bør foretages en udførlig teknisk inspektion af produktet, før det genanvendes. Denne inspektion skal udføres af en teknisk kompetent person, der er blevet oplært i brugen og inspektion af produktet. Se afsnit 12 for oplysninger om de tjek, der skal udføres.

Sørg for, at produktet er blevet rengjort grundigt i overensstemmelse med afsnit 10 i denne vejledning.

Bemærk: Rengør altid produktet først for at fjerne ophobet snavs før desinfektion/rengøring

1. Hvor det er muligt, anbefaler vi brug af et automatiseret tågedesinfektionssystem, der dækker produktets overflader helt med et desinfektionsmiddel. Producentens anvisninger til det valgte system skal læses før brug og følges nøjagtigt.

2. Hvor et automatiseret desinfektionssystem ikke er tilgængeligt, skal alle produktoverflader tørres af med flydende desinfektionsmiddel overfladeservietter eller flydende desinfektionsmiddel på en blød klud. Egnede produkter er 70 % IPA, 70 % sprit eller fortyndet blegemiddel. Producentens anvisninger vedrørende det valgte produkt skal følges. Produktbetræk og stof skal rengøres grundigt i overensstemmelse med afsnittet Rengøring og pleje i denne vejledning.

Sørg for, at der følger en kopi af brugervejledningen med produktet. En kopi kan rekvireres på vores website leckey.com.

Leckey anbefaler, at alle produktinspektioner, der udføres under genanvendelsen af produktet, dokumenteres.

Hvis du er i tvivl om den fortsatte sikre brug af dit Leckey produkt, eller hvis der skulle opstå fejl på nogle af delene, skal du ophøre med at bruge produktet og kontakte vores kundeserviceteam eller din lokale forhandler så hurtigt som muligt.

AFSNIT 14: PRODUKTSERVICERING

Servicering af alle Leckey-produkter må kun udføres af teknisk kompetente personer, der er oplært i brugen af produktet.

Alle internationale serviceforespørgsler skal rettes til den relevante Leckey-forhandler, som med glæde vil hjælpe dig.

Du kan få flere oplysninger om Leckey-forhandlere på vores website **www.leckey.com**

AFSNIT 15: TEKNISK INFORMATION – DET METRISKE SYSTEM ANVENDT

Sædemodul og sæder				
	Størrelse 1	Størrelse 2	Størrelse 3	Størrelse 4
Sædedybde (mm) *	170-270	225-350	320-430	400-540
Sæde og konturpude, maksimumsbredde (ingen hoftestyr) (mm)	280	325	410	475
Lårstyrbredde på delt sæde (mm)		90-125	110-160	135-170
Maksimal brugervægt (kg)**	35	50	70	80

Ryglæn				
	Størrelse 1	Størrelse 2	Størrelse 3	Størrelse 4
Ryglæns højde (mm)	300-400	350-470	400-530	475-650
Ryglæns højde med konturformet sæde (mm)	300-400	350-470	400-530	475-650
Standardbredde på hoftestyreskinne (mm)	145-215	175-260	245-350	290-405
Smal bredde på hoftestyreskinne (mm)	170-240	200-285	270-375	315-430
Lateral bredde (mm)	130-230	200-300	225-350	350-450
Indsats, til indsnævring af ryg bredde (mm)	80-180	150-250		
Ryglæns vinkel (grader)	+10 til -25	+10 til -25	+10 til -25	+10 til -25
Maksimal brugervægt (kg)**	35	50	70	80

Fodstøtte				
	Størrelse 1	Størrelse 2	Størrelse 3	Størrelse 4
Underbenslængde (mm)	170-270	225-350	320-440	400-540
Maksimal dorsalfleksion (grader)	15	15	15	15
Maksimal plantarfleksion (grader)	15	15	15	15

Understel		
	Indendørs [150-NR. MHT-1] Indendørs elektrisk [150-NR. MHT-PWR-1]	Udendørs-indendørs [150-NR. MHT-1B] Udendørs-indendørs elektrisk [150-NR. MHT-PWR-1B]
Fodsporsbredde (mm)	610	640
Fodsporslængde (mm)	825	910
Vippeområde (grader)	-15 til 25	-15 til 25
Gulv til sæde **** Minimum, størrelse 1 (mm)	330	330
Gulv til sæde, minimum, størrelse 2 (mm)	430	430
Gulv til sæde, minimum, størrelse 3 (mm)	430	430
Gulv til sæde, minimum, størrelse 4 (mm)	480	480
Gulv til sæde, maksimum, størrelse 1 (mm)	870	910
Gulv til sæde, maksimum, størrelse 2 (mm)	900	940
Gulv til sæde, maksimum, størrelse 3 (mm)	900	940
Gulv til sæde, maksimum, størrelse 4 (mm)	950	990
Maksimal brugervægt (kg) ***	80	80

*120 til 145 kræver afstandsstykke (spacer), 145 eller derunder er ikke kompatibelt med konturformede sæder

** Systemets maksimale brugervægt skal være

mindre end sædet, stellet og ryglænet

*** Kun chassisets maksimale vægtpacitet

**** Med korte benstøtter

TEKNISK INFORMATION – BRITISK MÅLESYSTEM ANVENDT

Sædemodul og sæder				
	Størrelse 1	Størrelse 2	Størrelse 3	Størrelse 4
Sædedybde (tommer) *	6,7-10,6	8,9-13,7	8,9-16,9	15,8-21,3
Maksimal sædebredde (uden hoftestyreskiner) (tommer)	11,0	13,0	15,8	18,7
Lårstyrbredde på delt sæde (tommer)		3,5-4,9	4,3-6,3	5,3-6,7
Maksimal brugervægt (pund)**	77,2	110,2	154,3	176,4

Ryglæn				
	Størrelse 1	Størrelse 2	Størrelse 3	Størrelse 4
Ryghøjde (tommer)	11,8-15,8	13,8-18,5	15,8-20,9	18,7-25,6
Ryglænsøjde med konturformet sæde (tommer)	11,8-15,8	13,8-18,5	15,8-20,9	18,7-25,6
Standardbredde på hoftestyr (tommer)	5,7-8,5	6,9-10,2	9,7-13,8	11,4-16,0
Bredde, smalle hoftestyr (tommer)	6,6-9,4	7,8-11,2	10,6-14,8	12,4-16,9
Lateral bredde (tommer)	5,1-9,0	7,8-11,8	8,9-13,8	13,8-17,7
Indsats, til indsnævring af rygbredde (tommer)	3,2-7,1	6,0-9,8		
Ryglænsvinkel (grader)	+10 til -25	+10 til -25	+10 til -25	+10 til -25
Maksimal brugervægt (pund)**	77,2	110,2	154,3	176,4

Fodstøtte						
	Størrelse 1	Størrelse 2	Størrelse 3	Størrelse 4		
Underbenslængde (tommer)	6,7-10,6	8,9-13,8	12,6-17,3	15,8-21,3		
Maksimal dorsalfleksion (grader)	15	15	15	15		
Maksimal plantarfleksion (grader)	15	15	15	15		

FORTSAT



Sædemodul og sæder		
	Indendørs (150-NR. MHT-1) Indendørs elektrisk (150-NR. MHT-PWR-1)	Udendørs-indendørs (150-NR. MHT-1B) Udendørs-indendørs elektrisk (150-NR. MHT-PWR- 1B)
Fodsporsbredde (tommer)	24,0	25,2
Fodsporslængde (tommer)	32,4	35,8
Vippeområde (grader)	-15 til 25	-15 til 25
Gulv til sæde **** Minimum, størrelse 1 (tommer)	13,0	13,0
Gulv til sæde, minimum, størrelse 2 (tommer)	16,9	16,9
Gulv til sæde, minimum, størrelse 3 (tommer)	16,9	16,9
Gulv til sæde, minimum, størrelse 4 (tommer)	18,9	18,9
Gulv til sæde, maksimum, størrelse 1 (tommer)	34,3	34,3
Gulv til sæde, minimum, størrelse 2 (tommer)	35,4	37,0
Gulv til sæde, minimum, størrelse 3 (tommer)	35,4	37,0
Gulv til sæde, minimum, størrelse 4 (tommer)	37,4	38,0
Maksimal brugervægt (pund) ***	176,4	176,4

*120 til 145 kræver afstandsstykke (spacer), 145 eller derunder er ikke kompatibelt med konturformede sæder

** Systemets maksimale brugervægt skal være mindre end sædet, stellet og ryglænet



















*** Kun chassissets maksimale vægtpacitet

**** Med korte benstøtter

TEKNISKE SPECIFIKATIONER:

Funktioner	Parameter	Værdi/Tal
Mærke og model	Aktuator	LINAK 321245-00
	Batteri	LINAK CB8001A60-00
	Håndbetjening	HB41A00-000001
	Batterioplader	LINAK CH01 Brug kun den medfølgende batterioplader
Betjening af sædehævning	Arbejdscyklus	Maks. 10 % eller 2 minutters kontinuerlig brug efterfulgt af 18 minutters stilstand.
	Aktuatorkraft	6000 N tryk
Omverden	IP-klassificering	IP51 [ikke vandtæt; rengør kun med en fugtig klud]
	Funktion	+5 °C til 40 °C 20 % til 80 % RF, ikke-kondenserende
	Transport og opbevaring	-10 °C til 50 °C 20 % til 80 % RF, ikke-kondenserende
		Vent 2 timer, indtil enheden når stuetemperatur efter at have taget den ud af opbevaring
Elektronik	Aktuators driftshastighed	24 V
	Aktuators driftsstrøm	Maks. 3,5A
	Opladerindgang	100 – 240 V AC, 50/60 Hz
	Opladers udgang	28 V +0,3 V/-0,6 V
	Opladningsstrøm	Maks. 500 mA
	Opladningsindikator på oplader	Grøn lysdiode – netspænding Gul lysdiode – oplader, lyser grønt, når batteriet er fuldt opladet
Certificering	EMC	IEC60601-1-2:2014 til brug i hjemmet
	Elektrisk sikkerhed	IEC60601-1:2005/A1:2012

TABEL MED SYMBOLER

Symbolet	Forklaring
	Medicinsk udstyr
	Læs brugsanvisningen
	CE-mærkning
	UKCA-mærke
	Advarsel
	Producent
	Serienummer
	Produktkode
	Maks. brugervægt
	Fremstillingsdato
	Latex-fri
	Unik enhedsidentifikation
	Crashtestet
	Maskinvaskes – vandtemperatur 40 °C.
	Tørres i tørretumbler – lav varme
	Må ikke stryges
	Må ikke bleges
	Elektrisk/elektronisk udstyr skal bortskaffes i overensstemmelse med WEEE-direktivet

AFSNIT 16: SÅDAN UDPAKKES OG MONTERES SIDDESYSTEMET

Kontrollér delene

Når du køber dit Leckey BeMe-siddesystem, er alle delene i polyethylenposer, som er tydeligt mærket. Fjern dem forsigtigt fra kassen, og tjek alle de dele, du har bestilt.

Noget af tilbehøret skal samles, før du sætter sædet på den underdel, du har købt. Hvis du monterer sædet på en mobilitetsunderdel, skal du sørge for at montere mellemladen på mobilitetsunderdelen først. Anvisninger i, hvordan mellemladen fastgøres til bestemte underdele, er vedlagt mellemlade. Når du har kontrolleret alle komponenterne, er du klar til at samle BeMe-siddesystemet og fastgøre det til underdelen.



Først sikkerhed: Hold polyethylenposer væk fra børn.

Værktøj

Flere justeringer vil kræve brug af multiværktøjet eller en unbrakonøgle med langt håndtag, som leveres sammen med hvert sæde.



AFSNIT 16.1: MONTERING OG AFMONTERING AF SÆDEENHEDEN TIL STELLET

Juster stallets højde til maksimum for at reducere overbelastning af ryggen, mens sædeunderdelen fastgøres. Se afsnit 9 for at få oplysninger om, hvordan du justerer højden på det stel, du har købt.

Før du monterer sædeunderdelen, skal du sørge for, at låsen foran er udløst **A**. Hvis låsemekanismen er låst **B**, skal følgende trin udføres.

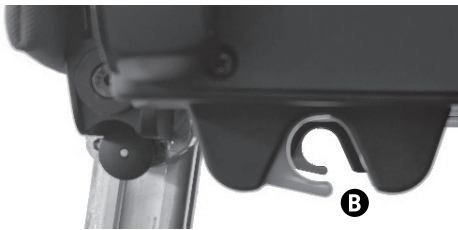

Billede af låst låsemekanisme.

Find de grå låseknapper i højre og venstre side foran på sædet **C**. Drej samtidigt knapperne mod midten af sædet **D**, og tryk derefter indad **E**. Der høres et klik, når låsene går op.

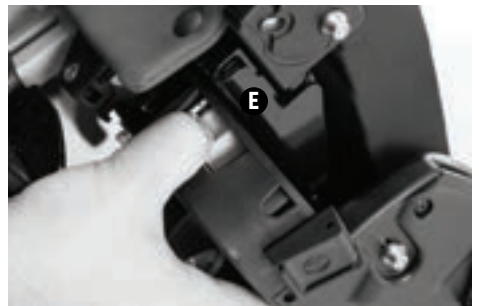
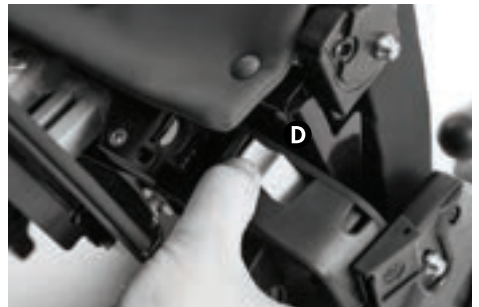

Når låsemekanismerne er låst op, kan sædeunderdelen placeres på stellet. Løft sædeunderdelen med begge hænder på hver side af underdelen. På bagsiden af sædeunderdelen er der to kroge **F**, som skal justeres i forhold til det bageste rør på stellet kontakflade **G**. Drej forsiden af sædet ned **H**, og tryk hårdt ned, indtil låsemekanismerne giver et klik.

Kontrollér, at den sidder godt fast ved at trække op i sædemodulets for- og bagende.

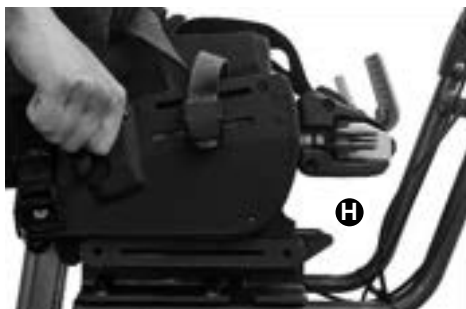

Sørg altid for, at sædeunderdelen er forsvarligt fastgjort.

Vær forsigtig, når du sætter sædet på, da du kan klemme fingrene.

Du afmonterer sædet ved at finde låsemekanismerne og låse dem op som vist i **C**, **D** og **E**. Foretag så monteringsstrinnene i omvendt rækkefølge ved at følge **H**, **G** og **F**.

AFSNIT 16.2: MONTERING OG AFMONTERING AF UDTRÆKKELT SKUBBEHÅNDTAG

Sædets monteringsbeslag fastgøres til HiLo-chassiset med 4 bolte **A**.

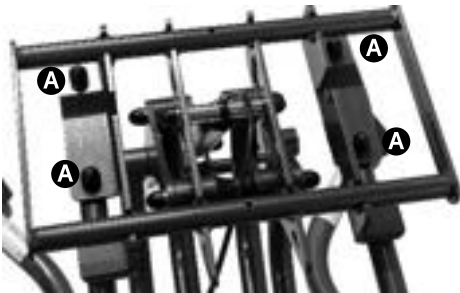

For at fjerne sædets monteringsbeslag skal du først klippe de kabelbindere over, der holder vippe- og bremsekablerne fast på HiLo-chassiset **B**.



Fjern skruerne, der fastgør aktiveringshåndtagene til styrets rør **C**.



Fjern til sidst de 4 bolte, der holder skubbehåndtaget fast på HiLo-chassiset **D**.

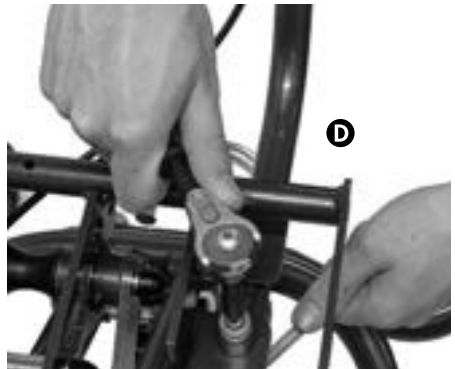

AFSNIT 16.3: MONTERING OG AFMONTERING AF LÅRSTYRSTÆNGER

Fastgør først bolte og beslag i de to forreste buede riller på undersiden af sædeunderdelen **A**. Sørg for, at fjederskiver **B** går mellem den store, vandrette spændeskive og bolthovedet. Placer låsepladen **C** mellem den formstøbte del og møtrikken. Fastgør møtrikken, så boltens ende flugter med møtrikkens ende. Låsepladen skal kunne bevæge sig frit langs boltens mellem den formstøbte del og møtrikken. Vend låsepladen, så den korte kant vender fremad.

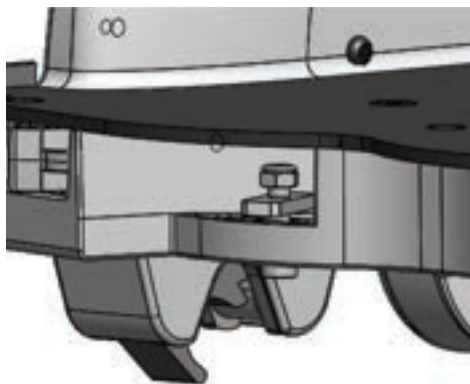
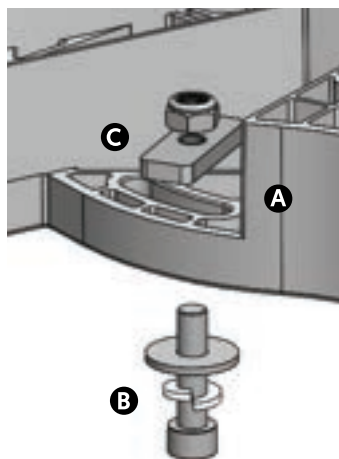

Lårbenstangsenheden fås som venstre og højre par. Sørg for, at venstre og højre par er samlet med den plane side mod sædets yderside **D**.



Indfør lårbensstangen i sædeunderdelens kavitet **E** idet du sikrer, at låsepladen bibeholdes i lårbensstangen. Indfør den forsænkede skrue i sædeunderdelens dækplade **F** og fastgør underdelen med den vedlagte møtrik. Den skal forblive nedsænket i den formstøbte del. Brug samme metode til at montere lygtesættet i modsatte side.

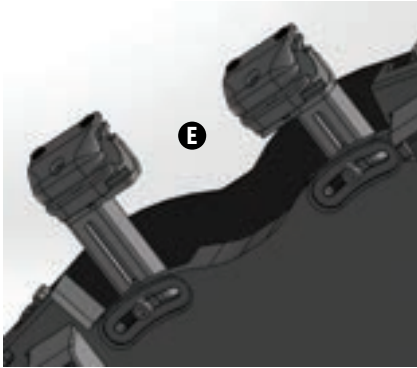

AFSNIT 16.4: MONTERING OG AFMONTERING AF BENSTØTTE

Før du sætter benstøtter på, kan det være nødvendigt at løsne lårskinnerne **A** med boltene i bunden af sædet **B**, så begge kan sættes på plads. Anbring pladen **C** med fjederstemplet **D** på indersiden af modtageren til lårskinnerne **E** med fjederstemplet pegende indad. Sæt derefter den runde knast fra benstøtten ind i modtagerbeslaget til lårskinnen, og anbring knasten **F** med afstandsstykket **G** på den anden side af modtageren, og skru den fast.

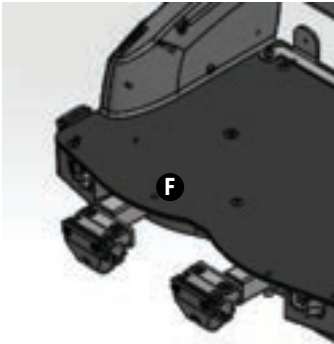

For at afmontere lårbensstængerne skal du udføre proceduren i omvendt rækkefølge.

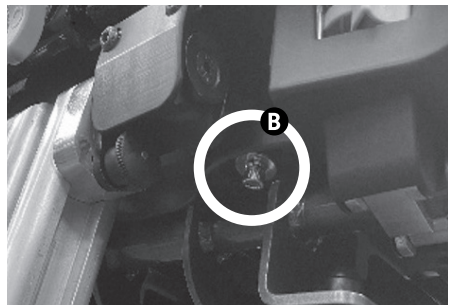
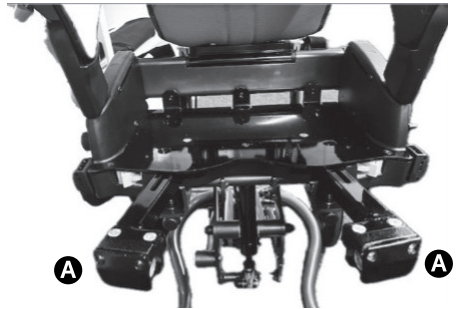

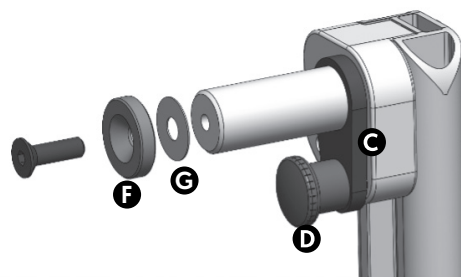

AFSNIT 16.5: MONTERING OG AFMONTERING AF BOLTE OG BESLAG TIL BASIS-, DELT OG KONTURFORMET SÆDE

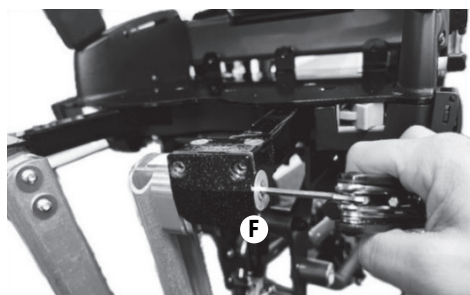
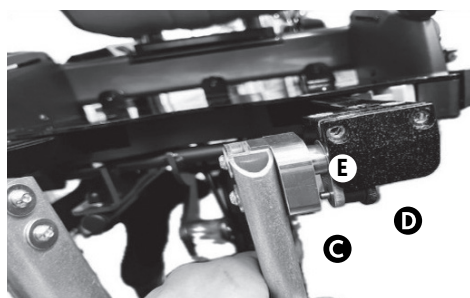

Se afsnit 16.4, før du monterer sædebeslaget, og sørg for, at benstøtterne er fastgjort til lårskinnerne, da dette ikke kan gøres, når sædebeslaget er monteret. Frontpladen på basis- delte og konturformede sæder fastgøres til modtagerne på sædeunderdelen. Find først de nedadvendte flanger foran på sædepladen **A** og den øverste åbning i modtagerne **B** for enden af lårskinnerne. Sæt flangerne ind i venstre og højre modtager, og sørg for, at de to huller på hver side er rettet ind med hinanden. Det kan være nødvendigt at justere placeringen af lårbensstangen for at kunne placere modtagerne korrekt. For at gøre dette løsnes boltene **C** på undersiden af sædeunderdelen og den flyttes til en passende position. Når sædepladen er placeret, spændes den fast med de 4 bolte og unbrakonøglen **D**.

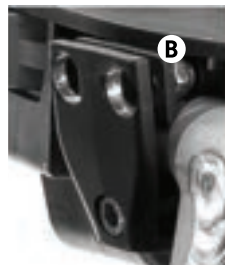



For at afmontere sædepladen skal du udføre proceduren i omvendt rækkefølge.

AFSNIT 16.6: MONTERING OG AFMONTERING AF DET KONTURFORMEDE SÆDE

Den konturformede pude fastgøres til sædepladen med velcro, der er placeret på undersiden af den konturformede sædepude, **A**, og på selve sædepladens overflade **B**.

Illustrationer mangler, også af velcroen og justeringen fortil.

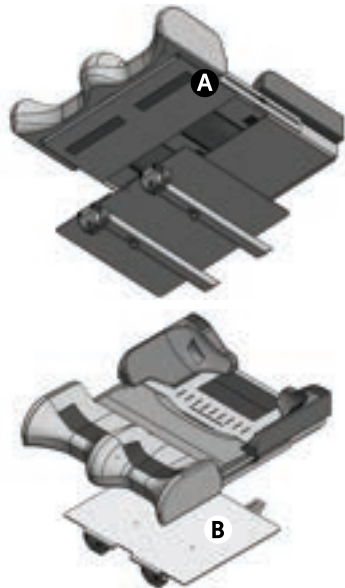

For at fastgøre det konturformede sæde til sædeunderdelen skal du rette fronten af sædeunderdelens plade ind med det konturformede skumsædes front. Tryk ned for at fastgøre velcroen.

For at afmontere det konturformede sæde skal du udføre proceduren i omvendt rækkefølge.

AFSNIT 16.7: MONTERING OG AFMONTERING AF RYGLÆN

Hvis du vil fastgøre ryglænet, skal du finde ryglænets modtagerdel bag på sædeunderdelen **A**. Åbn modtagerdelens låsearme **B** bag på sædeunderdelen ved at trække **vandret udad** i låsearmene og derefter dreje dem opad.



Placér ryglænets underdel **C** i modtagerdelen, og sørg for, at den er så dybt inde i modtagerdelen, som den kan komme. Drej låsearmene nedad **D**, og skub indad **E** for at fastgøre ryglænet.

Kontrollér, at det sidder godt fast ved at trække op i ryglænet og bevæge det frem og tilbage.

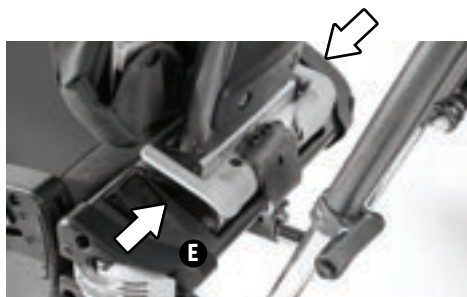
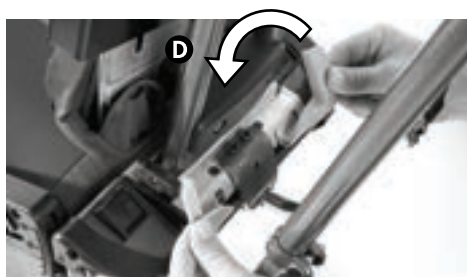

For at afmontere ryglænet skal du udføre proceduren i omvendt rækkefølge.



Sørg altid for, at sædeunderdelen er forsvarligt fastgjort

AFSNIT 16.8: MONTERING OG AFMONTERING AF FODSTØTTE

For at fastgøre fodstøtten skal du orientere ekstruderingen **A** med benstøtten. Træk i fjederstempet **B**, og skub ekstruderingen over underbensstangen. Placér fodstøtten, og slip fjederstempet **C**. Når den er på plads, skal du stramme stjernegrebet **D** for at holde den på plads.

De individuelle fodstøtter kan monteres uafhængigt af hinanden, hvorimod en enkelt monteret fodplade kræver, at begge underbensstænger føres op i lårstængerne samtidigt **E**.

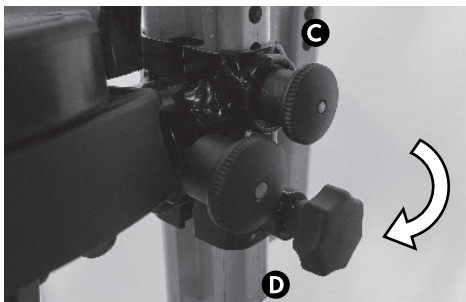
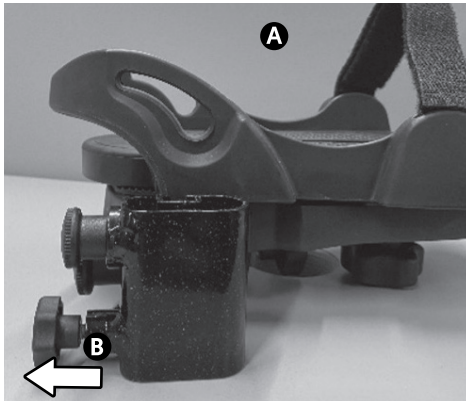

For at afmontere fodstøtten skal du udføre proceduren i omvendt rækkefølge.



Sørg altid for, at fodpladen er fastgjort korrekt.

AFSNIT 16.9: MONTERING OG AFMONTERING AF ARMLÆN

For at fastgøre armlænet skal du finde rillen på siderne af siddebasen **A** og vende armlænet med justeringstommelskruen fremad og udad **B**. Sørg for, at fingerskruen i sædeunderdelen er løsnet **C**, placér armlænsstangen i åbningen, og tryk det ned. Kontrollér, at armlænet er selvlåst ved at trække opad i armlænet. Stram fingerskruen **C**, når den sidder i åbningen.

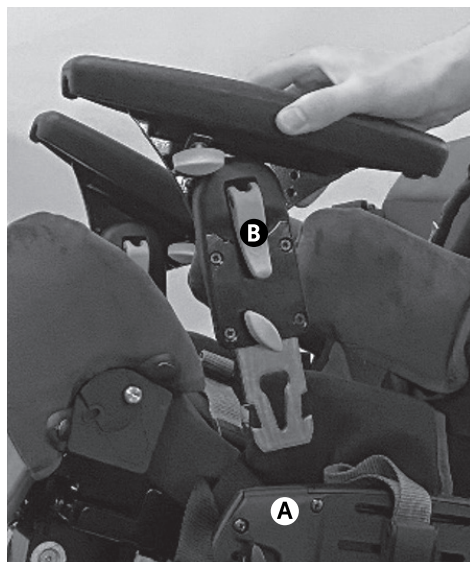

For at afmontere armlænet skal du løsne og skubbe fingerskruen **C** mod fronten af sædet og trække armlænet ud af åbningen.



AFSNIT 16.10: MONTERING OG AFMONTERING AF SANDALER

Indsæt den ønskede monteringsbolt **A** sammen med holdepladen **B**. Sæt et gummilåg **C**, både over og under sandalen. Fastgør vha. de fire medfølgende skruer **D**. For at afmontere eller udskifte monteringsbolten skal du udføre denne procedure i omvendt rækkefølge.

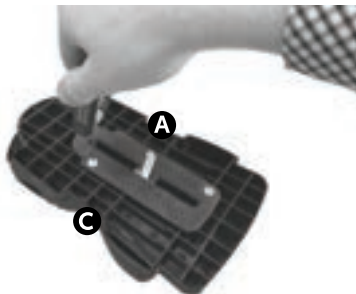
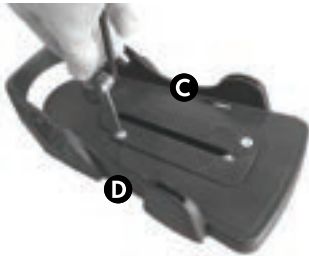
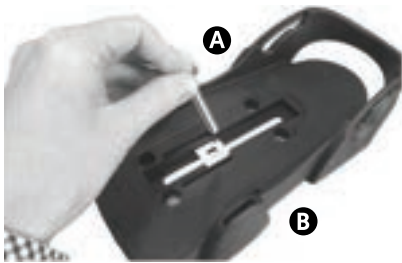

For at afmontere monteringsboltene på sandalerne skal du udføre proceduren i omvendt rækkefølge.

For at fastgøre sandalen **A** skal du placere den på fodpladen **B**, så monteringsbolten, **C**, går gennem hullet i fodpladen. Fastgør den ved at placere gummiskiven, metalskiven og knappen **D** på monteringsbolten på undersiden af fodpladen, og tilspænd.

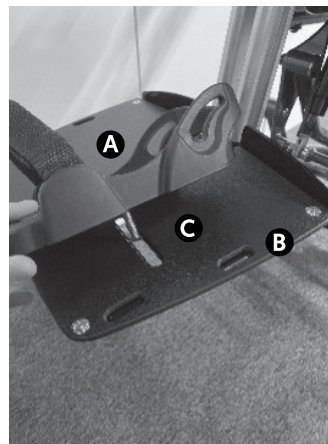
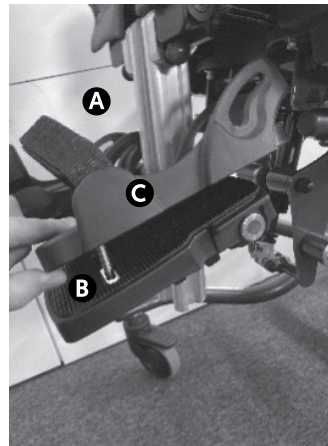

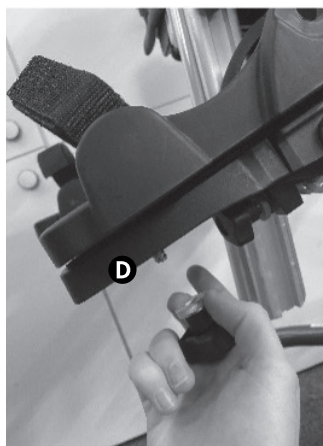

For at afmontere sandalerne skal du udføre proceduren i omvendt rækkefølge.

AFSNIT 16.11: MONTERING OG AFMONTERING AF ANKELSTYKKER

For at fastgøre ankelstykkerne skal du skubbe remmen gennem sideåbningen i sandalen **A**. Før remmen op igen og gennem nederste og øverste slids på det justerbare spænde

B. For at låse remmen på plads skal du føre den gennem nederste slids på det justerbare spænde igen **C**. Trim remmen til den ønskede længde.

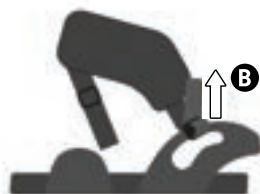

For at afmontere ankelstykkerne skal du udføre proceduren i omvendt rækkefølge.

Du kan både fastgøre ankelstykkerne til en enkelt monteret fodplade eller til to individuelle fodplader. Stik remmen gennem slidserne, og fastgør den til det justerbare spænde, der leveres sammen med alle ankelstykker.



AFSNIT 16.12: MONTERING OG AFMONTERING AF ANKELSTROPPER

For at fastgøre ankelstroppen skal du indføre den nederste

A, og øverste **B** ankelstropps tryklåse under og over sandalens hælkappe og klikke dem sammen **C**.



Før det justerbare spænde **D**, som er fastgjort til den sorte og hvide rem, gennem sandalens sideåbning. Før det sorte og hvide velcrobånd **E** gennem den modsatte åbning i sandalen. Før enden af denne rem gennem det justerbare spænde og vend tilbage igen for at fastgøre den mod velcroe **F**.

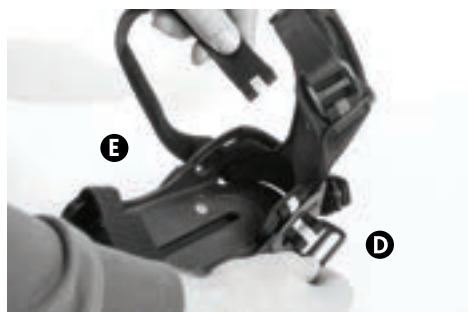

For at afmontere ankelstykkerne skal du udføre proceduren i omvendt rækkefølge.

AFSNIT 16.13: MONTERING OG AFMONTERING AF STØVLER (ANKELBESPÆNDING)

For at fastgøre støvlerne [ankelbespændingen] skal du skubbe remmen gennem sliderne på fodpladen. For at sikre remmen, skal du føre den ene side af remmen gennem begge åbninger på det justerbare spænde **A** og gentage med den anden side af remmen.



AFSNIT 16.14: MONTERING OG AFMONTERING AF SIDESTØTTEBESLAG – BASISRYGLÆN

For at fastgøre sidestøttebeslaget til basisryglænet skal du placere t-møtrikken **A** i den lodrette rille foran på ryglænets plade. Hvis ryglænsputerne er på plads, kan de skubbes af vejen. Sæt de to sider af den runde spændeordning (krokodilletændernes cirkelformede stykker) sammen **B** og placér skiverne på hver side af den runde spændeordning. Metalskiven **C** sættes på siden af sidestøtten, og plastspændeskiven **D** sættes på siden af ryglænet. Placér nu fremspringet i rillen i beslaget. Find det modsatte fremspring på den runde spændeordning i rillen på ryglænet, og sørg for, at den runde spændeordning flugter med pladens overflade. Sørg for, at t-møtrikken befinder sig mellem de to overflader på den runde spændeordning foran på ryglænet.

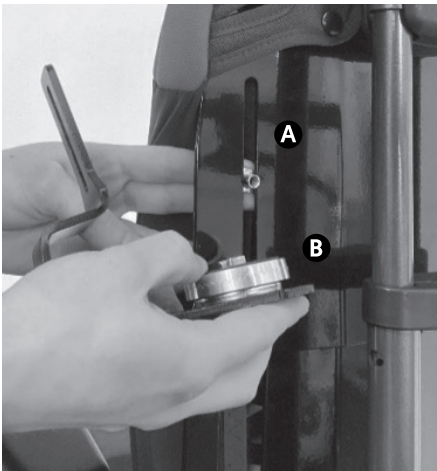
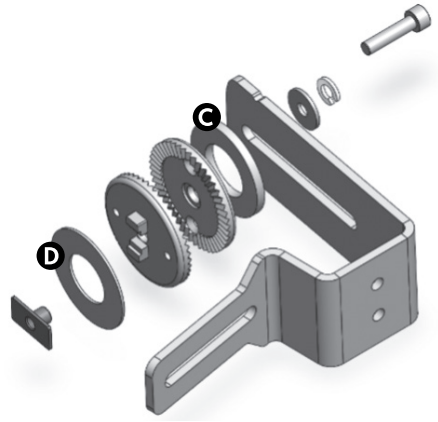

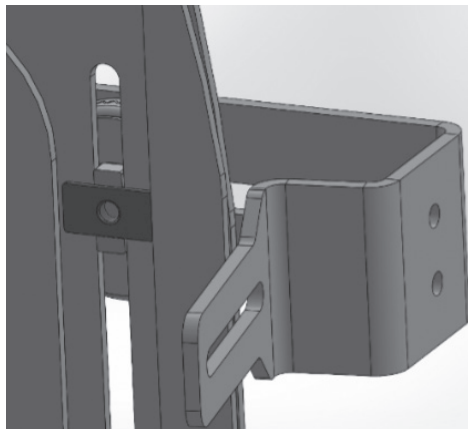

Placér fjederskiven, derefter spændeskiven på bolten, og før nu bolten gennem hullet i den runde spændeanordning **E**, så den går i indgreb med t-møtrikkens gevind. Spænd til med unbrakonøglen.



For at afmontere sidestøttebeslaget skal du udføre proceduren i omvendt rækkefølge.

AFSNIT 16.15: MONTERING OG AFMONTERING AF SIDESTØTTEBESLAG – MODERAT OG KOMPLEKST RYGLÆN

For at fastgøre sidestøttebeslaget til det moderate og komplekse ryglæn skal du placere t-møtrikken **A** i åbningen i sidestøttebeslaget. Klik de to sider af de runde spændeanordninger sammen, og placér fremspringet på den runde spændeanordning i åbningen i den modsatte side af sidestøttebeslaget, **B**. Sørg for, at t-møtrikken befinder sig mellem de to overflader på den runde spændeanordning.

Placér de runde spændeanordninger i fordybningen foran på den thorakale formstøbte del **C**, og sørg for, at fremspringet på den runde spændeanordning går ned i den lodrette rille. Hvis ryglænsputerne er på plads, kan de skubbes af vejen.

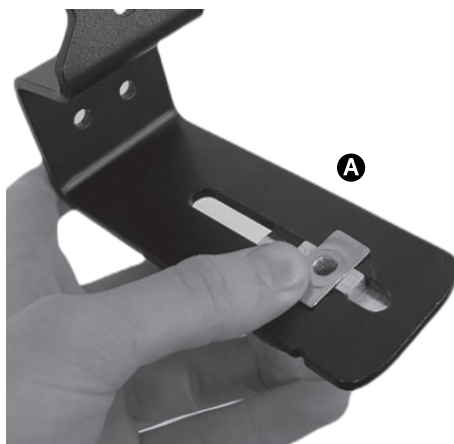

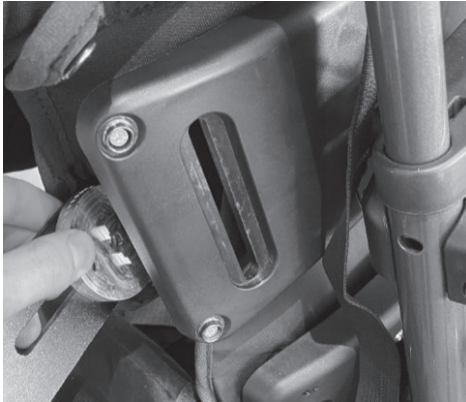
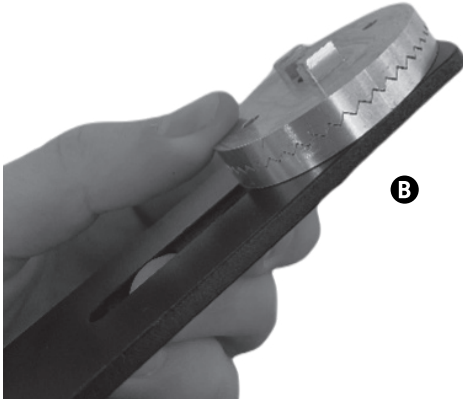

Placér fjederskiven, derefter spændeskiven på bolten, og før den gennem det lodrette hul på bagsiden af den thorakale formstøbte del **D**, så den går i indgreb med t-møtrikkens gevind. Spænd til med unbrakonøglen.

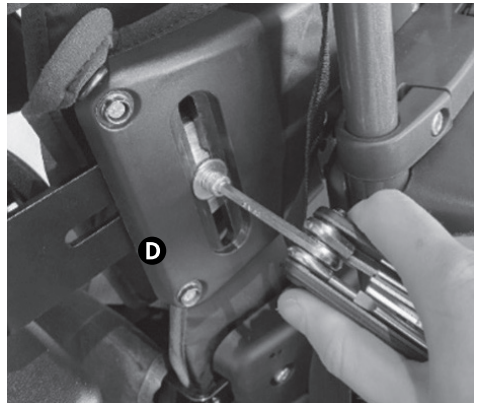

For at afmontere sidestøttebeslaget skal du udføre proceduren i omvendt rækkefølge.

AFSNIT 16.16: MONTERING OG AFMONTERING AF SMAL SIDESTØTTE

Hvis du vil fastgøre den smalle sidestøtte til sidestøttebeslaget, skal du først placere den maskinbearbejdede knast i den tilsvarende rille i plastpude på den smalle sidestøtte **A**. Placer denne montage op mod sidestøttebeslagets indvendige flade, så beslaget går ned i fordybningen på plastpuden, og den maskinbearbejdede del placeres i rillen på sidestøttebeslaget **B**.

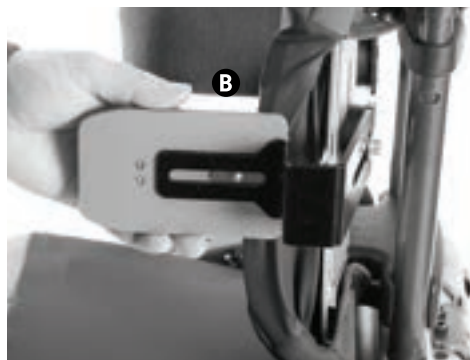
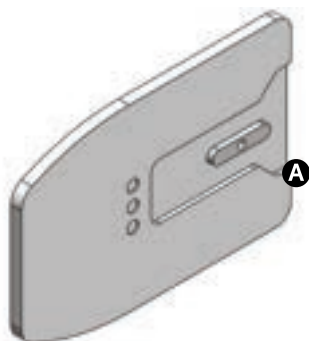

Placer fjederskiven, derefter spændeskiven på bolten, og før den gennem det gevindskårne hul i den maskinbearbejdede del **C**. Spænd til med unbrakonøglen.



For at afmontere den smalle sidestøtte skal du udføre proceduren i omvendt rækkefølge.

AFSNIT 16.17: MONTERING OG AFMONTERING AF KOMPLEKS SIDESTØTTE

Hvis du vil fastgøre den komplekse sidestøtte til sidestøttebeslaget, skal du først placere møtrikken i fordybningen på den formstøbte plastikdel **A**. Placer denne montage op mod sidestøttebeslagets indvendige flade, så beslaget går ned i fordybningen på den formstøbte plastikdel **B**.

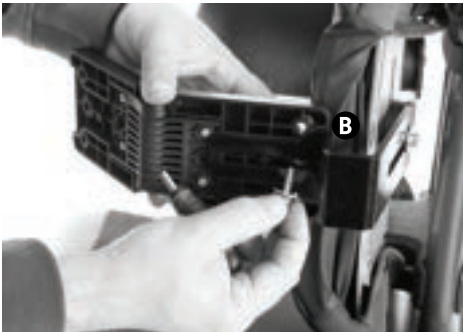

Placer fjederskiven, derefter spændeskiven på bolten, og før nu bolten gennem hullet i den formstøbte del **C**, så den går i indgreb med møtrikkens gevind. Spænd til med unbrakonøglen.



For at afmontere den komplekse sidestøtte skal du udføre proceduren i omvendt rækkefølge.

AFSNIT 16.18: MONTERING OG AFMONTERING AF DEN FLEKSIBLE SIDESTØTTE

Montering af den fleksible sidestøtte kræver samme bolte og beslag som den smalle sidestøtte. Hvis du vil fastgøre den smalle sidestøtte til sidestøttebeslaget, skal du først placere den maskinbearbejdede knast i den tilsvarende rille i plastpude på den smalle sidestøtte **A**. Placer denne montage op mod sidestøttebeslagets indvendige flade, så beslaget går ned i fordybningen på plastpuden, og den maskinbearbejdede del placeres i rillen på sidestøttebeslaget **B**.

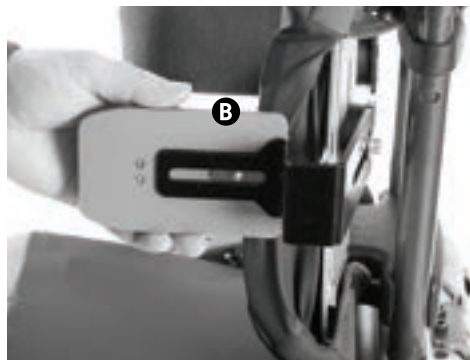
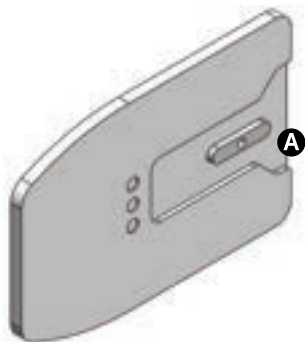

Placer fjederskiven, derefter spændeskiven på boltene, og før den gennem det gevindskårne hul i den maskinbearbejdede del **C**. Spænd til med unbrakonøglen.



For at afmontere den smalle sidestøtte skal du udføre proceduren i omvendt rækkefølge.

AFSNIT 16.19: MONTERING OG AFMONTERING AF PROTRAKTIONS- STYKKET

For at fastgøre protraktionsstykket skal du rette de to huller i protraktionsstykkepladen ind med de tilsvarende huller i sidestøttebeslaget, **A**, hvilket sikrer, at bøjningen i pladen peger væk fra sidestøtten. Placér de to bolte gennem disse huller, og fastgør dem på ydersiden med to møtrikker vha. unbrakonøglen og en gaffelnøgle **B**.

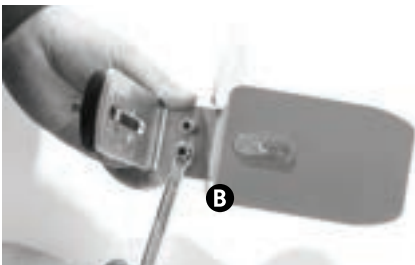

For at afmontere protraktionsstykket skal du udføre proceduren i omvendt rækkefølge.

AFSNIT 16.20: MONTERING OG AFMONTERING AF HOFTESTYRESKINNER (BASISRYGLÆN))

For at fastgøre hoftestyreskinneerne til det basisryglænet skal du placere t-møtrikken **A** i hullet foran på basisryglænets plade, idet det sikres, at den lange kant på t-møtrikken flugter med den rektangulære plade. Placér beslaget i fordybningen bag på basisryglænets plade **B**. Hvis ryglænsputerne er på plads, kan de skubbes af vejen.



Placér fjederskiven, derefter spændeskiven på boltene, og før den gennem rillen i **C**, så den går i indgreb med t-møtrikkens gevind. Spænd til med unbrakonøglen.

For at afmontere hoftestyreskinne skal du udføre proceduren i omvendt rækkefølge.

AFSNIT 16.21: MONTERING OG AFMONTERING AF HOFTESTYRESKINNER (MODERAT OG KOMPLEKST RYGLÆN)

For at fastgøre hoftestyreskinnerne til det moderate og komplekse ryglæn skal du placere t-møtrikken **A** i åbningen foran på hoftestyreskinnens beslag. Placer beslaget i fordybningen foran den sakrale formstøbte del **B**, og sørg for, at de korte kanter på t-møtrikken flugter med fordybningen foroven og forneden. Hvis ryglænsputerne er på plads, kan de skubbes af vejen.

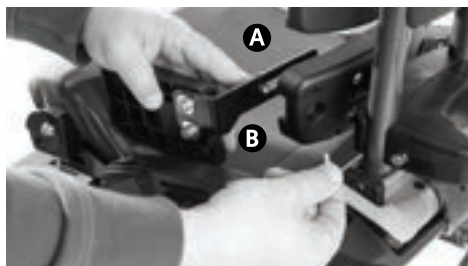

Placer fjederskiven, derefter spændeskiven på boltene, og før nu boltene gennem hullet bag i den sakrale formstøbte del **C**, så den går i indgreb med t-møtrikkens gevind. Spænd til med unbrakonøglen.

For at afmontere hoftestyreskinnerne skal du udføre proceduren i omvendt rækkefølge.

AFSNIT 16.22: MONTERING OG AFMONTERING AF LILLE BASISRYGLÆN

For at fastgøre afstandsstykkerne til det lille basisryglæn skal du fjerne betrækket fra ryglænet og fjerne de fire skruer foroven og forneden, **A**, for at adskille ryglænspladen fra spændeanordningerne. Fastgør afstandsstykkerne vha. de fire lange skruer på de øverste og nederste spændeanordninger **B**.

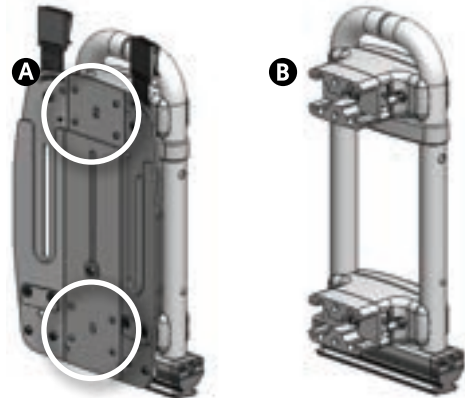

Placér bagpladens afstandsstykke **C** foran på den nederste spændeanordnings formstøbte del **D**. Montér ryglænets plade igen ved at fastgøre de fire skruer foroven og forneden **A**.

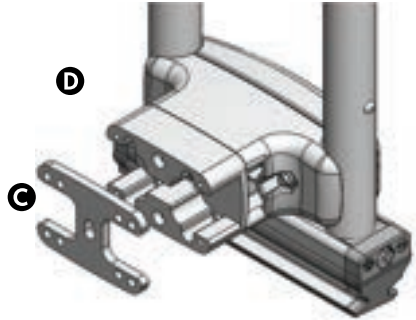

For at afmontere afstandsstykkerne til det lille basisryglæn skal du udføre proceduren i omvendt rækkefølge. Dette bør kun gøres én gang, før det også er nødvendigt at udskifte spændeanordningerne til basisryglænet.

AFSNIT 16.23: MONTERING OG AFMONTERING AF HOVEDSTØTTE

Drej håndtaget mod uret for at afmontere nakkestøtten **A**, indtil nakkestøtten kan drejes frit.



Når nakkestøtten kan drejes frit, kan den løftes ud af nakkestøttebeslaget **B**.



AFSNIT 16.24: MONTERING OG AFMONTERING AF UNIVERSSEL HOVEDSTØTTEBESLAG

For at fastgøre det universelle nakkestøttebeslag skal du skubbe beslaget **A** over den øverste del af ryglænets stel og sørge for, at skruehullerne befinder sig i bunden. Hold derefter afstandsstykkerne **B** på plads, mens du fører skruerne igennem og strammer dem.

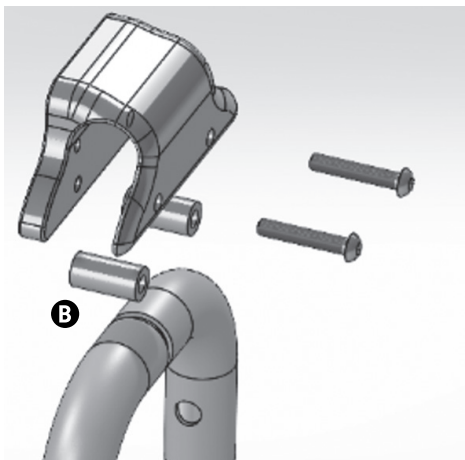
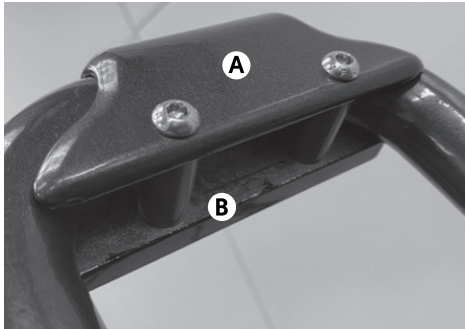

Skrú derefter nakkestøtteholderen **C** fast på beslaget. Sæt derefter spændeskiven **D** på håndtaget **E** og skrú det fast i nakkestøtteholderen.

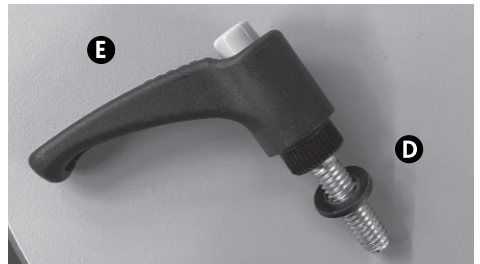
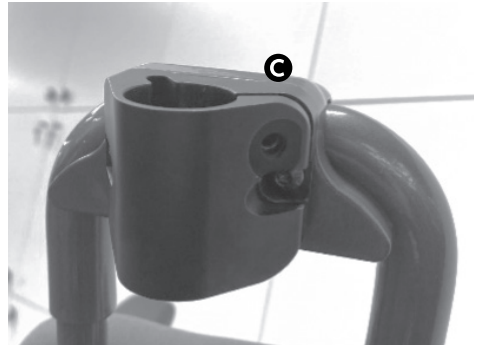

For at afmontere det universelle nakkestøttebeslaget skal du udføre proceduren i omvendt rækkefølge.

AFSNIT 16.25: MONTERING OG AFMONTERING AF WHITMYER PRO- NAKKESTØTTE

For at montere Whitmyer PRO-nakkestøtten skal du afmontere standardnakkestøtten som beskrevet i 16.23 og sørge for at fjerne adapterkraven **A**. Sæt Whitmyer PRO-nakkestøtten ind i modtagerbeslaget **B**. Fastgør ved hjælp af håndtaget **C**.



For at afmontere Whitmyer-nakkestøtten skal du udføre proceduren i omvendt rækkefølge.

AFSNIT 16.26: MONTERING OG AFMONTERING AF WHITMYER AXYS- NAKKESTØTTEMOD- TAGERBESLAG

Fjern først modtageren fra bagsiden af universalbeslaget **A**.



Sæt AXYS-modtagerbeslaget fast bag på universalbeslaget ved hjælp af de to skruer, der fastgjorde modtageren til beslaget **B**.



For at afmontere Whitmyer AXYS-nakkestøtten skal du udføre proceduren i omvendt rækkefølge.

AFSNIT 16.27: MONTERING OG AFMONTERING AF BAKKE

Før du sætter bakken på skal du sikre dig, at fingerskruen **A**, der befinder sig foran på hvert armlæn, løsnes. For at fastgøre bakken skal du indføre bakkens rør gennem midten af armlænet og sørge for, at bakkens rør stikker ud i den anden side af den modtagende del. Når bakken er placeret i den ønskede position, skal tommelskruen **A** spændes forsvarligt til.

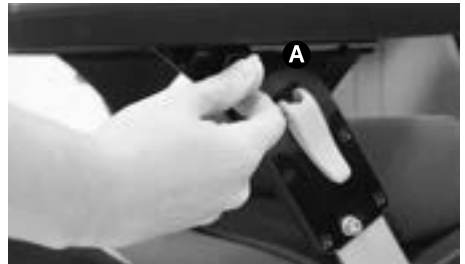

Sørg altid for, at barnets hænder eller arme ikke kommer i klemme, når du sætter bakken i.

Brug aldrig bakken til at styre eller skubbe stolen med.

Der må ikke anbringes genstande på bakken, der er mere end 40 °C varme.

Bemærk, at bakken kun er beregnet til brugeren. Du må ikke læne dig op ad eller placere genstande på bakken, der vejer mere end 8 kg.



Vær opmærksom på mellemrummet på undersiden af bakken, hvor et barn kan komme fingrene ind mellem metalbeslaget og underdelen af plastbakken.

For at afmontere bakken skal du udføre proceduren i omvendt rækkefølge.

AFSNIT 16.28: MONTERING OG AFMONTERING AF BRYSTSELEN

For at fastgøre brystsele skal du først finde kamspænderne øverst bag på ryglænet **A**, som er synligt igennem åbninger i puden. Før remmen gennem kamspændet under skyderen. Løft den derefter over skyderen, og træk remmen ud af spændet igen i samme side, som det kom ind **B**.



Træk derefter remmen stramt **C** og luk låget **D**. De nederste forbindelsespunkter sidder bag på sædebasen **E**. Brug samme fastspændingsproces som til de øverste kamspænder.

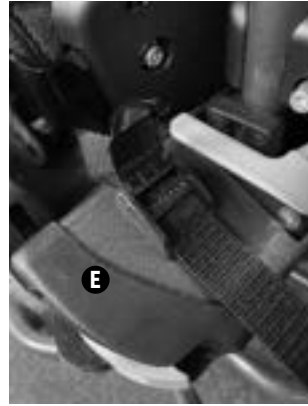

For at afmontere brystselen skal du udføre proceduren i omvendt rækkefølge.

AFSNIT 16.29: MONTERING OG AFMONTERING AF KALECHE

For at fastgøre kalechen skal der monteres et kaleche ryglænsrør. For at afmontere det eksisterende ryglænsrør skal du løsne boltene på ryglænets spændeordning til højdejustering, **A** og løfte røret op til den maksimale højde. Tryk stoppene **B** ind på siderne af røret, og løft op for at frigøre ryglænsrøret helt.



Løsn boltene på skulderstøttens spændestykke, **C**, og skub ryglænsrøret af. Skub skulderstøttens spændestykke på kalechens ryglænsrør, og fastgør boltene **D**.

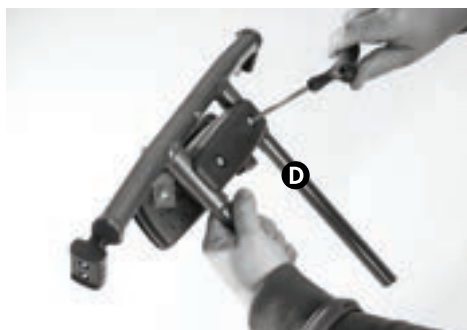

Placér enderne af ryglænsrøret i modtagerne på højdespændestykket på ryglænet. Tryk stoppene ind **E** i siderne og tryk ryglænsrøret længere ned. Spænd boltene på ryglænets spændeordning til højdejustering **F**.



Hvis du vil fastgøre kalechen, skal du skubbe forbindelsesstykkerne ned og over den modtagende del **G**, og rotere holderen indad **H** så den klikker på plads.



For at afmontere kaleche skal du udføre proceduren i omvendt rækkefølge.



Sikkerhedsoplysninger:

BeMe-nakkestøtten kan ikke monteres på kalechens ryglænsrør.

AFSNIT 16.30: MONTERING OG AFMONTERING AF POLSTRET BAKKEBETRÆK

Hvis du vil fastgøre det polstrede betræk til bakken, skal du først fjerne bakken fra sædet. Løsn velcrostropperne og sæt det polstrede betræk **A** over plastikbakken **B**. Fastgør ved at overlappe velcrostropperne **C** på undersiden af bakken. Når de er på plads, bør bakken være helt dækket på oversiden **D**.



For at afmontere det polstrede bakkebetræk skal du udføre proceduren i omvendt rækkefølge.

AFSNIT 16.31: MONTERING OG AFMONTERING AF ALBUEBESKYTTER

Du fastgør albuebeskytterne ved først at fjerne bakken fra sædet. Fjern de to spændeskiver og bolte **A**. Placér albuebeskytterbeslaget **B**, så kanten af pudren hviler på bakkens overside **C**, hvorefter hullerne rettes ind. Montér de to bolte og spændeskiver igen **D** og spænd til med en unbrakonøgle.

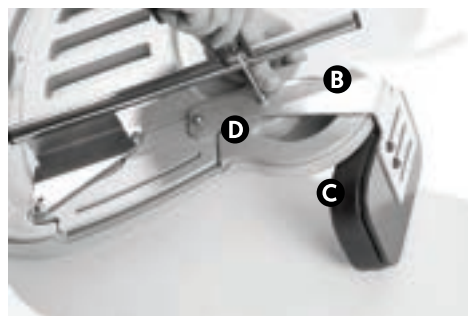
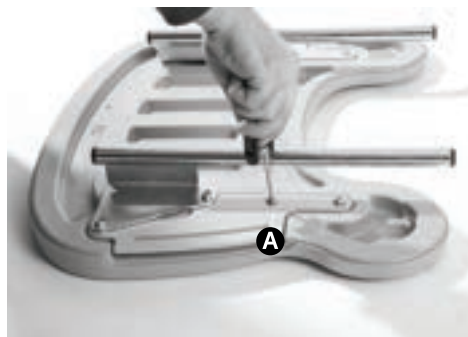

For at afmontere albueskytterne skal du udføre proceduren i omvendt rækkefølge.

Albueskytterne kan monteres på både den almindelige og den polstrede bække.



AFSNIT 16.32: **MONTERING OG** **AFMONTERING AF** **4-PUNKTSSELE**

For at fastgøre 4-punktssele føres den grå rem gennem den øverste slids i sædets formstøbte del **A** og derefter gennem spændet, hvorefter remmen trækkes rundt om den indvendige skyder og ud gennem spændets hængslede ende **B**. Træk i remmen og fastgør kampsænderne ved at lukke dem. Før den sorte rem gennem kampsænderet foran **C**. Sørg for, at selen vender med betrækket mod barnet.

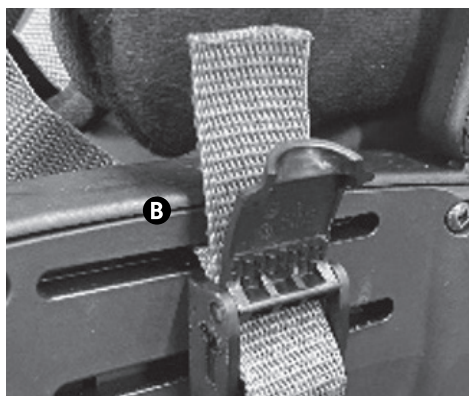
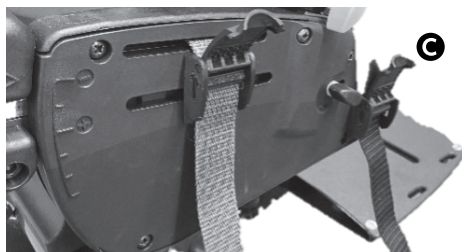

Fastgør spændet **D** foran for at sikre brugeren.

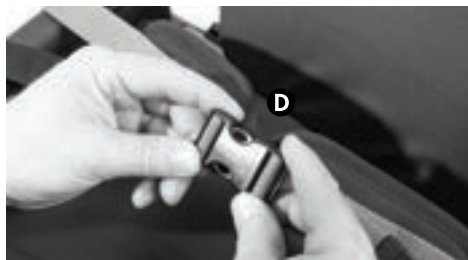

Fastgør altid bækkenselen først, før du foretager andre justeringer.

For at afmontere 4-punktsselen skal du udføre proceduren i omvendt rækkefølge.



Sikkerhedsoplysninger:

Sikkerhedsoplysninger:

Ved brug af 4-punktsselen anbefales det, at remmen kun føres over siden af sædemodulet (i stedet for gennem slidsten i sædemodulet), hvis der er brug for ekstra remlængde.



AFSNIT 16.33: MONTERING OG AFMONTERING AF BÆKKENSTØTTEN

Bækkenstøtten og fastgørelsesremmen kan kun anvendes sammen med basissædet eller det delte sæde (ikke det konturformede sæde)

Du fastgør bækkenstøttens fastgørelsesrem ved først at fjerne ryglænet (se afsnittet Montering og afmontering af ryglænet) og åbne tryklåsene foran på sædepudden.

Åbn bækkenstøttens fastgørelsesrem, så gribsiden vender opad **A**. Anbring remmens lige del under sædepudden **B**.

Vikl remmen rundt om sædehynden og fastgør den med velcropuden i sædepuddens side. Sørg for, at den ovale profil befinder sig i midten af sædet **C**, og sæt ryglænet på igen. Anbring remmen således, at remmens bagkant er ca. 25 mm fra ryglænets sakraldel. Luk tryklåsene foran på sædepudden igen.

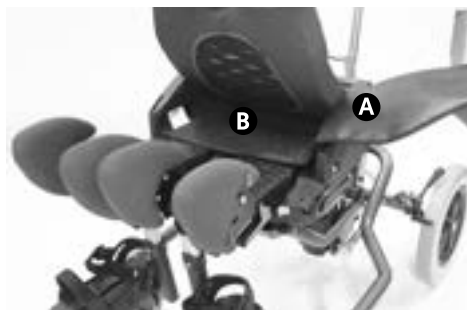



Anbring den nederste del af bækkenstøttens velcrobånd **D** på fastgørelsesremmen **C**, og sørg for, at der ikke er noget af bækkenstøttens velcrobånd, der er eksponeret for sædebundens pudebetræk. Før den sorte rem gennem kamspænderne i hver side foran på sædet, **E**, og fastgør kamspænderne. Før den grå rem gennem kamspænderne på hver side bag på sædet **F**, og fastgør dem.

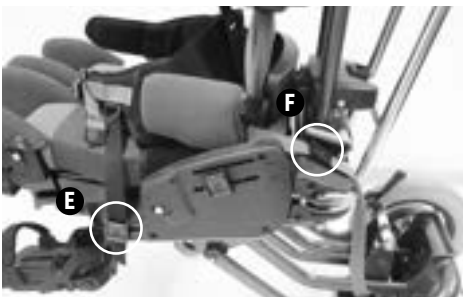

På moderate og komplekse ryglæn, skubbes det resterende stykke rem ind under thorax-puden **G**. Luk spændet **H** foran for at sikre brugeren. Se afsnittet Justering af bækkenstøtte for klinisk opsætning.



Fastgør altid bækkenselen først, før du foretager andre justeringer.



Fastgør altid bækkenselen eller bækkenstøtten først, før du spænder andre spænder eller seler. Justér selen, så barnet ikke kan glide fremad i sædet.

Du tager bækkenstøtten og fastgørelsesremmen af igen ved at udføre processen i omvendt rækkefølge.

AFSNIT 16.34: OPGRADERING FRA STATISK TIL DYNAMISK RYGLÆN

BeMe kan opgraderes fra statisk ryglæn **A** til dynamisk ryglæn **B** vha. opgraderingskittet til et dynamisk ryglæn. Fastgørelsen af opgraderingsindsatsen skal foretages af en teknisk kompetent person. Der er vedlagt monteringsanvisninger sammen med opgraderingskittet.

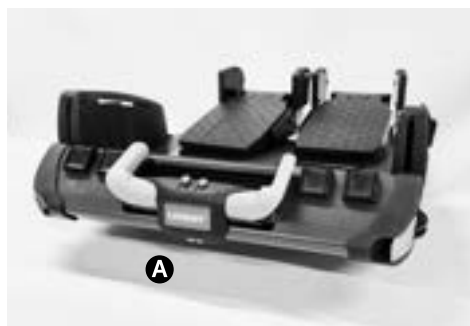

Vær forsigtig ved samling og montering af det dynamiske ryglæn, da der er en lille risiko for, at fingrene kommer i klemme.

AFSNIT 16.35: MONTERING OG AFMONTERING AF SKULDervingEOP- GRADERING (KUN MODERAT RYGLÆN)

For at montere skuldervingeopgraderingen skal du først afmontere det formstøbte skulderemne ved at skrue de 3 skruer ud, der holder det på plads **A**, med unbrakonøglen. Fjern det formstøbte skulderemne **B** og erstat det med skuldervingeopgraderingen **C**, idet du sikrer, at det vender således, at boltens hoved **D** vender opad. Fastgør med de 3 skruer **E** med unbrakonøglen. Overspænd ikke.

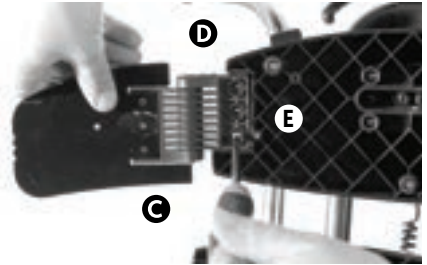

For at afmontere skuldervingeopgraderingen skal du udføre proceduren i omvendt rækkefølge.



AFSNIT 16.36: MONTERING OG AFMONTERING AF AFSTANDSSTYKKE TIL SKULDERVINKEL (KUN MODERAT RYGLÆN))

For at fastgøre det vinklede afstandsstykke fjernes betrækket fra den formstøbte skulderdel, og de fire skruer fjernes for at adskille spændestykket fra den formstøbte del **A**. Placer bagpladens afstandsstykke **B** foran på spændeanordningens formstøbte del **C**.

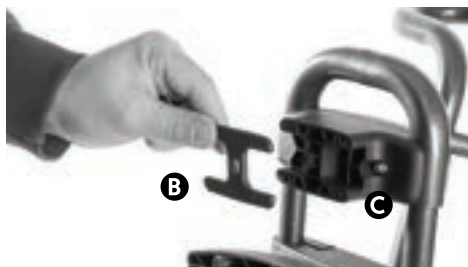
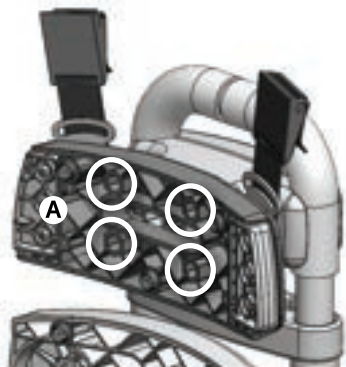

Fastgør det vinklede afstandsstykke med de fire lange skrue **D**. Montér den formstøbte skulderdel igen ved at spænde skrue **E** ind i det vinklede afstandsstykke.

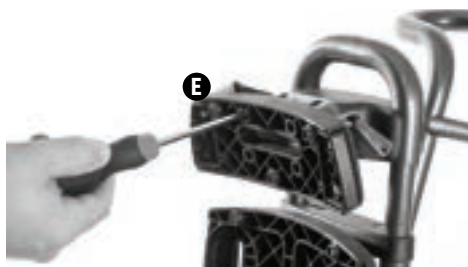
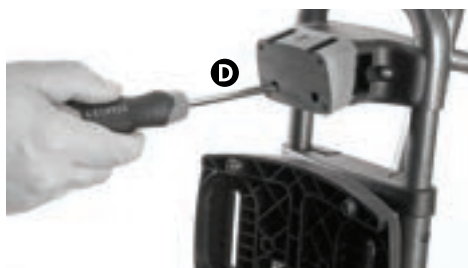

Processen bør ikke foretages i omvendt rækkefølge med det samme spændestykke. For at afmontere afstandsstykket skal der bruges et nyt spændestykke til basisryglænet.

AFSNIT 16.37: MONTERING OG AFMONTERING AF ABDUKTIONSKLODSEN

Abduktionsklodsen fastgøres kun til basissædet. For at fastgøre abduktionsklodsen skal du åbne kamlåsen foran på sædet **A** og sætte abduktionsklodsen gennem åbningen i sædepude og ind i rillen på sædet **B**. For at sætte den forsvarligt på plads, skal du trykke hårdt ned på kamlåsen **C**. Vend abduktionsklodsen, så den sidder uden for siddeområdet.

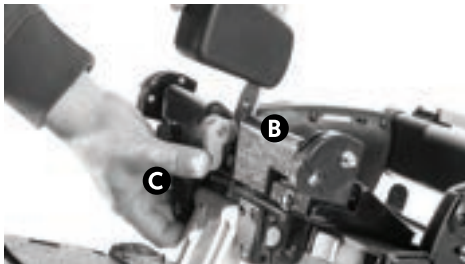

Hvis fastgørelsesmekanismen bliver løs med tiden, kan den strammes ved at spænde skruen (med uret) i løftearmen i løftet position **A**.



Fjern altid abduktionsklodsen, før du sætter barnet i sædet.

For at afmontere abduktionsklodsen skal du udføre proceduren i omvendt rækkefølge.

AFSNIT 16.38: MONTERING OG AFMONTERING AF LÅRSTYRKILER

For at fastgøre lårstyrkilen skal du placere lårstyrkilens indsats **A** i modtagedelen på sædet **B** og trykke nedad. Kontrollér, at lårstyrkilen er selvlåst ved at trække opad i lårstyrkilen.

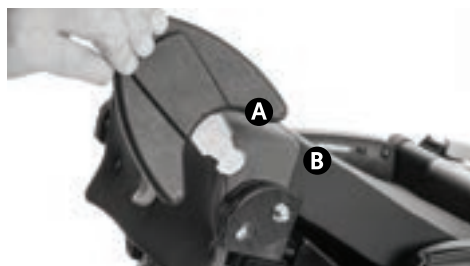

For at afmontere lårstyrkilen skal du skubbe udløserknappen diagonalt opad **C** og trække lårstyrkilen ud af åbningen.



AFSNIT 16.39: MONTERING OG AFMONTERING AF RYGLÆN

Hvis du vil fastgøre ryglænet, skal du finde ryglænets modtagerdel bag på sædeunderdelen **A**. Åbn modtagerdelens låsearme **B** bag på sædeunderdelen ved at trække **vandret udad** i låsearmene og derefter dreje dem opad.

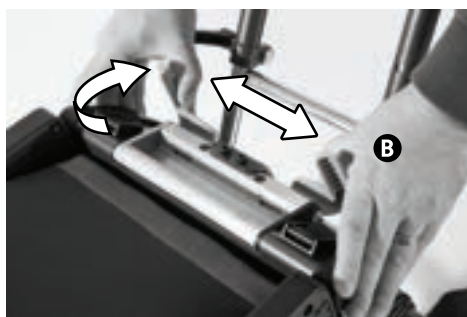

Placér ryglænets underdel **C** i modtagerdelen, og sørg for, at den er så dybt inde i modtagerdelen, som den kan komme. Drej låsearmene nedad **D**, og skub indad **E** for at fastgøre ryglænet.



Kontrollér, at det sidder godt fast ved at trække op i ryglænet og bevæge det frem og tilbage.

For at afmontere ryglænet skal du udføre proceduren i omvendt rækkefølge.



Sørg altid for, at sædeunderdelen er forsvarligt fastgjort

AFSNIT 16.40: MONTERING OG AFMONTERING AF BESLAG TIL KOMMUNIKATION- SENHEDER

For at fastgøre kommunikationsbeslaget skal du finde hullerne i bunden af sædeunderdelen. Sæt en af skrueerne i kommunikationsbeslaget (sørg for, at håndtagsskrueerne peger opad), og ret den ind med det tilsvarende hul i sædebasen **B**. Spænd skruen **C**, og gentag med den anden skruen.

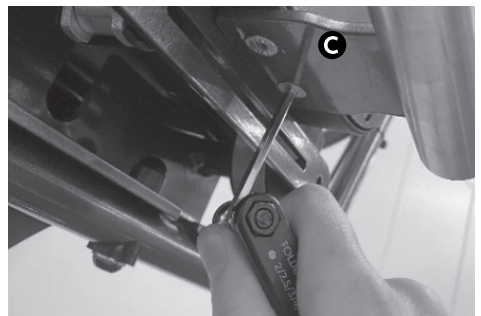
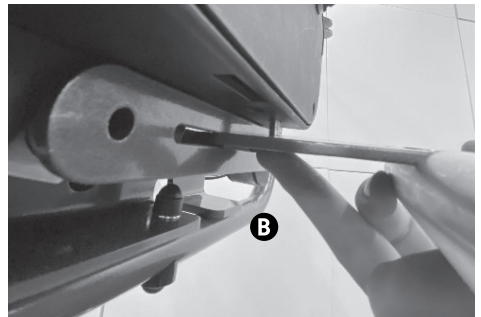

For at afmontere kommunikationsbeslaget skal du udføre proceduren i omvendt rækkefølge.

AFSNIT 17: MONTERING AF BETRÆKKET

Vi anbefaler, at puderne monteres i følgende rækkefølge:

1. **Lårstyrpude (ekstraudstyr)**
2. **Siddepude**
 - a. Pude til basissæde
 - b. Pude til delt sæde
 - c. Pude til konturformet sæde
3. **Ryglæspude(r)**
 - a. Basisryglæn (skum og derefter betræk)
 - b. Moderat eller komplekst ryglæn (3 dele: Sakral, derefter thorakal, derefter skulder)
4. **Bækkensele (støtte, 2-punkts eller 4-punkts)**
5. **Hoftestykker**
6. **Brystsele**
7. **Sidestykkebetræk**
8. **Hovedstøttebetræk**
9. **Fodpude**
10. **Abduktionsklodsbetræk**
11. **Protraktionsstykkebetræk**

AFSNIT 17.1: MONTERING OG AFMONTERING AF LÅRSTYRBETRÆK

For at fastgøre lårstyrskilens betræk skal du sætte betrækket på lårstyrkilen **A**. Fastgør med tryklåse **B** i begge sider af metalindsatsen.



For at afmontere lårstyrkilens betræk skal du udføre proceduren i omvendt rækkefølge.

AFSNIT 17.2: MONTERING OG AFMONTERING AF BASISRYGLÆNETS PUDE

Hvis du vil fastgøre basissædets pude til sædet, skal du finde rækken af tryklåse **A** bag på sædeunderdelen. Før båndet med tryklåse ned bag sædepudens kant og **B**, og klik dem sammen med de andre tryklåse **C**.

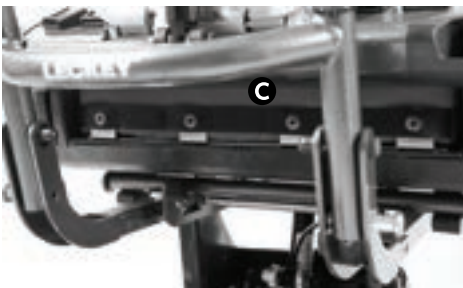
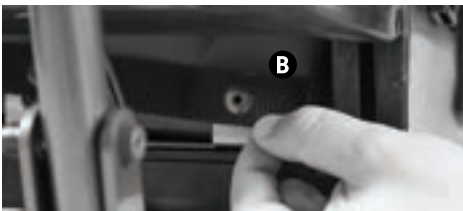
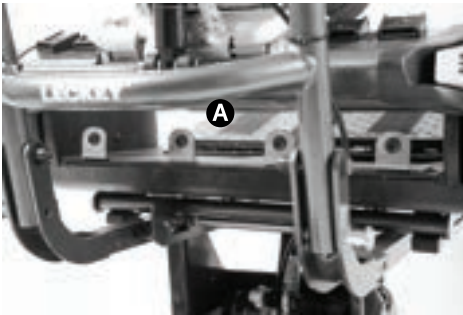

For at fastgøre den forreste del af basissædets pude skal du rette den forreste del af puden ind med den forreste del af sædet og trykke ned så velcroen holder puden på plads. Find tryklåsene foran på sædeunderdelen **D**. Sænk flappen foran på sædepuden ned, og fastgør den med tryklåse **E**. Sørg for, at der er tilstrækkelig adgang til abduktionsklodsens håndtag gennem åbningen i sædepuden **F**.

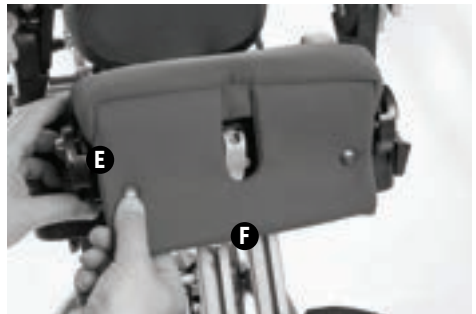

For at afmontere basissædets pude, skal du udføre proceduren i omvendt rækkefølge.



Kontrollér altid, at sædepuden sidder godt fast, før du sætter barnet i sædet.

AFSNIT 17.3: MONTERING OG AFMONTERING AF DET DELTE SÆDES PUDE

Hvis du vil fastgøre pude til det delte sæde, skal du finde rækken af tryklåse **A** bag på sædeunderdelen. Før båndet med tryklåse ned bag sædepudens kant og **B**, og klik dem sammen med de andre tryklåsedele **C**.

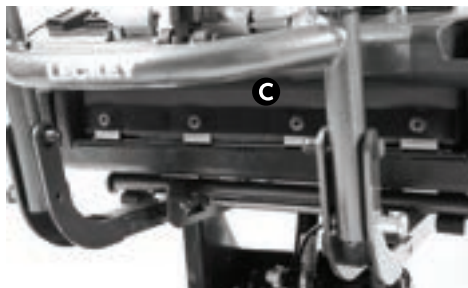
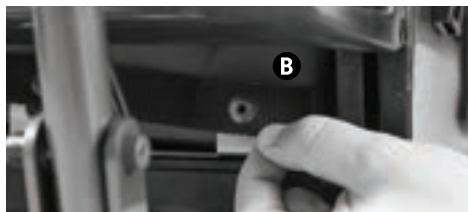
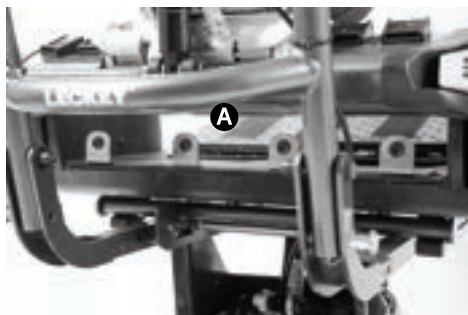

For at fastgøre den forreste del af puden til det delte sæde skal du rette hver side af den forreste del af puden ind med den forreste del af sædet og trykke ned så velcroen holder puden på plads. Find tryklåsene foran på sædeunderdelen **D**. Sænk flappen foran på sædepuden ned, og fastgør den med tryklåse **E**.



For at afmontere puden på det delte sæde, skal du udføre proceduren i omvendt rækkefølge.



Kontrollér altid, at sædepudden sidder godt fast, før du sætter barnet i sædet.

AFSNIT 17.4: MONTERING OG AFMONTERING AF DET KONTURFORMEDE SÆDES PUDE

For at fastgøre puden til det konturformede sæde skal du først tage betrækket af skumgummien. Ret forkanten af skumgummien ind med den første kontur på sædeunderdelen og tryk ned, så velcroen holder den på plads **A**. Stræk skumgummien, så bagkanten af det og bagkanten af sædeunderdelen flugter, og tryk ned, så velcroen holder den på plads **B**. Sørg for, at hullerne i skumgummien løber fra side til side.

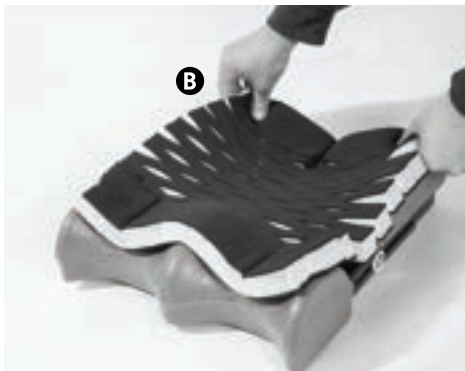

Træk den forreste del af sædepudens stof hen over forsiden af sædet **C**, stræk den bageste del op over ryglænet, og tryk ned, så velcroen holder det på plads **D**.



For at afmontere puden på det konturformede sæde, skal du udføre proceduren i omvendt rækkefølge.



Kontrollér altid, at sædepuden sidder godt fast, før du sætter barnet i sædet.

AFSNIT 17.5: MONTERING OG AFMONTERING AF BASISRYGLÆNETS SKUMGUMMI

For at fastgøre basisryglænets skumgummi skal du finde hullerne øverst og nederst i skumgummien **A**. Placer spændeskiven på skruen **B** og før skruen gennem hullerne i skummet og de tilsvarende huller i pladen **C**.



Fastgør alle fire skruer med en skruenøgle og en møtrik **D**, så enden af skruen flugter med enden af møtrikken **E**.

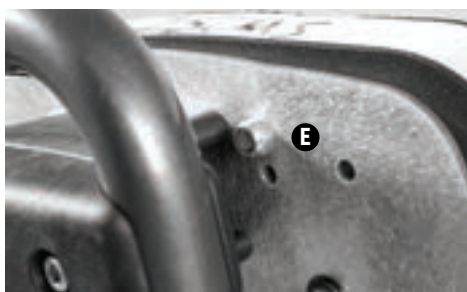

For at afmontere basisryglænets skumgummi, skal du udføre proceduren i omvendt rækkefølge.

AFSNIT 17.6: MONTERING OG AFMONTERING AF BASISRYGLÆNETS BETRÆK

For at fastgøre basisryglænets betræk skal du trække den øverste del af betrækket op over ryglænet, **A**, og fastgøre det med tryklåse **B**. Der er åbninger **C** i begge sider af betrækket til seelfastgørelse.

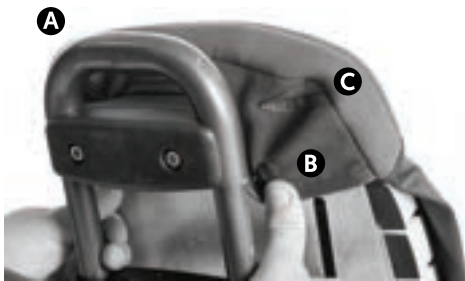

Fold strækstoffet ind mellem skumgummien og pladen **D** langs begge sider af ryglænet. Træk den nederste del af betrækket under ryglænet, og fastgør det med tryklåse **E**.



For at afmontere basisryglænets betræk skal du udføre proceduren i omvendt rækkefølge.

AFSNIT 17.7: MONTERING OG AFMONTERING AF SAKRALBETRÆK

For at fastgøre sakralbetrækket rettes betrækket ind med de formstøbte dele, hvorefter det sættes fast med tryklåse i siderne **A** og under de formstøbte dele **B**.

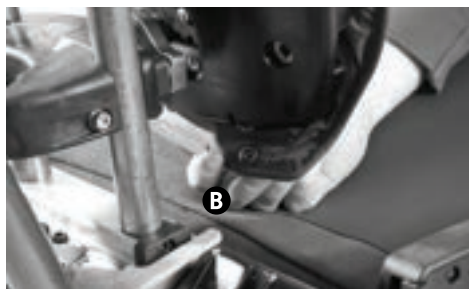

For at afmontere det sakrale betræk skal du udføre proceduren i omvendt rækkefølge.

AFSNIT 17.8: MONTERING OG AFMONTERING AF DET THORAKALE RYGLÆNS BETRÆK (RYGBETRÆK)

For at fastgøre rygbetrækket skal du føre den øverste del af betrækket ind i hulrummet i skulderbetrækket **C** og føre den øverste del af sakralbetrækket ind i hulrummet på undersiden af rygbetrækket **B**. Før det elastiske betræk over bagsiden af den formstøbte plastikdel **C**, og luk tryklåsene under den formstøbte plastikdel **D**.

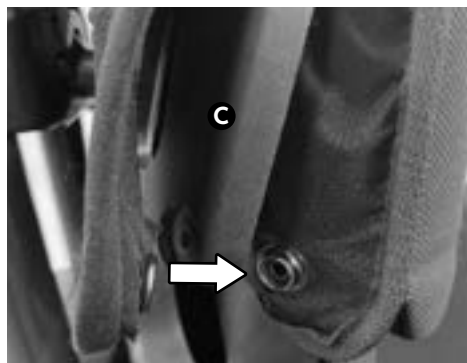
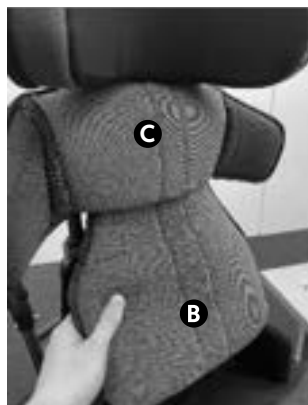

AFSNIT 17.9: MONTERING OG AFMONTERING AF BETRÆK TIL SKULDERDEL

For at fastgøre skulderbetrækket skal du føre det thorakale betræk ind i hulrummet under skulderbetrækket **A**. Ret skulderbetrækket ind med den formstøbte del, træk betrækket over begge ender og fastgør det med lynlåse **B**. Sørg for, at udskæringerne bag på skulderbetrækket flugter med seleforbindelsesstykkerne, eller lad dem passere gennem **C**.

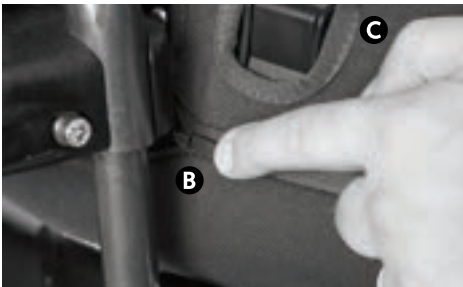

For afmontere skulderbetrækket skal du udføre proceduren i omvendt rækkefølge.

AFSNIT 17.10: MONTERING OG AFMONTERING AF BÆKKENSTØTTEN

Bækkenstøtten og fastgørelsesremmen kan kun anvendes sammen med basissædet eller det delte sæde (ikke det konturformede sæde)

Du fastgør bækkenstøttens fastgørelsesrem ved først at fjerne ryglænet (se afsnittet Montering og afmontering af ryglæn) og åbne tryklåsene foran på sædepudden. Åbn bækkenstøttens fastgørelsesrem, så gribesiden vender opad **A**. Anbring remmens lige del under sædepudden **B**.

Vikl remmen rundt om sædehynden og fastgør den med velcropuden i sædepuddens side. Sørg for, at den ovale profil befinder sig i midten af sædet **C**, og sæt ryglænet på igen. Anbring remmen således, at remmens bagkant er ca. 25 mm fra ryglænets sakraldel. Luk tryklåsene foran på sædepudden igen.

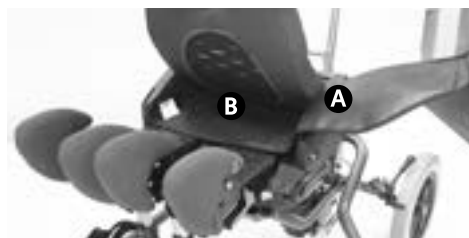

Anbring den nederste del af bækkenstøttens velcrobånd **D** på fastgørelsesremmen **C**, og sørg for, at der ikke er noget af bækkenstøttens velcrobånd, der er eksponeret for sædebundens pudebetræk. Før den sorte rem gennem kamspænderne i hver side foran på sædet, **E**, og fastgør kamspænderne. Før den grå rem gennem kamspænderne på hver side bag på sædet **F**, og fastgør dem.

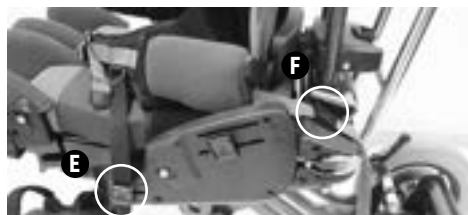

På moderate og komplekse ryglæn, skubbes det resterende stykke rem ind under thorax-puden **G**. Luk spændet **H** foran for at sikre brugeren. Se afsnittet Justering af bækkenstøtte for klinisk opsætning.





Fastgør altid bækkenselen først, før du foretager andre justeringer.



Fastgør altid bækkenselen eller bækkenstøtten først, før du spænder andre spænder eller seler. Justér selen, så barnet ikke kan glide fremad i sædet.

Du tager bækkenstøtten og fastgørelsesremmen af igen ved at udføre processen i omvendt rækkefølge.

AFSNIT 17.11: MONTERING OG AFMONTERING AF HOFTESTYKKEBETRÆK

Hvis du vil fastgøre hoftestykkebetrækket, skal du løsne velcrobåndet og skubbe betrækket over den formstøbte del med velcrodelen vendt udad. Fastgør med velcro. Den indvendige etiket hjælper dig med at identificere højre og venstre.



For afmontere hoftestykkebetrækket skal du udføre proceduren i omvendt rækkefølge.

AFSNIT 17.12: MONTERING OG AFMONTERING AF BRYSTSELEN

For at fastgøre brystselen skal du først finde kamspænderne øverst bag på ryglænet **A**, som er synligt igennem åbninger i puden. Før remmen gennem kamspændet under skyderen, og løft den derefter over skyderen, og træk remmen ud af spændet igen i samme side, som det kom ind **B**. Træk til og fastgør den ved at spænde remmen **C**.



De nederste forbindelsespunkter sidder bag på sædeunderdelen. Før remmen gennem kamspændet og gentag trin **B** & **C**. Vist i **D** & **E**.

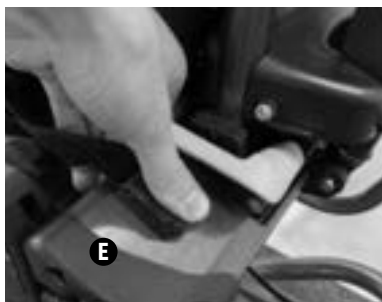
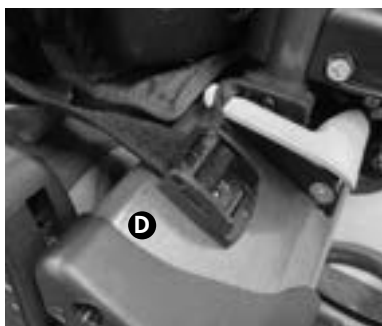

For at afmontere brystselen skal du udføre proceduren i omvendt rækkefølge.

AFSNIT 17.13: MONTERING OG AFMONTERING AF SIDESTØTTEBETRÆK - SMAL-

For at fastgøre sidestøtternes betræk skal du løsne velcroen og trække betrækket over plastikstykket **A** med velcroen nedad. Fastgør med velcro **B**.

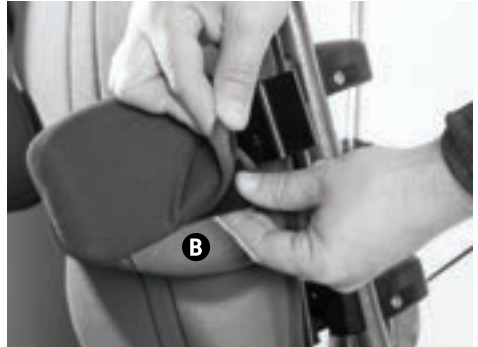

For at afmontere den smalle sidestøttes betræk skal du udføre proceduren i omvendt rækkefølge.

AFSNIT 17.14: MONTERING OG AFMONTERING AF SIDESTØTTEBETRÆK - HÆNGSLET STYKKE-

For at fastgøre sidestøtternes betræk skal du løsne velcroen og trække betrækket over den formstøbte plastikdel, **A**, med velcroen nedad og øskenet opad. Fastgør med velcro **B**.



For afmontere betrækket til den hængslede sidestøtte skal du udføre proceduren i omvendt rækkefølge.

AFSNIT 17.15: MONTERING OG AFMONTERING AF SIDESTØTTEBETRÆK - FLEKSIBEL OMVIKLING

For at fastgøre de fleksible sidestøtters betræk skal du løsne velcroen og trække betrækket over plastikstykket **A** med velcroen nedad og overfladen med den sorte rem udad. Fastgør med velcro **B**.

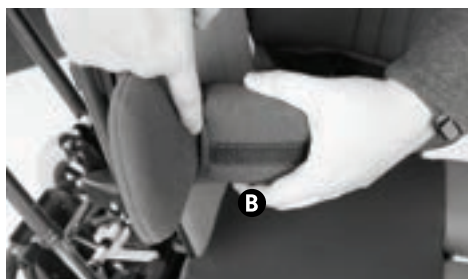

For at afmontere den fleksible sidestøttes betræk skal du udføre proceduren i omvendt rækkefølge.

AFSNIT 17.16: MONTERING OG AFMONTERING AF HOVEDSTØTTEBETRÆK

For at fastgøre betrækket til hovedstøtten skal du rette betrækket til hovedstøtten ind efter fronten på den formstøbte del, trække betrækket over begge ender **A** og fastgøre det med lynlåse **B**. Sørg for at justere betrækket, så lynlåsen er tættest på den nederste kant.

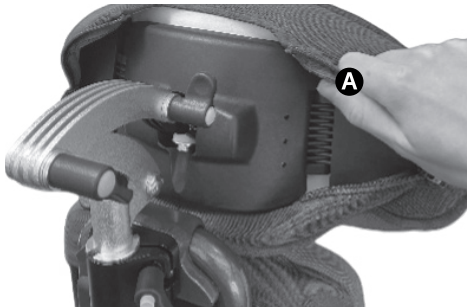

For at afmontere hovedstøttebetrækket skal du udføre proceduren i omvendt rækkefølge.

AFSNIT 17.17: MONTERING OG AFMONTERING AF FODSTØTTEBETRÆK

Hvis du vil fastgøre fodstøttens betræk, skal du først fjerne eventuelle monteringsdele eller stropper, der er fastgjort til fodstøtten. Anbring fodstøttens betræk over fodstøtten, bagtil **A**. Anbring betrækket over fodstøtten, så de opretstående sider flugter med fodstøttens kanter bagtil og i siderne. Fastgør det på undersiden vha. velcrostropperne **B**.



For at afmontere fodstøttebetrækket skal du udføre proceduren i omvendt rækkefølge.

AFSNIT 17.18: MONTERING OG AFMONTERING AF ABDUKTIONSKLODS- BETRÆK

For at fastgøre abduktionklodsbetrækket skal du løsne velcroen og trække betrækket **A** over den formstøbte plastikdel **B**, med velcroen nedad og med plastikdelen vendt, så den passer til pudens konturer. Fastgør med velcro **C**.



For at afmontere abduktionklodsbetrækket skal du udføre proceduren i omvendt rækkefølge.

AFSNIT 17.19: MONTERING OG AFMONTERING AF PROTRAKTIONS- STYKKEBETRÆKKET

For at fastgøre protraktionsstykkebetrækket skal du løsne velcroen og trække betrækket **A**, over pladen **B** med velcroen opad og stykket vendt, så den grå stofsider vender udad. Fastgør det med velcroen, og indsæt forlængelsesstykket i sidestøttebetrækket **C**.

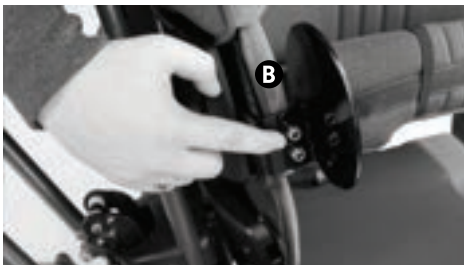

For afmontere protraktionsstykkebetrækket skal du udføre proceduren i omvendt rækkefølge.

AFSNIT 17.20: MONTERING OG AFMONTERING AF BETRÆKKET TIL SIDESTØTTEBESLAGET

For at fastgøre betrækket til sidestøttebeslaget, skal du løsne velcroen og trække betrækket **A** over pladen **B** med velcroen nedad og puden vendt, så forlængelsesstykket **C** peger mod sidestøttepuden og vender udad. Fastgør med velcroen **D** og indsæt forlængelsesstykket i sidestykkebetrækket **E**.

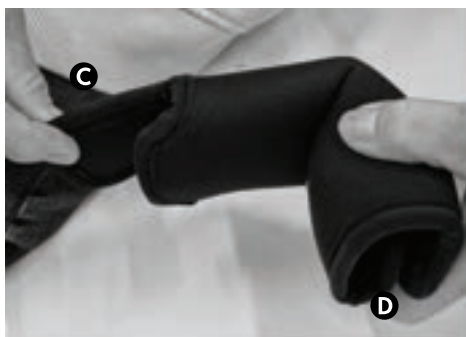
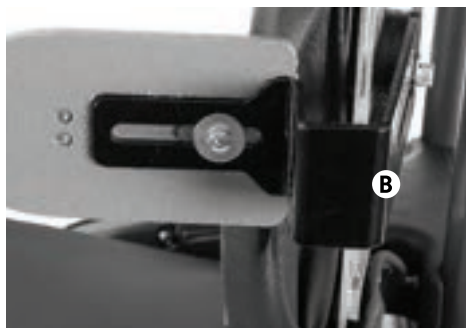

For at afmontere betrækket til sidestøttebeslaget skal du udføre proceduren i omvendt rækkefølge.

AFSNIT 18: KLINISK OPSÆTNING MHT. HOLDNINGS- KORRIGERING

Den kliniske opsætning af produktet skal udføres af en teknisk og klinisk kompetent person, der er oplært i brugen af produktet. Leckey anbefaler, at alle kliniske opsætninger af dette produkt dokumenteres. Indstil ryglænets højde, sædets dybde og fodpladens højde, før du sætter barnet i sædet. Disse kan finjusteres, når barnet sidder i sædet.

AFSNIT 18.1: JUSTERING AF SÆDEDYBDE PÅ BASISSÆDE

For at justere sædedybden på basissædet skal du løsne venstre og højre bolte **A** på undersiden af sædeunderdelen og flytte dem frem og tilbage til en passende position. Spænd begge bolte til.

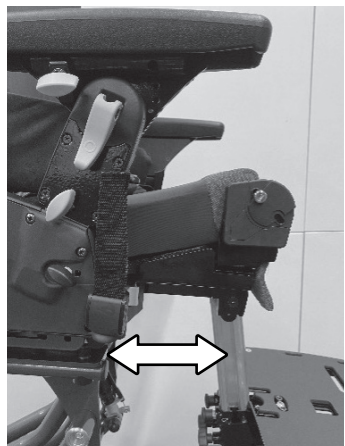
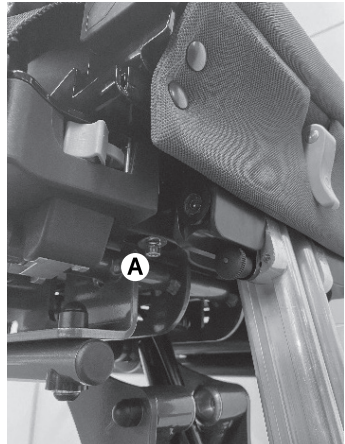

AFSNIT 18.2: JUSTERING AF SÆDEDYBDE OG BENVINKEL (ABDUKTION OG ADDUKTION) PÅ DELT SÆDE

For at justere sædedybden og benvinklen på det delte sæde skal du løsne venstre og højre bolte **A** på undersiden af sædeunderdelen og flytte hver benkomponent frem og tilbage til en passende position. Benkomponenterne kan flyttes fremad, tilbage og til 15 graders abduktion/adduktion. Spænd begge bolte til.

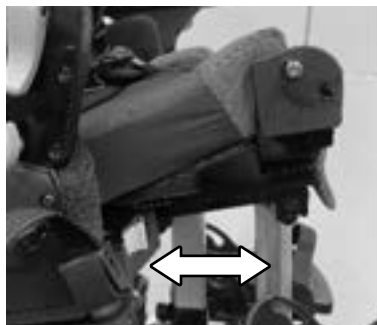

AFSNIT 18.3: JUSTERING AF SÆDEDYBDE PÅ DET KONTURFORMEDE SÆDE

For at justere sædedybden på det konturformede sæde skal du først fjerne den konturformede sædepude **A** fra sædeunderdelen og fjerne betræk og skumgummi. Løsn boltene **B** på begge sider af pladen, og skub dem frem og tilbage til den ønskede position. Spænd boltene til.



For at opnå maksimal sædedybde skal den forreste del vendes som vist ovenfor. For at opnå minimal sædedybde afmonteres boltene **B** i siderne af sædet, og den forreste del drejes, så den korte kant vender opad **C**. Sæt den forreste del på igen, så skyderen **D**, og hullet **E**, går i indgreb igen i begge sider. Montér boltene med spændeskiven på begge sider af sædet igen, justér til den ønskede position, og spænd så boltene til.

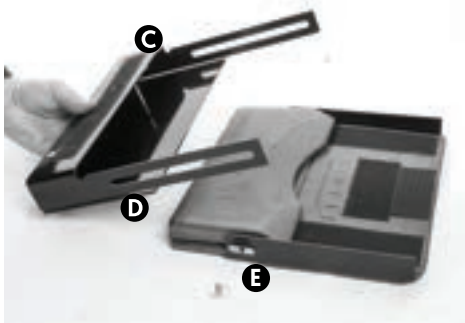

Du kan også justere dybden på underdelens plade for at forhindre, at den konturformede sædeplade hænger ud over. For at justere sædepladens dybde skal du løsne venstre og højre bolte på undersiden af sædeunderdelen og flytte dem frem og tilbage til en passende position. Spænd begge bolte til [se 18.1 eller 18.2 for billeder].

Placér forreste skumgummistykke **F**, så det hviler mod pladens indvendige flade fortil. Placér forreste konturformede skumgummistykke **G** på plads, så det flugter pladen fortil.



AFSNIT 18.4: JUSTERING AF HOFTEBREDDEN PÅ DET KONTURFORMEDE SÆDE

For at justere hoftebredden på det konturformede sæde kan venstre og højre hoftestykker **A** flyttes på velcrobåndet **B**, hvor de korte, stiplede linjer **C** hjælper med til at placere og rette dem ind. Ret stykkernes bagkant ind med pladens bagkant.

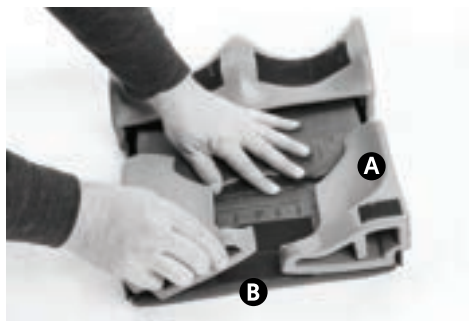

AFSNIT 18.5: JUSTERING AF HOFTESTYKKETS BREDDE PÅ BASIS- OG DELT SÆDE (BASISRYGLÆN)

Hvis du vil justere hoftestykkets bredde på basisryglænet, skal du åbne tryklåsene på ryglænspudden for at få adgang til justeringsbolten **A**. Løsn bolten, og justér indad eller udad til den ønskede position. Spænd bolten til.



AFSNIT 18.6: JUSTERING AF HOFTESTYKKETS BREDDE PÅ BASIS- OG DELT SÆDE (MODERAT OG KOMPLEKST RYGLÆN)

Hvis du vil justere hoftestykkets bredde på det moderate og komplekse ryglæn, skal du finde justeringsbolten **A** bag på den formstøbte del. Løsn bolten, og justér indad eller udad til den ønskede position. Spænd bolten til.



AFSNIT 18.7: JUSTERING AF HØJDE OG VINKEL PÅ HOFTESTYKKE

Hvis du vil justere vinklen på hoftestykket, skal du løsne midterbolten **A** og placere hoftestykket i den ønskede vinkel. Spænd bolten til.



Du justerer hoftestyreskinnens højde ved at bytte om på venstre **B** og højre hoftestyreskinner **C**.

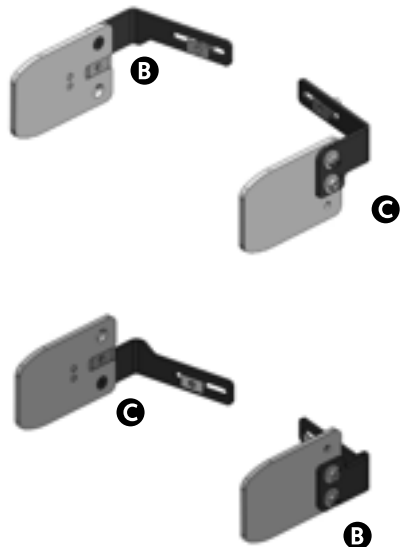

AFSNIT 18.8: JUSTERING AF HØJDEN PÅ RYGLÆN

For at justere ryglænets højde skal du løsne boltene på ryglænets spændeordning til højdejustering **A** og hæve eller sænke ryglænets teleskopør til den ønskede højde. Ryglænet justeres ned fra den højeste position ved at trykke stoppene **B** ind i siden af røret og skubbe nedad. Spænd boltene på ryglænets spændeordning til højdejustering **A** for at fastgøre dem.



AFSNIT 18.9: JUSTERING AF HØJDEN PÅ INDIVIDUELLE DELE PÅ MODERATE OG KOMPLEKSE RYGLÆN

De moderate og komplekse ryglænsstykker har to forskellige spændeordninger, basisspændeordningen og den komplekse spændeordning.

Højden på basisspændeordningen justeres ved at løsne boltene **A** og skubbe anordningen op eller ned ad ryglænsrørene til den ønskede position. Spænd boltene til.



For at justere højden på den komplekse spændeordning skal du løsne boltene **B** og skubbe anordningen op eller ned ad ryglænsrørene til den ønskede position. Spænd boltene til.

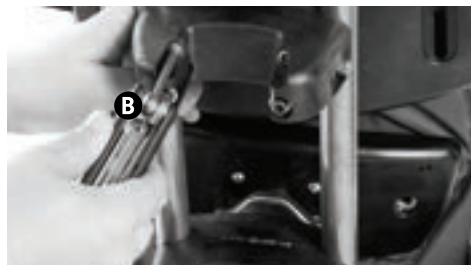

AFSNIT 18.10: JUSTERING AF SAKRALDELENS DYBDE (KUN MODERAT OG KOMPLEKS)

De komplekse spændeordninger findes på sakral-, thorakal- og skulderdelene på det komplekse ryglæn og på sakraldelen på det moderate ryglæn.

For at justere dybden af den komplekse spændeordning skal du løsne boltene **A** på hver side af spændeordningen. Justér dybden ved at flytte ryglænsdelen fremad eller tilbage til den ønskede position **B**. Spænd boltene til.

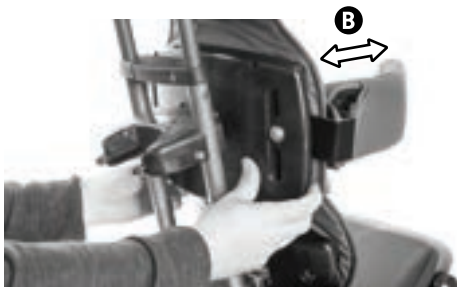
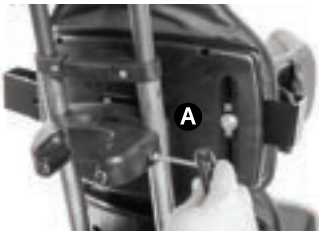

AFSNIT 18.11: JUSTERING AF VINKLEN PÅ SAKRALDELEN (KUN MODERAT OG KOMPLEKS)

De komplekse spændeordninger findes på sakral-, thorakal- og skulderdelene på det komplekse ryglæn og på sakraldelen på det moderate ryglæn.

For at justere vinklen på den komplekse spændeordning skal du løsne boltene **A** på spændeordningen. Justér vinklen ved at dreje ryglænsdelen i alle akser til den ønskede position. Spænd boltene til.



Det kan være nødvendigt at løsne vinkeljusteringsboltene for at opnå dybdejustering i henhold til 18.11. Sørg for, at begge sæt bolte er spændt, så de sidder korrekt efter justering.

AFSNIT 18.12: JUSTERING AF DEN MIDTERSTE RYGLÆNSDELS DYBDE (KUN KOMPLEKS)

De komplekse spændeordninger findes på sakral-, thorakal- og skulderdelene på det komplekse ryglæn og på sakraldelen på det moderate ryglæn.

For at justere dybden af den komplekse spændeordning skal du løsne boltene **A** på hver side af spændeordningen. Justér dybden ved at flytte ryglænsdelen fremad eller tilbage til den ønskede position **B**. Spænd boltene til.

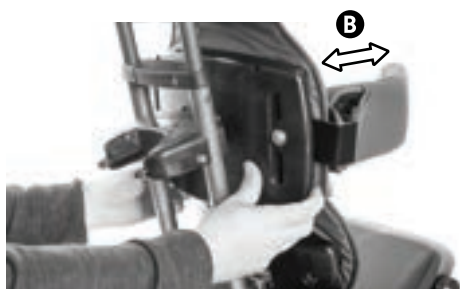

Det kan være nødvendigt at løsne vinkeljusteringsboltene for at opnå dybdejustering i henhold til 18.11. Sørg for, at begge sæt bolte er spændt, så de sidder korrekt efter justering.

AFSNIT 18.13: JUSTERING AF DEN MIDTERSTE RYGLÆNSDELS VINKEL (KUN KOMPLEKS)

De komplekse spændeordninger findes på sakral-, thorakal- og skulderdelene på det komplekse ryglæn og på sakraldelen på det moderate ryglæn.

For at justere vinklen på den komplekse spændeordning skal du løsne boltene **A** på spændeordningen. Justér vinklen ved at dreje ryglænsdelen i alle akser til den ønskede position. Spænd boltene til.

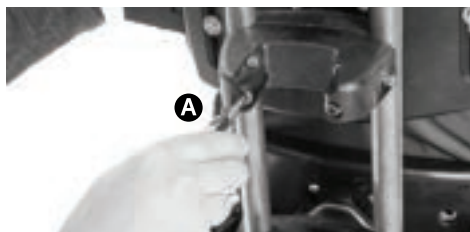

AFSNIT 18.14: JUSTERING AF SKULDERDELENS DYBDE (KUN KOMPLEKS)

De komplekse spændeordninger findes på sakral-, thorakal- og skulderdelene på det komplekse ryglæn og på sakraldelen på det moderate ryglæn.

For at justere dybden af den komplekse spændeordning skal du løsne boltene **A** på hver side af spændeordningen. Justér dybden ved at flytte ryglænsdelen fremad eller tilbage til den ønskede position **B**. Spænd boltene til.



Det kan være nødvendigt at løsne vinkeljusteringsboltene for at opnå dybdejustering i henhold til 18.11. Sørg for, at begge sæt bolte er spændt, så de sidder korrekt efter justering.

AFSNIT 18.15: JUSTERING AF SKULDERDELENS DYBDE (KUN KOMPLEKS)

De komplekse spændeordninger findes på sakral-, thorakal- og skulderdelene på det komplekse ryglæn og på sakraldelen på det moderate ryglæn.

For at justere vinklen på den komplekse spændeordning skal du løsne boltene **A** på spændeordningen. Justér vinklen ved at dreje ryglænsdelen i alle aksler til den ønskede position. Spænd boltene til.

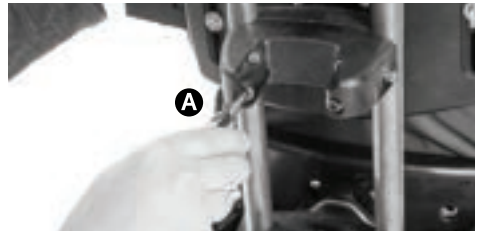

AFSNIT 18.16: JUSTERING AF SKULDERVINGERNES VINKEL (KUN MODERAT ELLER KOMPLEKS)

For at justere skuldervingernes vinkel skal du lyne betrækket ned i begge sider for at få adgang til justeringsbolten ovenfra. Løsn boltene **A** og flyt skuldervingen til den ønskede position. Spænd boltene til, så den sidder på plads, og lyn betrækket op igen.



AFSNIT 18.17: JUSTERING AF FODSTØTTENS LÆNGDE

For at justere fodstøttens højde skal du løsne håndtaget **C** og derefter trække fjederstemplet **B** ud. Justér fodstøtten, så den har den ønskede højde. Slip fjederstemplet, og sørg for, at stiften sidder i et hul, og spænd håndtaget.

Højden kan justeres individuelt for de individuelle fodstøtter. For den enkeltmonterede fodstøtte skal håndtagene løsnes og stifterne trækkes ud samtidigt for at muliggøre justering.

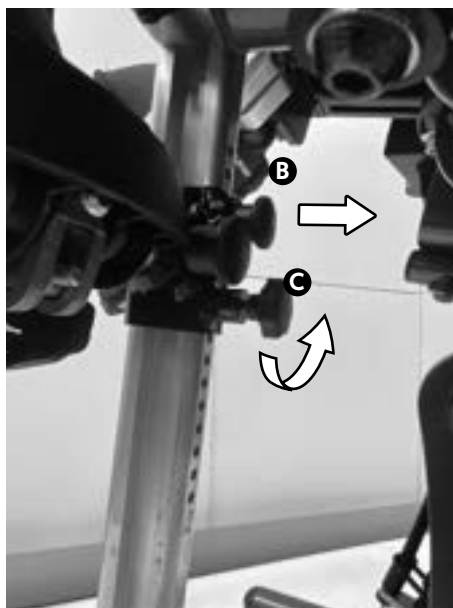

AFSNIT 18.18: JUSTERING AF BENSTØTTENS VINKEL (KNÆVINKEL)

Du justerer fodstøttens vinkel ved at trække fjederstemplet ud **C** og rotere benstøtten i den ønskede vinkel. Slip derefter, og stiften vil glide ind i et af hullerne på benstøttens ekstrudering **B**. For de individuelle fodstøtter kan vinklen justeres individuelt. På den enkeltmonterede fodstøtte kan stifterne drejes 30° og låses, så du kan justere uden at skulle holde begge stifter ude på samme tid. Træk stiften ud, drej den 30° for at låse, gør det samme med den anden side, flyt fodpladen, og drej stiften igen for at låse.

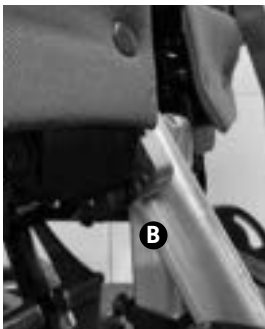
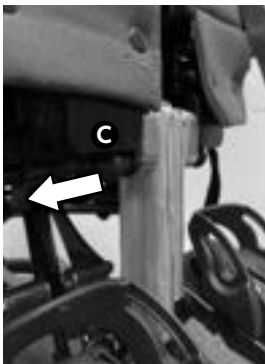

AFSNIT 18.19: JUSTERING AF FODSTØTTEVINKEL (DORSALFLEKSION OG PLANTARFLEKSION)

For at justere vinklen på fodstøtten, så den passer til dorsalfleksion og plantarfleksion på de individuelle fodplader, skal du løsne eller stramme håndgrebet **A** under fodpladen til den ønskede position.



For at justere vinklen på fodstøtten, så den passer til dorsalfleksion og plantarfleksion på den enkeltmonterede fodplade, skal du løsne eller stramme den midterste bolt **B** på fodpladen til den ønskede position.

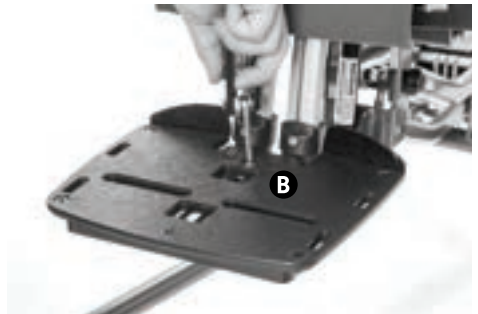

AFSNIT 18.20: JUSTERING AF SANDALER

For at placere brugerens fødder i sandalerne skal du fastgøre velcrostropperne, så foden holdes på plads. Stropperne skal placeres over fodryggen **A** og over tæerne **B**. Stroppen foran kan føres gennem en af to åbninger på hver side af sandalen, afhængigt af størrelsen på brugerens fødder.

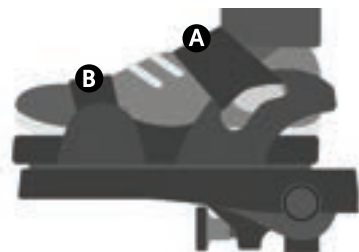

Hvis barnet bærer sandaler eller let fodtøj, skal du kontrollere stropperne for at sikre, at stroppen ikke irriterer huden.

For at justere sandalens position på fodpladen skal du løsne grebet **C** og flytte sandalen til den ønskede position. Spænd skrueknappen for at fastgøre sandalen.

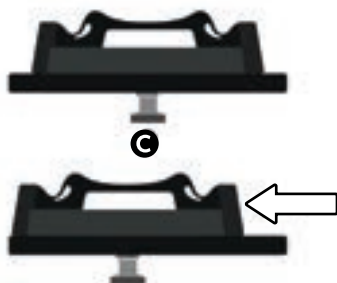

AFSNIT 18.21: JUSTERING AF ANKELSTYKKER

Hvis du vil justere ankelstykket, skal du justere velcrostroppens placering rundt om anklen **A** og længden af stroppen gennem det justerbare spænde **B**.



AFSNIT 18.22: JUSTERING AF ANKELSTROPPE

Du justerer ankelstroppen ved at justere velcrostropperne rundt om fodryggen **A** og rundt om anklen **B**.

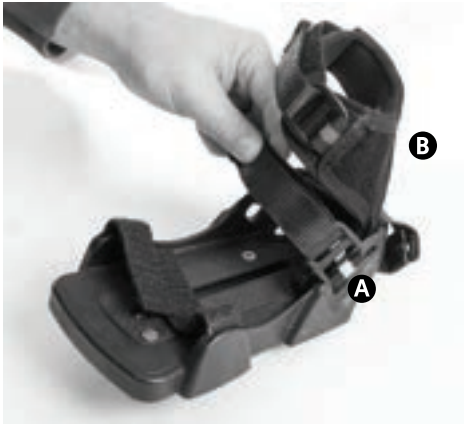

AFSNIT 18.23: JUSTERING AF STØVLER

Du justerer støvlerne ved at justere velcrostroppen rundt om fodryggen **A**, velcrostroppen rundt om anklen **B** og længden af stroppen gennem det justerbare spænde **C**.

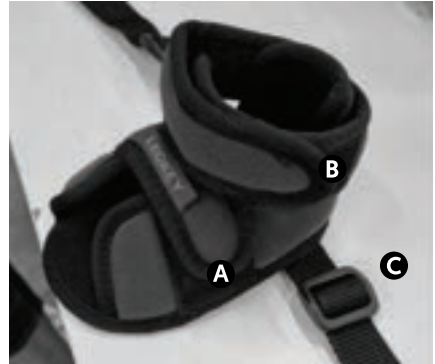

AFSNIT 18.24: JUSTERING AF SIDESTØTTER (BREDDDE, HØJDE OG VINKEL)

For at justere højden, bredden og vinklen på sidestøtterne skal du løsne bolten bag på basisryglænet **A** eller bag på det moderate og komplekse ryglæn **B**. Åbn tryklåsene (kun på Moderate og Complex). Justér højden, bredden og vinklen til den ønskede position og spænd til.



AFSNIT 18.25: JUSTERING AF SIDESTØTTER (DYBDE)

For at justere sidestøttens dybde skal du åbne velcrobåndet på betrækket for at få adgang til **A**. Løsn bolten, og justér fremad eller tilbage til den ønskede position. Spænd bolten til. Luk velcrobåndet på betrækket igen.

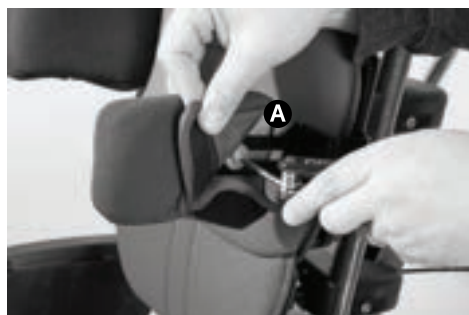

AFSNIT 18.26: JUSTERING AF FLEKSIBLE OMSLUTTENDE KROPSSTØTTER

Monteringsdelene til de fleksible støtter justeres på samme måde som sidestøtterne. For at justere spændingen i den fleksible sidestøtte skal du justere længden på remmen på sidestøttens strop foran **A**.

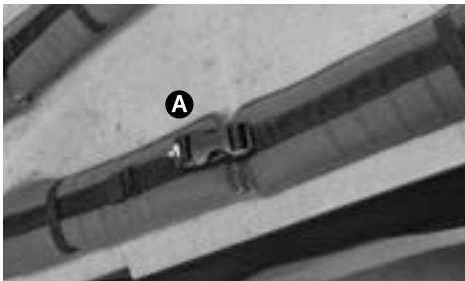

AFSNIT 18.27: JUSTERING AF ARMLÆNSHØJDE

Armlænet kan justeres i flere trin i højden. Hvis du vil justere armlænsenhøjden, skal du løsne fingerskruen **A**, som sidder forskudt i forhold til pladens midterlinje. Skub fingerskruen over på den anden side af midterlinjen, **B**, hvilket gør det muligt at justere armlænet op og ned. Skub fingerskruen tilbage til den oprindelige forskudte position, **C**, til en af de mange trinvis højdepositioner, og stram fingerskruen for at fastgøre den.

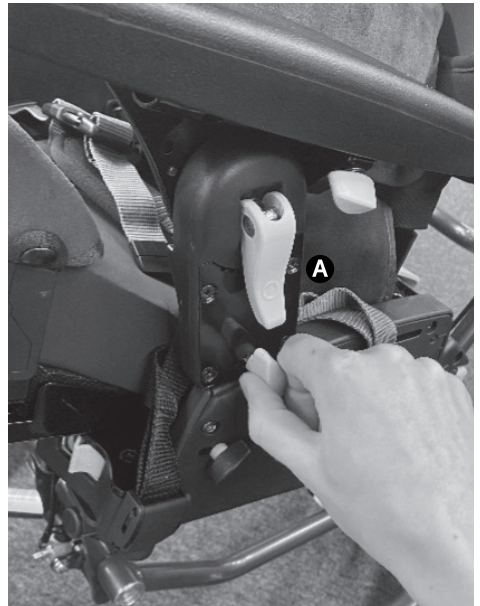

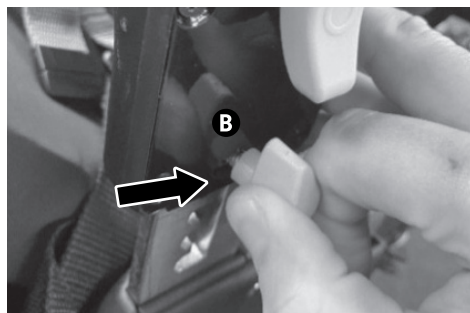

AFSNIT 18.28: JUSTERING AF ARMLÆNETS VINKEL

For at justere armlænets vinkel skal du finde løftearmen **A** midt i armlænet. Løft løftearmen for at låse op og ændre vinklen på armlænet **B** til den ønskede position. Fastgør ved at sænke løftearmen til den låste position **C**.

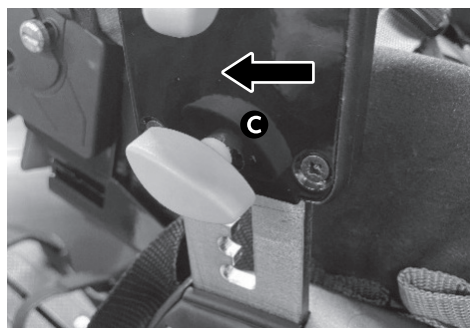

AFSNIT 18.29: JUSTERING AF ARMLÆNSDYBDE

Hvis du vil justere armlænets dybde, skal du fjerne boltene **B** for at adskille PU-puden **B** fra pladen **C**. Flyt puden til en af de tre positioner, og sæt boltene i. Spænd boltene til.

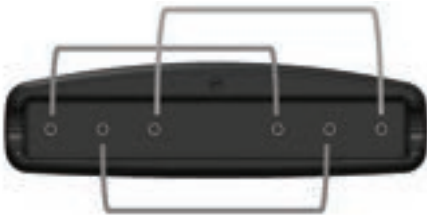
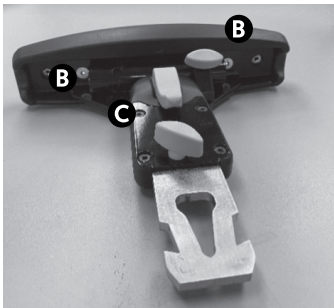

AFSNIT 18.30: JUSTERING AF BRYSTSELE

For at justere brystselen skal du enten ændre hvor meget sele, der passerer gennem kamspænderne bag på sædeunderdelen **B** eller øverst på ryglænet **B** eller justere længden af sele i et af de fire hjørner af brystselen **C**.



AFSNIT 18.31: JUSTERING AF HOVEDSTØTTE

Du justerer nakkestøtten ved at løsne fingerskruerne **A**, **B**, **C** og **D**. Justér hovedstøttens højde, dybde og vinkel til den ønskede position. Spænd fingerskruerne **A**, **B**, **C** og **D**, så de sidder fast.

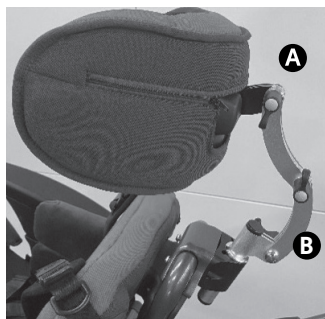

AFSNIT 18.32: JUSTERING AF HOVEDSTØTTES SIDEVINKEL

For at justere hovedstøttens sidevinkel skal du lyne betrækket ned i begge sider for at få adgang til justeringsbolten ovenfra. Løsn bolten **A**, og flyt hovedstøttens side til den ønskede position. Spænd bolten til, så den sidder på plads, og lyn betrækket op igen.

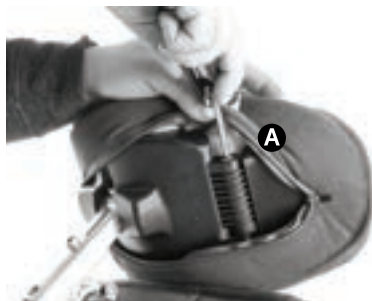

AFSNIT 18.33: JUSTERING AF BAKKENS VINKEL

For at justere bakkens vinkel skal du finde løftearmen, **A**, i midten af armlænet. Løft løftearmen for at låse op og ændre vinklen på armlænet/bakken **B** til den ønskede position. Fastgør ved at sænke løftearmen til den låste position **C**.



Sørg altid for, at barnets hænder eller arme ikke kommer i klemme, når du sætter bakken i.

Brug aldrig bakken til at styre eller skubbe stolen med.

Der må ikke anbringes genstande på bakken, der er mere end 40 °C varme.

Bemærk, at bakken kun er beregnet til brugeren. Du må ikke læne dig op ad eller placere genstande på bakken, der vejer mere end 8 kg.

AFSNIT 18.34: JUSTERING AF PLACERINGS AF ALBUEBESKYTTER

For at justere albuebeskytteren skal du løsne boltene, **A**, og lade puden glide langs rillerne til den ønskede position. Spænd boltene til.



AFSNIT 18.35: FASTGØRELSE, AFTAGNING OG JUSTERING AF 4-PUNKTS SELE

For at fastgøre 4-punktsselen føres den grå rem gennem den øverste slids i sædets formstøbte del **C** og derefter gennem spændet, hvorefter remmen trækkes rundt om den indvendige skyder og ud gennem spændets hængslede ende **B**. Træk i remmen og fastgør kamspænderne ved at lukke dem. Før den sorte rem gennem kamspændet foran **D**. Sørg for, at selen vender med betrækket mod barnet.

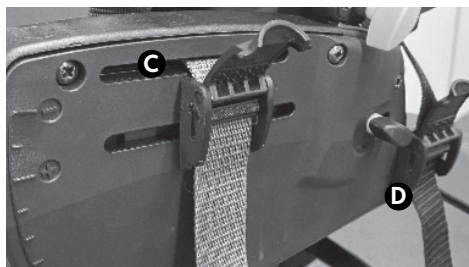

Sikkerhedsoplysninger:

Ved brug af 4-punkts selen anbefales det, at remmen

kun føres over siden af sædemodulet (i stedet for gennem slidsen i sædemodulet), hvis der er brug for ekstra selelængde

Fastgør spændet **D** foran for at sikre brugeren.

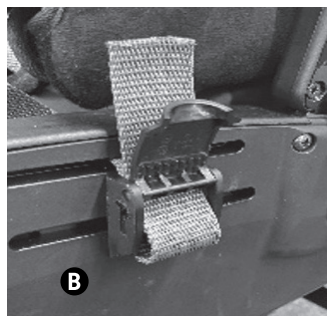
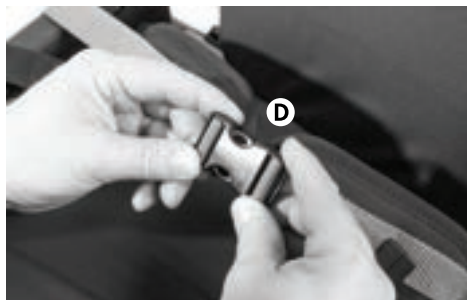

For at afmontere 4-punktsselen skal du udføre proceduren i omvendt rækkefølge.

AFSNIT 18.36: JUSTERING AF BÆKKENSTØTTE

Bækkenstøtten kan strammes eller løsnes af hensyn til brugerkomfort og bækkenstabilitet ved hjælp af den grå rem foran **A**, eller kamlåsene i siden og bagpå **B** og **C**.

For at justere kamlåsene skal du åbne låget og trække eller skubbe mere rem igennem omkring den indvendige skydemekanisme **D**.

Du kan også justere bækkenstøttens position med velcropuden **E**.

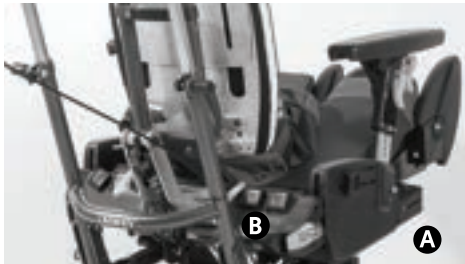
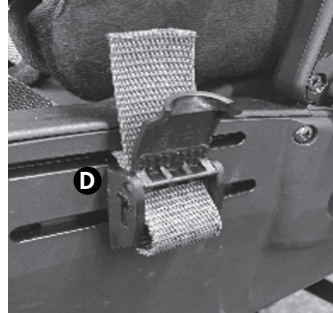

AFSNIT 18.37: JUSTERING AF LÅRSTYRKILEN (BREDEDE OG VINKEL)

For at justere bredden og vinklen på lårstyrkilen skal du løfte sædepude op foran, **A**, for at få adgang til boltene **B**. På basissædet er der kun lårstyrkilen på ydersiden af sædet. På det delte sæde er der fire sæt lårstyrkiler. Løsn boltene og flyt til den ønskede position. Spænd boltene til.

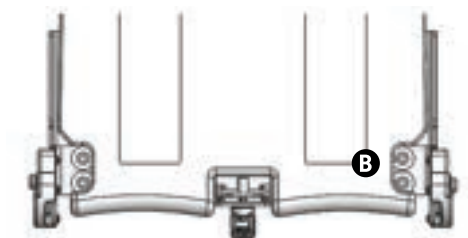

AFSNIT 18.38: JUSTERING AF RYGLÆNETS VINKEL

Ryglænets vinkel kan justeres på to måder: Gennem ryglænets tilbagelæningsmekanisme og gennem ryglænets kontaktflade nederst på ryglænet.

For at justere rygvinklen gennem ryglænets tilbagelæningsmekanisme skal du finde låsehåndtagene, **A**, bag på sædet. Drej samtidigt begge håndtag udad **B** for at udløse tilbagelæningsmekanismen og flyt ryglænet til den ønskede position. Sæt håndtagene tilbage i lukket position **A** for at fastgøre dem.



Hvis du vil justere ryginklen gennem ryglænets kontaktflade nederst på ryglænet, skal du finde boltene **D** i kontaktfladen.

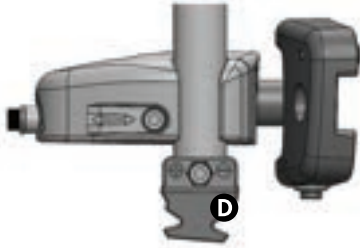



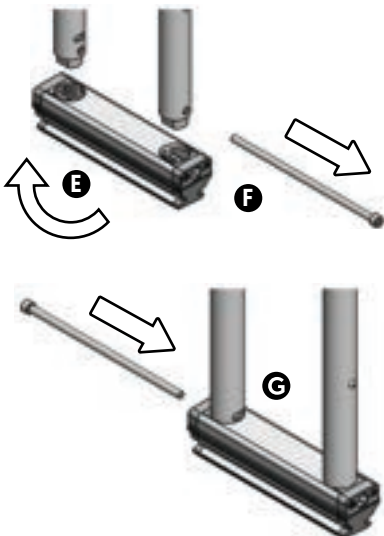

Fjern boltene helt fra montagen, og skil kontaktfladeekstruderingen **E**, og endehætter **F**, fra de lodrette rør og drej dem 180 grader. Stik de lodrette rør tilbage i kontaktfladeekstruderingen og endehætterne **G**, og indsæt boltene gennem det hele. Spænd boltene med møtrikkerne til.

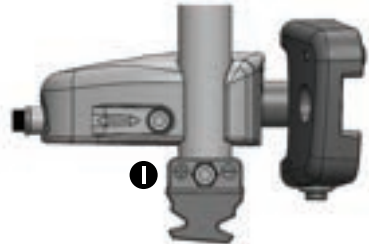

Ryglænets tilbagelæningsmekanisme har seks positioner i trin på 5 grader, som vist på illustrationen **H** på siden af sædet. Der er også to positioner på ryglænets kontaktflade med 5-graders forskel, som angivet på illustrationen **I** på siden af endehætterne på kontaktfladen. Viser i øjeblikket $+10^{\circ}$ til -15° .



Følgende rygvingler kan opnås med nedenstående kombinationer.

Ryglænets tilbagelæningsmekanisme	Ryglænets kontaktflade (symbol, der vender fremad)	Sæde til rygvinkel (°)	Tilbagelænsområde (°)
		90	0 -25
		90	+10 -15

AFSNIT 18.39: JUSTERING AF DET DYNAMISKE RYGLÆNS STYRKE

Modstanden justeres ved at variere lufttrykket og skal bestemmes efter brugerens vægt, siddeposition, sædedesign og personlige præferencer.

Lufttrykket justeres med en luftpumpe **A** (leveres med hvert dynamisk ryglæn) på den dynamiske mekanismes hovedluftventil **B**.

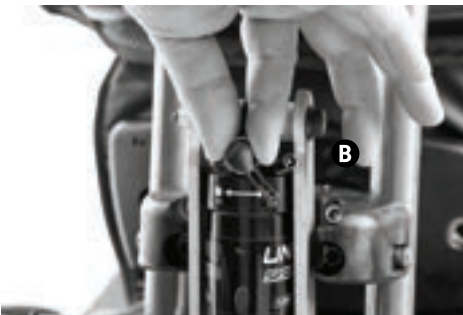



















For at øge lufttrykket skal du pumpe luft ind i ventilen til det ønskede tryk. Trykket reduceres ved at trykke på luftudløsningsventilen på pumpen, indtil det ønskede tryk er nået.



Advarsel: Trykområde er 50-250 psi. Overskrid aldrig et lufttryk på 250 psi i systemet. Hvis det maksimale lufttryk på 250 psi overskrides, kan det medføre alvorlig personskade.

TABEL MED SYMBOLER

Symbolet	Forklaring
	Medicinsk udstyr
	Læs brugsanvisningen
	CE-mærkning
	UKCA-mærke
	Advarsel
	Producent
	Serienummer
	Produktkode
	Maks. brugervægt
	Fremstillingsdato
	Latex-fri
	Unik enhedsidentifikation
	Crashtestet
	Maskinvaskes – vandtemperatur 40 °C.
	Tørres i tørretumbler – lav varme
	Må ikke stryges
	Må ikke bleges
	Elektrisk/elektronisk udstyr skal bortskaffes i overensstemmelse med WEEE-direktivet



USA-forhandler

Sunrise Medical [US] LLC
North American Headquarters
12002 Volunteer Blvd.
Mount Juliet, TN 37122

T: 1-800-333-4000
F: 1-800-300-7502
E: customseating@sunmed.com

sunrisemedical.com

Canadisk forhandler

Sunrise Medical Canada Inc.
1000 Creditstone Rd., Unit #2
Concord, ON, L4K 4P8
Canada

T: +1.800.263.3390
F: +1.800.561.5834
E: mkt.canada@sunmed.com

sunrisemedical.ca

Besøg leckey.com for at få en fuldstændig
liste over Leckey-forhandlere.



James Leckey Design Limited
19 Ballinderry Road
Lisburn, BT28 2SA
Nordirland

leckey.com

(+44) 28 9260 0750
hello@leckey.com

